











MANUALE ISTRUZIONE

(EN).....pag. 5	(EL).....pag. 31	(FI).....pag. 57	(LV).....pag. 81
(IT).....pag. 8	(NL).....pag. 35	(CS).....pag. 60	(BG).....pag. 85
(FR).....pag. 12	(HU).....pag. 39	(SK).....pag. 64	(AR).....pag. 89
(ES).....pag. 16	(RO).....pag. 43	(SL).....pag. 67	(PL).....pag. 93
(DE).....pag. 19	(SV).....pag. 46	(HR-SR).....pag. 71	
(RU).....pag. 23	(DA).....pag. 50	(LT).....pag. 74	
(PT).....pag. 27	(NO).....pag. 53	(ET).....pag. 78	

(EN)	EXPLANATION OF DANGER, MANDATORY AND PROHIBITION SIGNS.	(DA)	OVERSIGT OVER FARE, PLIGT OG FORBUDSSIGNALER.
(IT)	LEGENDA SEGNALE DI PERICOLO, D'OBBLIGO E DIVIETO.	(NO)	SIGNALERINGSTEKST FOR FARE, FORPLIKTELSE OG FORBUDT.
(FR)	LÉGENDE SIGNAUX DE DANGER, D'OBLIGATION ET D'INTERDICTION.	(FI)	VAROITUS, VELVOITUS, JA KIELTOMERKIT.
(ES)	LEYENDA SEÑALES DE PELIGRO, DE OBLIGACIÓN Y PROHIBICIÓN.	(CS)	VYSVĚTLIVKY K SIGNÁLŮM NEBEZPEČÍ, PŘÍKAZŮM A ZÁKAZŮM.
(DE)	LEGENDE DER GEFAHREN-, GEBOTS- UND VERBOTSZEICHEN.	(SK)	VYSVETLIVKY K SIGNÁLŤOM NEBEZPEČENSTVA, PRÍKAZOM A ZÁKAZOM.
(RU)	ЛЕГЕНДА СИМВОЛОВ БЕЗОПАСНОСТИ, ОБЯЗАННОСТИ И ЗАПРЕТА.	(SL)	LEGENDA SIGNALOV ZA NEVARNOST, ZA PREDPISANO IN PREPOVEDANO.
(PT)	LEGENDA DOS SINAIS DE PERIGO, OBRIGAÇÃO E PROIBIDO.	(HR-SR)	LEGENDA OZNAKA OPASNOSTI, OBAVEZA I ZABRANA.
(EL)	ΛΕΞΑΝΤΑ ΣΗΜΑΤΩΝ ΚΙΝΔΥΝΟΥ, ΥΠΟΧΡΕΩΣΗΣ ΚΑΙ ΑΠΑΓΟΡΕΥΣΗΣ.	(LT)	PAVOJAUS, PRIVALOMŲJŲ IR DRAUDŽIAMŲJŲ ŽENKLŲ PAAIŠKINIMAS.
(NL)	LEGENDE SIGNALEN VAN GEVAAR, VERPLICHTING EN VERBOD.	(ET)	OHUD, KOHUSTUSED JA KEELUD.
(HU)	A VESZÉLY, KÖTELEZTTSÉG ÉS TILTÁS JELZÉSEINEK FELIRATAI.	(LV)	BĪSTĀMĪBU, PIENĀKUMU UN AIZLĒGUMA ZĪMĪJU PASKAIDROJUMI.
(RO)	LEGENDĂ INDICATOARE DE AVERTIZARE A PERICOLELOR, DE OBLIGARE ȘI DE INTERZICERE.	(BG)	ЛЕГЕНДА НА ЗНАЦИТЕ ЗА ОПАСНОСТ, ЗАДЪЛЖИТЕЛНИ И ЗА ЗАБРАНА.
(SV)	BILDTEXT SYMBOLER FÖR FARA, PÅBUD OCH FÖRBUD.	(PL)	OBJAŚNIENIA ZNAKÓW OSTRZEGAWCZYCH, NAKAZU I ZAKAZU.
		(AR)	مفاتيح رموز الخطر والإلزام والحظر.

	(EN) DANGER OF ELECTRIC SHOCK - (IT) PERICOLO SHOCK ELETTRICO - (FR) RISQUE DE CHOC ÉLECTRIQUE - (ES) PELIGRO DESCARGA ELÉCTRICA - (DE) STROMSCHLÄGGEFAHR - (RU) ОПАСНОСТЬ ПОРАЖЕНИЯ ЭЛЕКТРИЧЕСКИМ ТОКОМ - (PT) PERIGO DE CHOQUE ELÉTRICO - (EL) ΚΙΝΔΥΝΟΣ ΗΛΕΚΤΡΟΠΛΗΞΙΑΣ - (NL) GEVAAR ELEKTROSHOCK - (HU) ÁRAMTŰES VESZÉLY - (RO) PERICOL DE ELECTROCUTARE - (SV) FARA FÖR ELEKTRISK STÖT - (DA) FARE FOR ELEKTRISK STØD - (NO) FARE FOR ELEKTRISK STØT - (FI) SÄHKÖISKUN VAARA - (CS) NEBEZPEČÍ ZÁSAHU ELEKTRICKÝM PROUDEM - (SK) NEBEZPEČENSTVO ZÁSAHU ELEKTRICKÝM PRUĐOM - (SL) NEVARNOST ELEKTRICNEGA UDARA - (HR-SR) OPASNOST STRUJNOG UDARA - (LT) ELEKTROS SMŪGIO PAVOJUS - (ET) ELEKTRILÕÕGIHONT - (LV) ELEKTROŠOKA BĪSTĀMĪBA - (BG) ОПАСНОСТ ОТ ТОКОВ УДАР - (PL) NIEBEZPIECZEŃSTWO SZOKU ELEKTRYCZNEGO - (AR) خطر الصدمة الكهربائية
	(EN) DANGER OF WELDING FUMES - (IT) PERICOLO FUMI DI SALDATURA - (FR) DANGER FUMÉES DE SOUDAGE - (ES) PELIGRO HUMOS DE SOLDADURA - (DE) GEFAHR DER ENTWICKLUNG VON RAUCHGASEN BEIM SCHWEISSEN - (RU) ОПАСНОСТЬ ДЫМОВ СВАРКИ - (PT) PERIGO DE FUMAÇAS DE SOLDAGEM - (EL) ΚΙΝΔΥΝΟΣ ΚΑΠΝΟΣ ΣΥΓΚΟΛΛΗΣΗΣ - (NL) GEVAAR LASROOK - (HU) HEGESZTÉS KÖVETKEZÉBEN KELETKEZETT FŰST VESZÉLY - (RO) PERICOL DE GAZE DE SUDURĂ - (SV) FARA FÖR RÖK FRÅN SVETSNING - (DA) FARE P.G.A. SVEJSEDAMPE - (NO) FARE FOR SVEISERØYK - (FI) HITSAUSSAUVUJEN VAARA - (CS) NEBEZPEČÍ SVAŘOVACÍCH DŮMŮ - (SK) NEBEZPEČENSTVO VÝPAROV ZO ZVÁRANIA - (SL) NEVARNOST VARILNEGA DIMA - (HR-SR) OPASNOST OD DIMA PRLIKOM VARENJA - (LT) SUVIRINIMO DŪMŲ PAVOJUS - (ET) KEEVITAMISEN SUITSU OHT - (LV) METINĀŠANAS IZVAIKOJUMU BĪSTĀMĪBA - (BG) ОПАСНОСТ ОТ ПУШЕКА ПРИ ЗАВАРЯВАНЕ - (PL) NIEBEZPIECZEŃSTWO OPARÓW SPAWALNICZYCH - (AR) خطر أذنة الحام
	(EN) DANGER OF EXPLOSION - (IT) PERICOLO ESPLOSIONE - (FR) RISQUE D'EXPLOSION - (ES) PELIGRO EXPLOSIÓN - (DE) EXPLOSIONSGEFAHR - (RU) ОПАСНОСТЬ ВЗРЫВА - (PT) PERIGO DE EXPLOSAÇÃO - (EL) ΚΙΝΔΥΝΟΣ ΕΚΡΗΞΗΣ - (NL) GEVAAR ONTPLOFFING - (HU) ROBBANÁS VESZÉLY - (RO) PERICOL DE EXPLOZIE - (SV) FARA FÖR EXPLOSION - (DA) SPRÆNGFARE - (NO) FARE FOR EKSPLOSJON - (FI) RÄJÄHDYSVAARA - (CS) NEBEZPEČÍ VÝBUCHU - (SK) NEBEZPEČENSTVO VÝBUCHU - (SL) NEVARNOST EKSPLOZIJE - (HR-SR) OPASNOST OD EKSPLOZIJE - (LT) SPROGIMO PAVOJUS - (ET) PLAHVUSOHT - (LV) SPRĀDIENBĪSTĀMĪBA - (BG) ОПАСНОСТ ОТ ЕКСПЛОЗИЯ - (PL) NIEBEZPIECZEŃSTWO WYBUCHU - (AR) خطر الانفجار
	(EN) WEARING PROTECTIVE CLOTHING IS COMPULSORY - (IT) OBBLIGO INDOSSARE INDUMENTI PROTETTIVI - (FR) PORT DES VÊTEMENTS DE PROTECTION OBLIGATOIRE - (ES) OBLIGACIÓN DE LLEVAR ROPA DE PROTECCIÓN - (DE) DAS TRAGEN VON SCHUTZKLEIDUNG IST PFLICHT - (RU) ОБЯЗАННОСТЬ НАДЕВАТЬ ЗАЩИТНУЮ ОДЕЖДУ - (PT) OBRIGATORIO O USO DE VESTUÁRIO DE PROTEÇÃO - (EL) ΥΠΟΧΡΕΩΣΗ ΝΑ ΦΟΡΑΤΕ ΠΡΟΣΤΑΤΕΥΤΙΚΑ ΕΝΔΥΜΑΤΑ - (NL) VERPLICHT BESCHERMENDE KLEDIJ TE DRAGEN - (HU) VÉDŐRUHA HASZNÁLATA KÖTELEZ - (RO) FOLOSIREA ÎMBRĂCĂMIŢEI DE PROTECŢIE OBLIGATORIE - (SV) OBLIGATORISKT ATT BÄRA SKYDDSPLAGG - (DA) PLIGT TIL AT ANVENDE BESKYTTELSЕСТОJ - (NO) FORPLIKTELSE Å BRUKE VERNETØY - (FI) SUOJAJAATTETUKSEN KÄYTTÖ PAKOLLISTA - (CS) POVINNÉ POUŽITÍ OCHRANNÝCH PROSTŘEDKŮ - (SK) POVINNÉ POUŽITIE OCHRANNÝCH PROSTRIEDKOV - (SL) OBEZNO OBLICNE ZAŠČITNA OBLAČILA - (HR-SR) OBAVEZNO KORISTENJE ZAŠTITNE ODJEĆE - (LT) PRIVALOMA DĖVĖTI APSAUGINĖ APRANGĄ - (ET) KOHUSTUSLIK KANDA KAITSERIETUST - (LV) PIENĀKUMS ĢĒRBT AIZSARGTĒRPU - (BG) ЗАДЪЛЖИТЕЛНО НОСЕНЕ НА ПРЕДПАЗНО ОБЛЕКИ - (PL) NAKAZ NOSZENIA ODZIEŻY OCHRONNEJ - (AR) الإلتزام بارتداء الملابس الواقية
	(EN) WEARING PROTECTIVE GLOVES IS COMPULSORY - (IT) OBBLIGO INDOSSARE GUANTI PROTETTIVI - (FR) PORT DES GANTS DE PROTECTION OBLIGATOIRE - (ES) OBLIGACIÓN DE LLEVAR GUANTES DE PROTECCIÓN - (DE) DAS TRAGEN VON SCHUTZHANDSCHUHEN IST PFLICHT - (RU) ОБЯЗАННОСТЬ НАДЕВАТЬ ЗАЩИТНЫЕ ПЕРЧАТКИ - (PT) OBRIGATORIO O USO DE LUVAS DE SEGURANÇA - (EL) ΥΠΟΧΡΕΩΣΗ ΝΑ ΦΟΡΑΤΕ ΠΡΟΣΤΑΤΕΥΤΙΚΑ ΓΑΝΤΙΑ - (NL) VERPLICHT BESCHERMENDE HANDSCHOEIEN TE DRAGEN - (HU) VÉDŐKEZTYŰ HASZNÁLATA KÖTELEZ - (RO) FOLOSIREA MĂNUȘILOR DE PROTECŢIE OBLIGATORIE - (SV) OBLIGATORISKT ATT BÄRA SKYDDSHANDSKAR - (DA) PLIGT TIL AT BRUGE BESKYTTELSESHANDSKER - (NO) FORPLIKTELSE Å BRUKE VERNEHANSKER - (FI) SUOJAKÄSINEIDEN KÄYTTÖ PAKOLLISTA - (CS) POVINNÉ POUŽITÍ OCHRANNÝCH RUKAVIC - (SK) POVINNÉ POUŽITIE OCHRANNÝCH RUKAVIC - (SL) OBEZNO NADENITE ZAŠČITNE ROKAVICE - (HR-SR) OBAVEZNO KORISTENJE ZAŠTITNIH RUKAVICA - (LT) PRIVALOMA MŪVĖTI APSAUGINES PIRŠTINES - (ET) KOHUSTUSLIK KANDA KAITSEKINDAID - (LV) PIENĀKUMS ĢĒRBT AIZSARGCIMDUS - (BG) ЗАДЪЛЖИТЕЛНО НОСЕНЕ НА ПРЕДПАЗНИ РЪКАВИЦИ - (PL) NAKAZ NOSZENIA RĘKAWIC OCHRONNYCH - (AR) الإلتزام بارتداء القفازات الواقية

	(EN) DANGER OF ULTRAVIOLET RADIATION FROM WELDING - (IT) PERICOLO RADIAZIONI ULTRAVIOLETTE DA SALDATURA - (FR) DANGER RADIATIONS ULTRAVIOLETTES DE SOUDAGE - (ES) PELIGRO RADIACIONES ULTRAVIOLETAS - (DE) GEFAHR ULTRAVIOLETT STRAHLUNGEN BEIM SCHWEISSEN - (RU) ОПАСНОСТЬ УЛЬТРАФИОЛЕТОВОГО ИЗЛУЧЕНИЯ СВАРКИ - (PT) PERIGO DE RADIAÇÕES ULTRAVIOLETAS DE SOLDADURA - (EL) ΚΙΝΔΥΝΟΣ ΥΠΕΡΥΦΑΙΩΣ ΑΚΤΙΝΟΒΟΛΙΑΣ ΑΠΟ ΣΥΓΚΟΛΛΗΣΗ - (NL) GEVAAR ULTRAVIOLET STRALEN VAN HET LASSEN - (HU) HEGESZTÉS KÖVETKEZÉBEN LÉTREJÖTT IBOLYVÁNTÚJ SUGÁRZÁS VESZÉLYE - (RO) PERICOL DE RADIAȚII ULTRAVIOLETE DE LA SUDURĂ - (SV) FARA FÖR ULTRAVIOLETT STRÅLNING FRÅN SVETSNING - (DA) FARE FOR ULTRAVIOLETTE SVEJSESTRÅLER - (NO) FARE FOR ULTRAVIOLETTE STRÅLING UNDER SVEISINGSPROSEDYREN - (FI) HITSUKSEN AIHEUTTAMAN ULTRAVIOLETTEITÄSELYN VAARA - (CS) NEBEZPEČÍ ULTRAFIALOVÉHO ZÁŘENÍ ZE SVAŘOVÁNÍ I - (SK) NEBEZPEČENSTVO ULTRAFIALOVÉHO ŽIARENIA ZO ZVÁRANIA - (SL) NEVARNOST SEVANJA ULTRAVIOLETNIH ŽARKOV ZARADI VARJENJA - (HR-SR) OPASNOST OD ULTRALJUBICASTIH ZRAKA PRILIKOM VARJENJA - (LT) ULTRAVIOLETINIO SPINDULIAVIAMO SUVIRINIMO METU PAVOJUS - (ET) KEEVITAMISE ERALDUVA ULTRAVIOLETIKIRGUSEHT - (LV) METINĀŠANAS ULTRAVIOLETĀI IZSTAROJUMA BĪSTĀMĪBA - (BG) ОПАСНОСТ ОТ УЛТРАФИОЛЕТОВО ОБЛЪЧВАНЕ ПРИ ЗАВАРВАНЕ - (PL) NIEBEZPIECZENSTWO PROMIENIOWANIA NADFIOLETOWEGO PODCZAS SPAWANIA - (AR) خطر التعرض للأشعة تحت البنفسجية الناتجة عن اللحام
	(EN) DANGER OF FIRE - (IT) PERICOLO INCENDIO - (FR) RISQUE D'INCENDIE - (ES) PELIGRO DE INCENDIO - (DE) BRANDGEFAHR - (RU) ОПАСНОСТЬ ПОЖАРА - (PT) PERIGO DE INCENDIO - (EL) ΚΙΝΔΥΝΟΣ ΠΥΡΚΑΤΙΑΣ - (NL) GEVAAR VOOR BRAND - (HU) TŰZVESZÉLY - (RO) PERICOL DE INCENDIU - (SV) BRANDRISK - (DA) BRANDFARE - (NO) BRANNFARE - (FI) TULIPALON VAARA - (CS) NEBEZPEČÍ POŽÁRU - (SK) NEBEZPEČENSTVO POŽÁRU - (SL) NEVARNOST POŽARA - (HR-SR) OPASNOST OD POŽARA - (LT) GAISRO PAVOJUS - (ET) TULEOHT - (LV) UGUNSGRĒKA BĪSTĀMĪBA - (BG) ОПАСНОСТ ОТ ПОЖАР - (PL) NIEBEZPIECZENSTWO POŻARU - (AR) خطر التسبب في اندلاع حريق
	(EN) DANGER OF BURNS - (IT) PERICOLO DI USTIONI - (FR) RISQUE DE BRŪLURES - (ES) PELIGRO DE QUEMADURAS - (DE) VERBRENNUNGSGEFAHR - (RU) ОПАСНОСТЬ ОЖОГОВ - (PT) PERIGO DE QUEIMADURAS - (EL) ΚΙΝΔΥΝΟΣ ΕΓΚΑΥΜΑΤΩΝ - (NL) GEVAAR VOOR BRANDWONDEN - (HU) ÉGÉSI SÉRŰLÉS VESZÉLYE - (RO) PERICOL DE ARSURI - (SV) RISK FÖR BRÄNSKADA - (DA) FARE FOR FORBRÆNDINGEN - (NO) FARE FOR FORBRENNINGER - (FI) PALOVAMMOJEN VAARA - (CS) NEBEZPEČÍ POPÄLENĚNÍ - (SK) NEBEZPEČENSTVO POPÄLENĚNÍ - (SL) NEVARNOST OPEKLIN - (HR-SR) OPASNOST OD OPEKLANA - (LT) NUSIDEGINIMO PAVOJUS - (ET) PŌLETUSHAVADE SAAMISE OHT - (LV) APDEGUMU GŪŠANAS BĪSTĀMĪBA - (BG) ОПАСНОСТ ОТ ИЗГАРЯНИЯ - (PL) NIEBEZPIECZENSTWO OPARZEŃ - (AR) خطر التعرض لحروق
	(EN) DANGER OF NON-IONISING RADIATION - (IT) PERICOLO RADIAZIONI NON IONIZZANTI - (FR) DANGER RADIATIONS NON IONISANTES - (ES) PELIGRO RADIACIONES NO IONIZANTES - (DE) GEFAHR NICHT IONISIERENDER STRAHLUNGEN - (RU) ОПАСНОСТЬ НЕ ИОНИЗИРУЮЩЕЙ РАДИАЦИИ - (PT) PERIGO DE RADIAÇÕES NÃO IONIZANTES - (EL) ΚΙΝΔΥΝΟΣ ΜΗ ΙΟΝΙΖΟΝΤΩΝ ΑΚΤΙΝΟΒΟΛΙΩΝ - (NL) GEVAAR NIET IONISERENDE STRALEN - (HU) NEM INOGEN SUGÁRZÁS VESZÉLYE - (RO) PERICOL DE RADIAȚII NEIONIZANTE - (SV) FARA FÖR ICKE IONISERANDE - (DA) FARE FOR IKKE-IONISERENDE STRÅLER - (NO) FARE FOR UJONISERT STRÅLING - (FI) IONISOIMATTOMAN SÄTELYN VAARA - (CS) NEBEZPEČÍ NEIONIZUJÍCÍHO ZÁŘENÍ - (SK) NEBEZPEČENSTVO NEIONIZUJÚCEHO ZARIADENIA - (SL) NEVARNOST NEJONIZIRANEGA SEVANJA - (HR-SR) OPASNOST NEJONIZIRajućIH ZRAKA - (LT) NEJONIZUOTO SPINDULIAVIAMO PAVOJUS - (ET) MITTEIOINISEERITUDKIRGUSTE OHT - (LV) NEJONIZĒJOŠA IZSTAROJUMA BĪSTĀMĪBA - (BG) ОПАСНОСТ ОТ НЕ ИОНИЗИРАМО ОБЛЪЧВАНЕ - (PL) ZAGROŻENIE PROMIENIOWANIEM NIEJONIZUJĄCYM - (AR) خطر التعرض لإشعاعات غير مؤينة
	(EN) GENERAL HAZARD - (IT) PERICOLO GENERICO - (FR) DANGER GÉNÉRIQUE - (ES) PELIGRO GENÉRICO - (DE) GEFÄHRALLGEMEINERART - (RU) ОБЩАЯ ОПАСНОСТЬ - (PT) PERIGO GERAL - (EL) ΓΕΝΙΚΟΣ ΚΙΝΔΥΝΟΣ - (NL) ALGEMEEN GEVAAR - (HU) ÁLTALÁNOS VESZÉLY - (RO) PERICOL GENERAL - (SV) ALLMÄN FARA - (DA) ALMENN FARE - (NO) GENERISK FARE STRÅLING - (FI) YLEINEN VAARA - (CS) VŠEOBECNĚ NEBEZPEČÍ - (SK) VŠEOBECNĚ NEBEZPEČENSTVO - (SL) SPLOŠNA NEVARNOST - (HR-SR) OPĆA OPASNOST - (LT) BENDRAS PAVOJUS - (ET) ÜLDINE OHT - (LV) VISPĀRĪGA BĪSTĀMĪBA - (BG) ОБЩИ ОПАСНОСТИ - (PL) OGÓLNE NIEBEZPIECZENSTWO - (AR) خطر عام
	(EN) DO NOT USE THE HANDLE TO HANG THE WELDING MACHINE. - (IT) VIETATO UTILIZZARE LA MANIGLIA COME MEZZO DI SOSPENSIONE DELLA SALDATRICE - (FR) INTERDIT D'UTILISER LA POIGNÉE COMME MOYEN DE SUSPENSION DU POSTE DE SOUDAGE - (ES) SE PROHÍBE UTILIZAR LA MANILLA COMO MEDIO DE SUSPENSIÓN DE LA SOLDADORA - (DE) ES IST UNTERSAGT, DEN GRIF ALS MITTEL ZU AUFHÄNGEN DER SCHWEISSMASCHINE ZU BENUTZEN - (RU) ЗАПРЕЩЕНО ПОДВЕШИВАТЬ СВАРОЧНЫЙ АППАРАТ ЗА РУЧКУ - (PT) É PROIBIDO UTILIZAR A MAÇANETA COMO MEIO DE SUSPENSÃO DO APARELHO DE SOLDAR - (EL) ΑΠΑΓΟΡΕΥΕΤΑΙ Η ΧΡΗΣΗ ΤΗΣ ΧΕΙΡΟΛΑΒΗΣ ΖΑΝ ΜΕΤΩ ΑΠΟΨΩΣΗΣ ΤΗΣ ΣΥΓΚΟΛΛΗΤΗΚΗΣ ΣΥΣΚΕΥΗΣ - (NL) DE HANDGREEP MAG NIET WORDEN GEBRUIKT OM HET LASAPPARAAT AAN OP TE HANGEN - (HU) TILOS A HEGESZTÓGÉPET A FOGANTYÚJÁNÁL FOGVA FELAKASZTANI - (RO) SE INTERZICE FOLOSIREA MĂNERULUI CA MIJLOC DE SUSȚINERE A APARATULUI DE SUDURĂ - (SV) DET ÄR FÖRBUDJET ATT ANVÄNDA HANDTAGET FÖR ATT HÅNGA UPP SVETSEN - (DA) DET ER FORBUDT AT ANVENDE HÅNDBRET TIL AT HÆVE SVEJSEMASKINEN - (NO) DET ER FORBUDT Å BRUKE HÅNDTAKET FOR Å HENGSE SVEISEMASKINEN OPP - (FI) ON KIELLETTYÄ KÄYTTÄÄ KÄSIKÄNHAAVA HITSAUSLAITTEEN RIPUSTUSVÄLINEENÄ - (CS) JE ZAKÁZANO POUŽITÍ RUKOJĚT JAKO PROSTŘEDK K ZAVĚŠENÍ SVAŘOVAČNÍHO PŘÍSTROJE - (SK) JE ZAKÁZANÉ VEŠAŤ ZVÁRACÍ PŘÍSTROJ ZA RUKOVÄŤ - (SL) ROČAJA NE SMETE UPORABLJATI ZA OBEŠANJE VARILNEGA APARATA - (HR-SR) ZABRANJENO JE UPOTREBLJAVATI RUČKU ZA PODIZANJE STROJA ZA VARENJE - (LT) DRAUDŽIAMA NAUDOTI RANKENĄ KAIP PRIEMONĖSUVIRINIMO APARATO SUSTABDYMUMI - (ET) ON KEELATUD RIPUTADA KEEVITUSSEADET KASUTADES SELLEKS KÄRPIDET - (LV) IR AIZIEGTS IZMANTOT ROKTURI METINĀŠANAS APARĀTĀ PIKĀRĀŠANAI - (BG) ЗАБРАНЕНО Е ДА СЕ ИЗПОЛЗВА РЪКОХВАТКАТА КАТО СРЕДСТВО ЗА ОКАЧВАНЕ НА ЗАВАРЪЧНИЯ АПАРАТ - (PL) ZABRANIA SIĘ UŻYWANIA UCHWYTU JAKO ŚRODKA DO ZAWIESZANIA SPAWARKI - (AR) يحظر استخدام المقبض كوسيلة لتعليق أداة اللحام
	(EN) EYE PROTECTIONS MUST BE WORN - (IT) OBBLIGO DI INDOSSARE OCCHIALI PROTETTIVI - (FR) PORT DES LUNETTES DE PROTECTION OBLIGATOIRE - (ES) OBLIGACIÓN DE USAR GAFAS DE PROTECCIÓN - (DE) DAS TRAGEN EINER SCHUTZBRILLE IST PFLICHT - (RU) ОБЯЗАННОСТЬ НОСИТЬ ЗАЩИТНЫЕ ОЧКИ - (PT) OBRIGAÇÃO DE VESTIR ÓCULOS DE PROTECÇÃO - (EL) ΥΠΟΧΡΕΩΣΗ ΝΑ ΦΟΡΑΤΕ ΠΡΟΤΖΕΤΕΥΤΙΚΑ ΓΥΑΛΙΑ - (NL) VERPLICHT DRAGEN VAN BESCHERMENDE BRIL - (HU) VÉDŐSZEMŰVEG VISELETÉ KÖTELEZŐ - (RO) ESTE OBLIGATORIE PURTAREA OCHELARILOR DE PROTECȚIE - (SV) OBLIGATORISKT ATT ANVÄNDA SKYDDSGLASÖGON - (DA) PLIGT TIL AT ANVENDE BESKYTTELSESRILLER - (NO) DET ER OBLIGATORISK Å HA PÅ SEG VERNEBRILLEN - (FI) SUOJALASINEN KÄYTTÖ PAKOLLISTA - (CS) POVINNOST POUŽÍVÁNÍ OCHRANNÝCH BRYLÍ - (SK) POVINNOSŤ POUŽÍVANIA OCHRANNÝCH OKULIARO V - (SL) OBEVZNA UPORABA ZAŠČITNIH OČAL - (HR-SR) OBAVEZNA UPOTREBA ZAŠTITNIH NAOČALA - (LV) PRAVALOMA DIRBT SU APSAUGINIAIS AKINIJAIS - (ET) KOHUSTUS KANDA KAITSEPRILLE - (LV) PIENĀKUMS VILKT AIZSARGBRILLES - (BG) ЗАДЪЛЖИТЕЛНО Е ДА СЕ НОСИЯТ ПРЕДПАЗНИ ОЧИЛА - (PL) NAKAZ NOSZENIA OKULARÓW OCHRONNYCH - (AR) الالتزام بارتداء نظارات واقية
	(EN) NO ENTRY FOR UNAUTHORISED PERSONNEL - (IT) DIVIETO DI ACCESSO ALLE PERSONE NON AUTORIZZATE - (FR) ACCÈS INTERDIT AUX PERSONNES NON AUTORISÉES - (ES) PROHIBIDO EL ACCESO A PERSONAS NO AUTORIZADAS - (DE) UNBEFUGTEN PERSONEN IST DER ZUTRITT VERBOTEN - (RU) ЗАПРЕТ ДЛЯ ДОСТУПА ПОСТРОИТЕЛЬНИМ ЛИЦ - (PT) PROIBIÇÃO DE ACESSO ÀS PESSOAS NÃO AUTORIZADAS - (EL) ΑΠΑΓΟΡΕΥΣΗ ΠΡΟΣΒΑΣΗΣ ΣΕ ΜΗ ΕΠΙΤΡΕΜΕΝΑ ΑΤΟΜΑ - (NL) TOEGANGSVERBOD VOOR NIET GEAUTORISEERDE PERSONEN - (HU) FEL NEM JOGOSÍTOTT SZEMÉLYEK SZÁMÁRA TILOS A BELEPÉS - (RO) ACCESUL PERSONELOR NEAUTORIZATE ESTE INTERZIS - (SV) TILLTRÄDE FÖRBUDJET FÖR ICKE AUKTORISERADE PERSONER - (DA) ADGANG FORBUDT FOR UVEDKOMMENDE - (NO) PERSONER SOM IKKE ER AUTORISERTE MÅ IKKE HA ADGANG TIL APPARATEN - (FI) PÄÄSY KIELLETTY ASIAATTOMILTA - (CS) ZÁKAZ VSTUPU NEPOVOLANÝM OSOBÁM - (SK) ZÁKAZ neoprávneného prístupu k OSŮB - (SL) DOSTOP PREPOVEDAN NEPOOBLAŠČENIM OSEBAM - (HR-SR) ZABRANA PRISTUPA NEOVLAŠTENIM OSOBAMA - (LT) PAŠALINIAMS JEITI DRAUDŽIAMA - (ET) SELLEKS VOLITAMATA ISIKUTEL ON TÕDALAS VIIBIMINE KEELATUD - (LV) NEPIEDEROSĀMI PERSONĀM IEEJA AIZIEGTA - (BG) ЗАБРАНЕН Е ДОСТЪПЪТ НА НЕУПЪЛНОМОЩЕНИ ЛИЦА - (PL) ZAKAZ DOSTĘPU OSOBOM NIEUPRAWNIZIONYM - (AR) يحظر الدخول على الأشخاص الغير مصرح لهم

	<p>(EN) WEARING A PROTECTIVE MASK IS COMPULSORY - (IT) OBBLIGO USARE MASCHERA PROTETTIVA - (FR) PORT DU MASQUE DE PROTECTION OBLIGATOIRE - (ES) OBLIGACIÓN DE USAR MÁSCARA DE PROTECCIÓN - (DE) DER GEBRAUCH EINER SCHUTZMASKE IST PFLICHT - (RU) ОБЯЗАТЕЛЬНОСТЬ ПОЛЬЗОВАТЬСЯ ЗАЩИТНОЙ МАСКОЙ - (PT) OBRIGATORIO O USO DE MÁSCARA DE PROTEÇÃO - (EL) ΥΠΟΧΡΕΩΣΗ ΝΑ ΦΟΡΑΤΕ ΠΡΟΣΤΑΤΕΥΤΙΚΗ ΜΑΣΚΑ - (NL) VERPLICHT GEBRUIK VAN BESCHERMEND MASKER - (HU) VÉDŐMÁSKA HASZNÁLATA KÖTELEZŐ - (RO) FOLOSIREA MĂȘTI DE PROTECȚIE OBLIGATORIE - (SV) OBLIGERISKT ATT BÄRA SKYDDSMASK - (DA) PLIGT TIL AT ANVENDE BESKYTTELSESMASKE - (NO) FORPLIKTELSE Å BRUKE VERNBRILLER - (FI) SUOJAMASKIN KÄYTTÖ PAKOLLISTA - (CS) POUVĚNNÉ POUŽITÍ OCHRANĚNĚHO ŠTÍTU - (SK) POVINNÉ POUŽITIE OCHRANĚNĚHO ŠTÍTU - (SL) OBVEZOSTNOST UPORABI ZAŠČITNE MASKE - (HR-SR) OBAVEZNO KORIŠTENJE ZAŠTITNE MASKE - (LT) PRIVALOMA UŽSIDĖTI APSAUGINE KAUKĖ - (ET) KOHUSTUSLIK KANDA KAITSEMASKI - (LV) PIENĀKUMS IZMANTOT AIZSARGMASKU - (BG) ЗАДЪЛЖИТЕЛНО ИЗПОЛЗВАНЕ НА ПРЕДПАЗНА ЗАВАРЪЧНА МАСКА - (PL) NAKAZ UŻYWANIA MASKI OCHRONNEJ - (AR) الالتزام باستخدام قناع وافي</p>
	<p>(EN) USERS OF VITAL ELECTRICAL AND ELECTRONIC APPARATUS MUST NEVER USE THE MACHINE - (IT) VIETATO L'USO DELLA MACCHINA AI PORTATORI DI APPARECCHIATURE ELETTRICHE ED ELETTRONICHE VITALI - (FR) L'UTILISATION DE LA MACHINE EST DÉCONSEILLÉE AUX PORTEURS D'APPAREILS ÉLECTRIQUES OU ÉLECTRONIQUES MÉDICAUX - (ES) PROHIBIDO EL USO DE LA MÁQUINA A LOS PORTADORES DE APARATOS ELÉCTRICOS Y ELECTRÓNICOS VITALES - (DE) TRÄGERN LEBENSERHALTENDER ELEKTRISCHER UND ELEKTRONISCHER GERÄTE IST DER GEBRAUCH DER MASCHINE UNTERSAGT - (RU) ИСПОЛЬЗОВАНИЕ УСТАНОВКИ ЗАПРЕЩЕНО ЛИЦАМ, ИСПОЛЬЗУЮЩИМ ЭЛЕКТРОННУЮ И ЭЛЕКТРОАППАРАТУРУ ОБЕСПЕЧЕНИЯ ЖИЗНЕДЕЯТЕЛЬНОСТИ - (PT) É PROIBIDO O USO DA MÁQUINA AOS PORTADORES DE APARELHAGENS ELÉCTRICAS E ELECTRÓNICAS VITAIS - (EL) ΑΠΑΓΟΡΕΥΕΤΑΙ Η ΧΡΗΣΗ ΤΟΥ ΜΗΧΑΝΗΜΑΤΟΣ ΣΕ ΑΤΟΜΑ ΠΟΥ ΦΟΡΟΥΝ ΗΛΕΚΤΡΙΚΕΣ ΚΑΙ ΗΛΕΚΤΡΟΝΙΚΕΣ ΣΥΣΤΕΜΕΣ ΖΩΤΙΚΗΣ ΣΗΜΑΣΙΑΣ - (NL) HET GEBRUIK VAN DE MACHINE IS VERBODEN AAN DRAGERS VAN ELEKTRISCHE EN ELEKTRONISCHE VITALE APPARATUUR - (HU) TILOS A GÉP HASZNÁLATA MINDAZOK SZÁMÁRA, AKIK SZERVEZETÉBEN ÉLETLENFARTÓ ELEKTROMOS VAGY ELEKTRONIKUS KÉSZÜLÉK VAN BEÉPÍTVE - (RO) SE INTERZICE FOLOSIREA MAȘINI DE CĂTRE PERSOANELE PURTĂTOARE DE APARATE ELECTRICE ȘI ELECTRONICE VITALE - (SV) FÖRBJUDET FÖR ANVÄNDARE AV LIVSUPPÅLLANDE ELEKTRISKA ELLER ELEKTRONISKA APPARATER ATT ANVÄNDA DENNA MASKIN - (DA) DET ER FORBUDT FOR PERSONER, DER ANVENDER LIVSVIGTIGT ELEKTRISK OG ELEKTRONISK APPARATUR, AT ANVENDE MASKINEN - (NO) DET ER FORBUDT FOR PERSONER SOM BRUKER LIVSVIKTIGE ELEKTRISKE ELLER ELEKTRONISKE APPARATER Å BRUKE MASKINEN - (FI) KONEEN KÄYTTÖKIELTÄ SÄHKÖISTEN JA ELEKTRONISTEN HENKILÖNSUOJALAITTEIDEN KÄYTTÄJILLE - (CS) ZÁKAZ POUŽITÍ STROJE NOSITELŮM ELEKTRICKÝCH A ELEKTRONICKÝCH ŽIVOTNĚ DŮLEŽITÝCH ZAŘÍZENÍ - (SK) ZÁKAZ POUŽÍVANIA STROJA OSOĀM SO ŽIVOTNE DŤEŽITÝMI ELEKTRICKÝMI A ELEKTRONICKÝMI ZARIADENAMI - (SL) PREPOVEDANA UPORABA STROJA ZA UPORABNIKE ŽIVLJENJSKO POMEMBNIH ELEKTRIČNIH IN ELEKTRONISKH NAPRAV - (HR-SR) ZABRANJENO UPOTREBLJAVATI STROJ OSOBAMA KOJE IMAJU UGRADENE VITALNE ELEKTRIČNE ILI ELEKTRONIČKE UREĐAJE - (LT) GRIEŽTAI DRAUDŽIAMA SU ĮRANGA DIRBTI ASMENIMS, BESINAUDOJANTIEMS GYVYBIŠKAI SVARBIAIS ELEKTRINI AIS AR ELEKTRONINIAIS PRIETAIS AIS - (ET) SEADET EI TOHI KASUTADA ISIKUD, KES KASUTAVAD MEDITSINI LISI ELEKTRI JA ELEKTRONIKASEADMEID - (LV) ELEKTRISKO VAI ELEKTRONISKO MEDICĪNISKO IERĪCU LIETOTĀJĒM IR AIZLIEGTS IZMANTOT MAŠĪNU - (BG) ЗАБРАНЕНО Е ПОЛЗВАНОТО НА МАШИНАТА ОТ ЛИЦА, НОСИТЕЛИ НА ЕЛЕКТРИЧЕСКИ И ЕЛЕКТРОНИИ МЕДИЦИНСКИ УСТРОЙСТВА - (PL) ZABRONIONE JEST UZYWANIE URZADZENIA OSOBOM STOSUJACYM ELEKTRYCZNE I ELEKTRONICZNE URZADZENIA WSPOMAGAJACE FUNKCJE ZYCIOWE - (AR) يحظر استخدام الآلة لحاملي الأجهزة الكهربائية والالكترونية الحيوية</p>
	<p>(EN) PEOPLE WITH METAL PROSTHESES ARE NOT ALLOWED TO USE THE MACHINE - (IT) VIETATO L'USO DELLA MACCHINA AI PORTATORI DI PROTESI METALLICHE - (FR) UTILISATION INTERDITE DE LA MACHINE AUX PORTEURS DE PROTHÈSES MÉTALLIQUES - (ES) PROHIBIDO EL USO DE LA MÁQUINA A LOS PORTADORES DE PRÓTESIS METÁLICAS - (DE) TRÄGERN VON METALLPROTHESEN IST DER UMGANG MIT DER MASCHINE VERBOTEN - (RU) ИСПОЛЬЗОВАНИЕ МАШИНЫ ЗАПРЕЩАЕТСЯ ЛЮДЯМ, ИМЕЮЩИМ МЕТАЛЛИЧЕСКИЕ ПРОТЕЗЫ - (PT) PROIBIDO O USO DA MÁQUINA AOS PORTADORES DE PRÓTESES METÁLICAS - (EL) ΑΠΑΓΟΡΕΥΕΤΑΙ Η ΧΡΗΣΗ ΤΗΣ ΜΗΧΑΝΗΣ ΣΕ ΑΤΟΜΑ ΠΟΥ ΦΟΡΟΥΝ ΜΕΤΑΛΛΙΚΕΣ ΠΡΟΘΗΚΕΣ - (NL) HET GEBRUIK VAN DE MACHINE IS VERBODEN AAN DE DRAGERS VAN METALEN PROTHESEN - (HU) TILOS A GÉP HASZNÁLATA FÉMPROTÉZIST VISELŐ SZEMÉLYEK SZÁMÁRA - (RO) SE INTERZICE FOLOSIREA MAȘINI DE CĂTRE PERSOANELE PURTĂTOARE DE PROTEZE METALICE - (SV) FÖRBJUDET FÖR PERSONER SOM BÄR METALLPROTES ATT ANVÄNDA MASKINEN - (DA) DET ER FORBUDT FOR PERSONER MED METALPROTESER AT BENYTTE MASKINEN - (NO) BRUK AV MASKINEN ER IKKE TILLATT FOR PERSONER MED METALLPROTESER - (FI) KONEEN KÄYTTÖ KIELLETTY METALLIPROTEESIEN KANTAJILTA - (CS) ZÁKAZ POUŽITÍ STROJE NOSITELŮM KOVOVÝCH PROTÉZ - (SK) ZÁKAZ POUŽITIA STROJA OSOĀM S KOVOVÝMI PROTÉZAMI - (SL) PREPOVEDANA UPORABA STROJA ZA NOSILCE KOVINSKIH PROTEZ - (HR-SR) ZABRANJENA UPOTREBA STROJA OSOBAMA KOJE NOSE METALNE PROTEZE - (LT) SU SUVIRINIMO APARATU DRAUDŽIAMA DIRBTI ASMENIMS, NAUDOJANTIEMS METALINIUS PROTEZUS - (ET) SEADET EI TOHI KASUTADA ISIKUD, KES KASUTAVAD METALLPROTEESE - (LV) CILVĒKIEM AR METĀLA PROTĒZĒM IR AIZLIEGTS LIETOT IERĪCI - (BG) ЗАБРАНЕНО Е УПОТРЕБАТА НА МАШИНАТА ОТ НОСИТЕЛИ НА МЕТАЛНИ ПРОТЕЗИ - (PL) ZAKAZ UZYWANIA URZADZENIA OSOBOM STOSUJACYM PROTEZY METALOWE - (AR) يحظر استخدام الآلة على مستخدمي أجهزة السمع المعدنية</p>
  	<p>(EN) DO NOT WEAR OR CARRY METAL OBJECTS, WATCHES OR MAGNETISED CARDS - (IT) VIETATO INDOSSARE OGGETTI METALLICI, OROLOGI E SCHEDE MAGNETICHE - (FR) INTERDICTION DE PORTER DES OBJETS MÉTALLIQUES, MONTRES ET CARTES MAGNÉTIQUES - (ES) PROHIBIDO LLEVAR OBJETOS METÁLICOS, RELOJES, Y TARJETAS MAGNÉTICAS - (DE) DAS TRAGEN VON METALLOBJekten, UhREN UND MAGNETKARTEN IST VERBOTEN - (RU) ЗАПРЕЩАЕТСЯ НОСИТЬ МЕТАЛЛИЧЕСКИЕ ПРЕДМЕТЫ, ЧАСЫ ИЛИ МАГНИТНЫЕ ПЛАТБИО - (PT) PROIBIDO VESTIR OBJECTOS METÁLICOS, RELÓGIOS E FICHAS MAGNÉTICAS - (EL) ΑΠΑΓΟΡΕΥΕΤΑΙ ΝΑ ΦΟΡΑΤΕ ΜΕΤΑΛΛΙΚΑ ΑΝΤΙΚΕΙΜΕΝΑ, ΡΟΛΟΓΙΑ ΚΑΙ ΜΑΓΝΗΤΙΚΕΣ ΠΛΑΚΕΤΕΣ - (NL) HET IS VERBODEN METALEN VOORWERPEN, UURWERKEN EN MAGNETISCHE FICHES TE DRAGEN - (HU) TILOS FÉMTÁRGYAK, KARORÁR VISELETE ÉS MÁGNESES KÁRTYÁK MAGUKNÁL TARTÁSA - (RO) ESTE INTERZISĂ PURTAREA OBIECTELOR METALICE, A CEASURILOR ȘI A CARTELELOR MAGNETICE - (SV) FÖRBJUDET ATT BÄRA METALLFÖREMÅL, KLOCKOR OCH MAGNETKORT - (DA) FORBUD MOD AT BÆRE METALGENSTANDE, URE OG MAGNETISKE KORT - (NO) FORBUDT Å HA PÅ SEG METALLFORMÅL, KLOCKER OG MAGNETISKE KORT - (FI) METALLISTEN ESINEIDEN, KELLOJEN JA MAGNEETIKORTTIEN MUKANA PITÄMINEN KIELLETTY - (CS) ZÁKAZ NOSĚNÍ KOVOVÝCH PŘEDMĚTŮ, HODINEK A MAGNETICKÝCH KARET - (SK) ZÁKAZ NOSENIA KOVOVÝCH PREDMETOV, HODINIEK A MAGNETICKÝCH KARIET - (SL) PREPOVEDANO NOSENJE KOVINSKIH PREDMETOV, UR IN MAGNETNIH KARTIC - (HR-SR) ZABRANJENO NOSIENJE METALNIH PREDMETA, SATOVA I MAGNETSKIH ČIPOVA - (LT) DRAUDŽIAMA PRIE SAVĖS TŪRĖ TI METALINIŲ DAIKTŲ, LAIKRODŽIŲ AR MAGNETINIŲ PLOKŠTELIŲ - (ET) KEELATUD UN KANDA METALLESEMEID, KELASIDA JA MAGNETKAARTE - (LV) IR AIZLIEGTS VIĻKT METĀLA PRIEKŠMETUS, PULKSTĒJUS UN NĒM LĪDZI MAGNĒTISKĀS KARTES - (BG) ЗАБРАНЕНО Е НОСЕНЕТО НА МЕТАЛНИ ПРЕДМЕТИ, ЧАСОВНИЦИ И МАГНИТНИ СХЕМИ - (PL) ZAKAZ NOSZENIA PRZEDMIOTÓW METALOWYCH, ZEGARKÓW I KART MAGNETYCZNYCH - (AR) يحظر استخدام أشياء معدنية، ساعات وبطاقات ممغنطة</p>



(EN) NOT TO BE USED BY UNAUTHORISED PERSONNEL - (IT) VIETATO EL USO ALLE PERSONE NON AUTORIZZATE - (FR) UTILISATION INTERDITE AU PERSONNEL NON AUTORISÉ - (ES) PROHIBIDO EL USO A PERSONAS NO AUTORIZADAS - (DE) DER GEBRAUCH DURCH UNBEFUGTE PERSONEN IST VERBOTEN - (RU) ИСПОЛЬЗОВАНИЕ ЗАПРЕЩАЕТСЯ ЛЮДЯМ, НЕ ИМЕЮЩИМ РАЗРЕШЕНИЯ - (PT) PROIBIDO O USO AS PESSOAS NÃO AUTORIZADAS - (EL) ΑΠΑΓΟΡΕΥΣΗ ΧΡΗΣΗΣ ΣΕ ΜΗ ΕΠΙΤΡΕΤΑ ΜΕΝΑ ΑΤΟΜΑ - (NL) HET GEBUIK IS VERBODEN AAN NIET GEAUTORISEERDE PERSONEN - (HU) TILOS A HASZNÁLÁSA A FEL NEM JOGOSÍTOTT SZEMÉLYEK SZÁMÁRA - (RO) FOLOSIREA DE CĂTRE PERSOANE NEAUTORIZATE ESTE INTERZISĂ - (SV) FÖRBJUDET FÖR ICKE AUKTORISERADE PERSONER ATT ANVÄNDA APPARATEN - (DA) DET ER FORBUDT FOR UVEDKOMMEDE AT ANVENDE MASKINEN - (NO) BRUK ER IKKE TILLATT FOR UAUTORISERTE PERSONER - (FI) KÄYTTÖ KIELLETTY VALTUUTAMATTOMILTA HENKILÖILTÄ - (CS) ZÁKAZ POUŽITÍ NEPOVOLANÝM OSO BŔM - (SK) ZÁKAZ POUŽITIA NEPOVOLANÝM OSO BŔM - (SL) NEPOOBLAŠČENIM OSEBAM UPORABA PREPOVEDANA - (HR-SR) ZABRANJENA UPOTREBA NEOVLAŠTENIM OSO BAMA - (LT) PAŠALINIAMS NAUDOTIS DRAUDŽIAMA - (ET) SELLEKS VOLITAMATA ISIKUTEL ON SEADME KASUTAMINE KEELATUD - (LV) NEPILVAROTĀM PERSONĀM IR AIZLIEGTS IZMANTOT APARĀTU - (BG) ЗАБРАНЕНО Е ПОЛЗВАНЕТО ОТ НЕУПЪЛНОМОЩЕНИ ЛИЦА - (PL) ZAKAZ UŻYWANIA OSOBOM NIEAUTORYZOWANYM - (AR) يحظر الاستخدام من قبل الأشخاص الغير مصرح لهم



(EN) Symbol indicating separation of electrical and electronic appliances for refuse collection. The user is not allowed to dispose of these appliances as solid, mixed urban refuse, and must do it through authorised refuse collection centres. - (IT) Simbolo che indica la raccolta separata delle apparecchiature elettriche ed elettroniche. L'utente ha l'obbligo di non smaltire questa apparecchiatura come rifiuto municipale solido misto, ma di rivolgersi ai centri di raccolta autorizzati. - (FR) Symbole indiquant la collecte différenciée des appareils électriques et électroniques. L'utilisateur ne peut éliminer ces appareils avec les déchets ménagers solides mixtes, mais doit s'adresser à un centre de collecte autorisé. - (ES) Símbolo que indica la recogida por separado de los aparatos eléctricos y electrónicos. El usuario tiene la obligación de no eliminar este aparato como desecho urbano sólido mixto, sino de dirigirse a los centros de recogida autorizados. - (DE) Symbol für die getrennte Erfassung elektrischer und elektronischer Geräte. Der Benutzer hat pflichtgemäß dafür zu sorgen, daß dieses Gerät nicht mit dem gemischt erfaßten festen Siedlungsabfall entsorgt wird. Stattdessen muß er eine der autorisierten Entsorgungsstellen einschalten. - (RU) Символ, указывающий на раздельный сбор электрического и электронного оборудования. Пользователь не имеет права выбрасывать данное оборудование в качестве смешанного твердого бытового отхода, а обязан обращаться в специализированные центры сбора отходов. - (PT) Símbolo que indica a reunião separada das aparelhagens eléctricas e electrónicas. O utente tem a obrigação de não eliminar esta aparelhagem como lixo municipal sólido misto, mas deve procurar os centros de recolha autorizados. - (EL) Σύμβολο που δείχνει τη διαφορεποιημένη συλλογή των ηλεκτρικών και ηλεκτρονικών συσκευών. Ο χρήστης υποχρεούται να μην διοχετεύει αυτή τη συσκευή σαν μικτό στερεό αστικό απόβλητο, αλλά να απευθύνεται σε συγκεκριμένα κέντρα συλλογής. - (NL) Symbol dat wijst op de gescheiden inzameling van elektrische en elektronische toestellen. De gebruiker is verplicht deze toestellen niet te lozen als gemengde vaste stadsafval, maar moet zich wenden tot de geautoriseerde ophaalcentra. - (HU) Jelölés, mely az elektromos és elektronikus felszerelések szelektív hulladékgyűjtését jelzi. A felhasználó köteles ezt a felszerelést nem a városi törmelék hulladékkal együttesen gyűjteni, hanem erre engedéllyel rendelkező hulladékgyűjtő központhoz fordulni. - (RO) Simbol ce indică depozitarea separată a aparatelor electrice și electronice. Utilizatorul este obligat să nu depoziteze acest aparat împreună cu deșeurile solide mixte ci să-l predea într-un centru de depozitare a deșeurilor autorizat. - (SV) Symbol som indikerar separat sortering av elektriska och elektroniska apparater. Användaren får inte sortera denna anordning tillsammans med blandat fast hushållsavfall, utan måste vända sig till en auktoriserad insamlingsstation. - (DA) Symbol, der står for særlig indsamling af elektriske og elektroniske apparater. Brugeren har pligt til ikke at bortskaffe dette apparat som blandet, fast byaffald; der skal rettes henvendelse til et autoriseret indsamlingscenter. - (NO) Symbol som angir separat sortering av elektriske og elektroniske apparater. Brukeren må oppfylle forpliktelsen å ikke kaste bort dette apparatet sammen med vanlige hjemmeevfall, uten henvende seg til autoriserte oppsamlingsentraler. - (FI) Symboli, joka ilmoittaa sähkö- ja elektroniikkalaitteiden erillisen keräyksen. Käyttäjän velvollisuus on kääntyä valtuutettujen keräyspisteiden puoleen eikä välittää laitetta kunnallisenä sekajätteenä. - (CS) Symbol označující separovaný sběr elektrických a elektronických zařízení. Uživateli je povinen nezlíkovidovat toto zařízení jako pevný směsný komunální odpad, ale obrátit se s ním na autorizované sběrně. - (SK) Symbol označujúci separovaný zber elektrických a elektronických zariadení. Uživateli nesmie likvidovať toto zariadenie ako pevný zmiešaný komunálny odpad, ale je povinný doručiť ho do autorizovanej zberní. - (SL) Simbol, ki označuje ločeno zbiranje električnih in elektronskih aparatov. Uporabnik tega aparata ne sme zavreči kot navaden gospodinjiski trden odpadek, ampak se mora obrniti na pooblaščen center za zbiranje. - (HR-SR) Simbol koji označava posebno sakupljanje električnih i elektronskih aparata. Korisnik ne smije odložiti ovaj aparat kao običan kruti otpad, već se mora obratiti ovlaštenim centrima za sakupljanje. - (LT) Simbolis, nurodantis atskirti nebenaudojamų elektrinių ir elektroninių prietaisų surinkimą. Vartotojas negali išmesti šių prietaisų kaip mišrių kietųjų komunalinių atliekų, bet privalo kreiptis į specializuotus atliekų surinkimo centrus. - (ET) Sümbol, mis tähistab elektri- ja elektroonikasademete eraldi kogumist. Kasutaja kohustuseks on pöörduda volitatud kogumiskeskuste poole ja mitte käsitleda seda aparaati kui munitsipaalne segajääd. - (LV) Simbols, kas norāda uz to, ka utilizācija ir jāveic atsevišķi no citām elektriskajām un elektroniskajām ierīcēm. Lietotāja pienākums ir neizmet šo aparātu municipālajā cieto atkritumu izgāzuvē, bet nogādāt to pilnvarotajā atkritumu savākšanas centrā. - (BG) Символ, който означава разделно събиране на електрическата и електронна апаратура. Ползвателят се задължава да не изхвърля тази апаратура като смесен твърд отпадък в контейнерите за смет, поставени от общината, а трябва да се обърне към специализираните за това центрове. - (PL) Symbol, który oznacza sortowanie odpadów aparatury elektrycznej i elektronicznej. Zabrania się likwidowania aparatury jako mieszanych odpadów miejskich stałych, obowiązkiem użytkownika jest skierowanie się do autoryzowanych ośrodków gromadzących odpady - (AR) رمز يُشير إلى التجميع المنفصل للأجهزة الكهربائية والإلكترونية. يجب على المستخدم عدم التخلص من هذا الجهاز وكأنه نفايات البلدية الصلبة المختلطة، بل عليه التوجه إلى مراكز تجميع النفايات المصرح بها

INSTRUCTION MANUAL



WARNING! BEFORE USING THE WELDING MACHINE READ THE INSTRUCTION MANUAL CAREFULLY.

1. GENERAL SAFETY CONSIDERATIONS FOR ARC WELDING

The operator should be properly trained to use the welding machine safely and should be informed about the risks related to arc welding procedures, the associated protection measures and emergency procedures.

(Please refer to the applicable standard "EN 60974-9: Arc welding equipment. Part 9: Installation and Use).



- Avoid direct contact with the welding circuit: the no-load voltage supplied by the welding machine can be dangerous under certain circumstances.
- When the welding cables are being connected or checks and repairs are carried out the welding machine should be switched off and disconnected from the power supply outlet.
- Switch off the welding machine and disconnect it from the power supply outlet before replacing consumable torch parts.
- Make the electrical connections and installation according to the safety rules and legislation in force.
- The welding machine should be connected only and exclusively to a power source with the neutral lead connected to earth.
- Make sure that the power supply plug is correctly connected to the earth protection outlet.
- Do not use the welding machine in damp or wet places and do not weld in the rain.
- Do not use cables with worn insulation or loose connections.



- Do not weld on containers or piping that contains or has contained flammable liquid or gaseous products.
- Do not operate on materials cleaned with chlorinated solvents or near such substances.
- Do not weld on containers under pressure.
- Remove all flammable materials (e.g. wood, paper, rags etc.) from the working area.
- Provide adequate ventilation or facilities for the removal of welding fumes near the arc; a systematic approach is needed in evaluating the exposure limits for the welding fumes, which will depend on their composition, concentration and the length of exposure itself.
- Keep the gas bottle (if used) away from heat sources, including direct sunlight.



- Use adequate electrical insulation with regard to the electrode, the work piece and any (accessible) earthed metal parts in the vicinity. This is normally achieved by wearing gloves, shoes, head coverings and clothing designed for this purpose and by using insulating platforms or mats.
- Always protect your eyes with the relative filters, which must comply with UNI EN 169 or UNI EN 379, mounted on masks or use helmets that comply with UNI EN 175. Use the relative fire-resistant clothing (compliant with UNI EN 11611) and welding gloves (compliant with UNI EN 12477) without exposing the skin to the ultraviolet and infrared rays produced by the arc; the protection must extend to other people who are near the arc by way of screens or non-reflective sheets.
- Noise: If the daily personal noise exposure (LEPd) is equal to or higher than 85 dB(A) because of particularly intensive welding operations, suitable personal protective means must be used (Tab. 1).



- The flow of the welding current generates electromagnetic fields

(EMF) around the welding circuit.

Electromagnetic fields can interfere with certain medical equipment (e.g. Pace-makers, respiratory equipment, metallic prostheses etc.). Adequate protective measures must be adopted for persons with these types of medical apparatus. For example, they must be forbidden access to the area in which welding machines are in operation.

This welding machine conforms to technical product standards for exclusive use in an industrial environment for professional purposes. It does not assure compliance with the basic limits relative to human exposure to electromagnetic fields in the domestic environment.

The operator must adopt the following procedures in order to reduce exposure to electromagnetic fields:

- Fasten the two welding cables as close together as possible.
- Keep head and trunk as far away as possible from the welding circuit.
- Never wind welding cables around the body.
- Avoid welding with the body within the welding circuit. Keep both cables on the same side of the body.
- Connect the welding current return cable to the piece being welded, as close as possible to the welding joint.
- Do not weld while close to, sitting on or leaning against the welding machine (keep at least 50 cm away from it).
- Do not leave objects in ferromagnetic material in proximity of the welding circuit.
- Minimum distance $d = 20$ cm (Fig. I).



- Class A equipment:

This welding machine conforms to technical product standards for exclusive use in an industrial environment and for professional purposes. It does not assure compliance with electromagnetic compatibility in domestic dwellings and in premises directly connected to a low-voltage power supply system feeding buildings for domestic use.



EXTRA PRECAUTIONS

- **WELDING OPERATIONS:**
 - In environments with increased risk of electric shock
 - In confined spaces
 - In the presence of flammable or explosive materials
- **MUST BE** evaluated in advance by an "Expert supervisor" and must always be carried out in the presence of other people trained to intervene in emergencies.
- All protective technical measures **MUST** be taken as provided in 7.10; A.8; A.10 of the applicable standard EN 60974-9: Arc welding equipment. Part 9: Installation and Use".
- The operator **MUST NOT BE ALLOWED** to weld in raised positions unless safety platforms are used.
- **VOLTAGE BETWEEN ELECTRODE HOLDERS OR TORCHES:** working with more than one welding machine on a single piece or on pieces that are connected electrically may generate a dangerous accumulation of no-load voltage between two different electrode holders or torches, the value of which may reach double the allowed limit.

An expert coordinator must be designated to measuring the apparatus to determine if any risks subsist and suitable protection measures can be adopted, as foreseen by section 7.9 of the applicable standard "EN 60974-9: Arc welding equipment. Part 9: Installation and Use".



RESIDUAL RISKS

- **IMPROPER USE:** it is hazardous to use the welding machine for any work other than that for which it was designed (e.g. de-icing mains water pipes).
- Do not use the handle to hang the welding machine.

2. INTRODUCTION AND GENERAL DESCRIPTION

This welding machine is a power source for arc welding, made specifically for direct current (DC).

The specific characteristics of this regulation system (INVERTER), i.e. high speed and precise regulation, mean the welding machine gives excellent results when welding both with coated electrodes (rutile, acid, basic). Regulation with the "inverter" system at the input of the power supply

line (primary) means there is a drastic reduction in the volume of both the transformer and the levelling reactance. This allows the construction of a welding machine with extremely reduced weight and volume, enhancing its advantages of easy handling and transportation.

OPTIONAL ACCESSORIES:

- MMA welding Kit.

3. TECHNICAL DATA

DATA PLATE

The most important data regarding use and performance of the welding machine are summarised on the rating plate and have the following meaning:

Fig. A

- 1- Protection rating of the covering.
- 2- Symbol for power supply line:
1~: single phase alternating voltage;
- 3- Symbol **S**: indicates that welding operations may be carried out in environments with heightened risk of electric shock (e.g. very close to large metallic volumes).
- 4- Symbol for welding procedure provided.
- 5- Symbol for internal structure of the welding machine.
- 6- EUROPEAN standard of reference, for safety and construction of arc welding machines.
- 7- Manufacturer's serial number for welding machine identification (indispensable for technical assistance, requesting spare parts, discovering product origin).
- 8- Performance of the welding circuit:
 - **U₀**: maximum no-load voltage.
 - **I₀/U₀**: current and corresponding normalised voltage that the welding machine can supply during welding
 - **X**: Duty cycle: indicates the time for which the welding machine can supply the corresponding current (same column). It is expressed as %, based on a 10 minutes cycle (e.g. 60% = 6 minutes working, 4 minutes pause, and so on).
If the usage factors (on the plate, referring to a 40°C environment) are exceeded, the thermal safeguard will trigger (the welding machine will remain in stand-by until its temperature returns within the allowed limits).
 - **A/V-A/V**: shows the range of adjustment for the welding current (minimum-maximum) at the corresponding arc voltage.
- 9- Technical specifications for power supply line:
 - **U₁**: Alternating voltage and power supply frequency of welding machine (allowed limit $\pm 10\%$);
 - **I_{max}**: Maximum current absorbed by the line.
 - **I_{eff}**: effective current supplied.
- 10- : Size of delayed action fuses to be used to protect the power line.
- 11- Symbols referring to safety regulations, whose meaning is given in chapter 1 "General safety considerations for arc welding".

Note: The data plate shown above is an example to give the meaning of the symbols and numbers; the exact values of technical data for the welding machine in your possession must be checked directly on the data plate of the welding machine itself.

OTHER TECHNICAL DATA

- WELDING MACHINE:

- see table 1 (TAB.1)
- %USE AT 20°C (if present on the top cover of the welding machine) USE AT 20°C, it gives, for each diameter (Ø ELECTRODE), the number of weldable electrodes within an interval of 10 minutes (ELECTRODES 10 MIN) at 20°C with a pause of 20 seconds for each electrode change; this datum is given also in percentage (%USE) which is the value in comparison with the maximum number of weldable electrodes.
- **ELECTRODE HOLDER CLAMP**: see table 2 (TAB.2)

The weight of the welding machine is given in the table 1 (TAB.1)

4. DESCRIPTION OF THE WELDING MACHINE

The unit is comprised of power modules which have been developed on a specially printed circuit designed to maximise reliability and reduce maintenance.

Fig. B

- 1- Power supply input (1~), rectifier group and balancing capacitors.
- 2- Transistors and drivers switching bridge (IGBT).
It turns the mains rectified voltage into high frequency alternate voltage and permits power regulation according to the current/voltage of the weld to be done.

- 3- High frequency transformer: the primary windings are fed by the voltage converted by Block 2, it has the function of adapting voltage and current to the values required by the arc welding procedure and, simultaneously, isolates the welding circuit from the mains.
- 4- Secondary rectifier bridge with inductance: this changes the alternate voltage/current supplied by the secondary windings into continuous current/voltage at a low wave-length.
- 5- Electronic and regulation board: this instantly checks the value of the welding current against that selected by the user, it modulates the commands of the IGBT drivers, which control Regulation. Determines the dynamic response of the current while the electrode melts (instantaneous short circuits), and supervises the safety systems.

The "DUAL VOLTAGE AUTOMATIC" model has a device that automatically recognises the power supply voltage (115V AC- 230V AC) and sets up the machine for correct operation.

CONTROL, REGULATION AND CONNECTION DEVICES WELDING MACHINE

Front Panel

Fig. C

- 1- Positive quick plug (+) to connect welding cable.
- 2- **YELLOW LED**: normally off, when ON it means that the welding current cannot flow due to one of the following faults:
 - **Thermal protection**: inside the machine the temperature is excessive. The machine is ON but does not deliver current until a normal temperature is reached. Once this happens the re-start is automatic.
 - **Mains over/undervoltage protection**: the machine is blocked: the power supply voltage is 15% above or below the rating plate value. **WARNING: Exceeding the upper voltage limit, as above, will cause serious damage to the device.**
 - **ANTI STICK protection**: automatically shuts down the welding machine if the electrode sticks to the material being welded so that it can be removed manually without damaging the electrode holder clamp.
- 3- **GREEN LED**: Connection to the mains, machine ready to work.
- 4- Potentiometer to regulate welding current with graduated scale in Amps, which also allows regulation during welding.
(The "DUAL VOLTAGE AUTOMATIC" model has a double graduated Ampere scale).
- 5- Negative quick plug (-) to connect welding cable.
- 6- **WELDING MACHINE WITH THREE-POSITION SWITCH**:



MMA electrode welding

The choice between the two positions in MMA is made according to the type of electrode used.

A special device, the Arc Control System, guarantees improved welding dynamics, easy starting (HOT START) and fluid welding with each type of electrode:



Rutile, stainless steel and other types of electrode.



Basic, aluminium, cellulose (mod. CE), and other types of electrode.



TIG welding with LIFT strike:

ANTI STICK device specific for TIG.
(HOT START and ARC FORCE not enabled).

Back panel

Fig. D

- 1- Mains cable with E.E.C. 2p plug + (⊕).
- (For the "DUAL VOLTAGE AUTOMATIC" model the cable has no plug).
- 2- General luminous switch O/OFF - I/ON.

5. INSTALLATION



WARNING! CARRY OUT ALL INSTALLATION OPERATIONS AND ELECTRICAL CONNECTIONS WITH THE WELDING MACHINE COMPLETELY SWITCHED OFF AND DISCONNECTED FROM THE POWER SUPPLY OUTLET. THE ELECTRICAL CONNECTIONS MUST BE MADE ONLY AND EXCLUSIVELY BY AUTHORISED OR QUALIFIED PERSONNEL.

PREPARATION

Unpack the welding machine, assemble the separate parts contained in the package.

Assembling the return cable-clamp Fig. E

Assembling the welding cable-electrode holder clamp Fig. F

HOW TO LIFT THE WELDING MACHINE

All the welding machines described in this handbook should be lifted using the handle or strap supplied if provided for the particular model (fitted as described in FIG. L).

POSITION OF THE WELDING MACHINE

Choose the place to install the welding machine so that the cooling air inlets and outlets are not obstructed (forced circulation by fan, if present); at the same time make sure that conductive dusts, corrosive vapours, humidity etc. will not be sucked into the machine.

Leave at least 250mm free space around the welding machine.



WARNING! Position the welding machine on a flat surface with sufficient carrying capacity for its weight, to prevent it from tipping or moving hazardously.

CONNECTION TO THE MAIN POWER SUPPLY

- Before making any electrical connection, make sure the rating data of the welding machine correspond to the mains voltage and frequency available at the place of installation.
- The welding machine should only be connected to a power supply system with the neutral conductor connected to earth.
- To ensure protection against indirect contact use residual current devices of the following types:

- Type A () for single phase machines;

- Type B () for 3-phase machines.

- To comply with the requirements of the EN 61000-3-11 (Flicker) standard we recommend connecting the welding machine to interface points of the power supply that have an impedance of less than:

$Z_{max} = 0.47 \text{ ohm (80A)}$.

$Z_{max} = 0.29 \text{ ohm (130A)}$.

$Z_{max} = 0.25 \text{ ohm (150A)}$.

$Z_{max} = 0.23 \text{ ohm (160A)}$.

$Z_{max} = 0.17 \text{ ohm (200A)}$.

- the welding machine does not fall within the requisites of IEC/EN 61000-3-12 standard.

Should it be connected to a public mains system, it is the installer's responsibility to verify that the welding machine itself is suitable for connecting to it (if necessary, consult the distribution network company).

- Unless otherwise specified (MPGE), the welding machines are compatible with power generating sets for voltage oscillations up to $\pm 15\%$.

For correct use, the power generating set must be brought to steady conditions before being able to connect the inverter.

PLUG AND OUTLET:

- **The 230V model** is fitted at the factory with a power supply cable and normalised plug, (2P + T) 16A/250V.

It can therefore be connected to a mains outlet fitted with fuses or an automatic circuit-breaker; the special earth terminal should be connected to the earth conductor (yellow-green) of the power supply line.

Table (TAB.1) shows the recommended delayed fuse sizes in amps, chosen according to the max. nominal current supplied by the welding machine, and the nominal voltage of the main power supply.

- **For welding machines without a plug (115/230V models)**, connect a normalised plug (2P + T) - having sufficient capacity- to the power cable and prepare a mains outlet fitted with fuses or an automatic circuit-breaker; the special earth terminal should be connected to the earth conductor (yellow-green) of the power supply line. Table (TAB. 1) shows the recommended delayed fuse sizes in amps, chosen according to the max. nominal current supplied by the welding machine, and the nominal voltage of the main power supply.



WARNING! Failure to observe the above rules will make the (Class 1) safety system installed by the manufacturer ineffective with consequent serious risks to persons (e.g. electric shock) and objects (e.g. fire).

CONNECTION OF THE WELDING CABLES



WARNING! BEFORE MAKING THE FOLLOWING CONNECTIONS MAKE SURE THE WELDING MACHINE IS SWITCHED OFF AND DISCONNECTED FROM THE POWER SUPPLY OUTLET.

Table (TAB. 1) gives the recommended values for the welding cables (in mm²) depending on the maximum current supplied by the welding machine.

MMA WELDING

Almost all coated electrodes are connected to the positive pole (+) of the power source; as an exception to the negative pole (-) for acid coated electrodes.

WELDING OPERATIONS WITH DIRECT CURRENT

Connecting the electrode-holder clamp welding cable

On the end take a special terminal that is used to close the uncovered part of the electrode.

This cable is connected to the terminal with the symbol (+).

Connecting the welding current return cable

This is connected to the piece being welded or to the metal bench supporting it, as close as possible to the join being made.

This cable is connected to the terminal with the symbol (-).

Warnings:

- Turn the welding cable connectors right down into the quick connections (if present), to ensure a perfect electrical contact; otherwise the connectors themselves will overheat, resulting in their rapid deterioration and loss of efficiency.
- The welding cables should be as short as possible.
- Do not use metal structures which are not part of the workpiece to substitute the return cable of the welding current; this could jeopardise safety and result in poor welding.

6. WELDING: DESCRIPTION OF THE PROCEDURE

- It is most important that the user refers to the maker's instructions indicated on the stick electrode packaging. This will indicate the correct polarity of the stick electrode and the most suitable current.
- The welding current must be regulated according to the diameter of the electrode in use and the type of the joint to be carried out: see below the currents corresponding to various electrode diameters:

Ø Electrode (mm)	Welding current (A)	
	min.	max.
1.6	25	50
2	40	80
2.5	60	110
3.2	80	160
4	120	200

- The user must consider that, according to the electrode diameter, higher current values must be used for flat welding, whereas for vertical or overhead welds lower current values are necessary.
- As well as being determined by the chosen current intensity, the mechanical characteristics of the welded joint are also determined by the other welding parameters i.e. arc length, working rate and position, electrode diameter and quality (to store the electrodes correctly, keep them in a dry place protected by their packaging or containers).

Procedure

- Holding the mask IN FRONT OF THE FACE, strike the electrode tip on the workpiece as if you were striking a match. This is the correct strike-up method.

WARNING: do not hit the electrode on the workpiece, this could damage the electrode and make strike-up difficult.

- As soon as arc is ignited, try to maintain a distance from the workpiece equal to the diameter of the electrode in use. Keep this distance as much constant as possible for the duration of the weld. Remember that the angle of the electrode as it advances should be of 20-30 grades

(Fig. G).

- At the end of the weld bead, bring the end of the electrode backward, in order to fill the weld crater, quickly lift the electrode from the weld pool to extinguish the arc.

CHARACTERISTICS OF THE WELD BEAD

Fig. H

7. MAINTENANCE



WARNING! BEFORE CARRYING OUT MAINTENANCE OPERATIONS MAKE SURE THE WELDING MACHINE IS SWITCHED OFF AND DISCONNECTED FROM THE MAIN POWER SUPPLY.

EXTRAORDINARY MAINTENANCE

EXTRAORDINARY MAINTENANCE MUST ONLY BE CARRIED OUT BY TECHNICIANS WHO ARE EXPERT OR QUALIFIED IN THE ELECTRIC-MECHANICAL FIELD, AND IN FULL RESPECT OF THE IEC/EN 60974-4 TECHNICAL DIRECTIVE.



WARNING! BEFORE REMOVING THE WELDING MACHINE PANELS AND WORKING INSIDE THE MACHINE MAKE SURE THE WELDING MACHINE IS SWITCHED OFF AND DISCONNECTED FROM THE MAIN POWER SUPPLY OUTLET.

If checks are made inside the welding machine while it is live, this may cause serious electric shock due to direct contact with live parts and/or injury due to direct contact with moving parts.

- Inspect the welding machine regularly, with a frequency depending on use and the dustiness of the environment, and remove the dust deposited on the transformer, reactance and rectifier using a jet of dry compressed air (max. 10bar).
- Do not direct the jet of compressed air on the electronic boards; these can be cleaned with a very soft brush or suitable solvents.
- At the same time make sure the electrical connections are tight and check the wiring for damage to the insulation.
- At the end of these operations re-assemble the panels of the welding machine and screw the fastening screws right down.
- Never, ever carry out welding operations while the welding machine is open.
- After having carried out maintenance or repairs, restore the connections and wiring as they were before, making sure they do not come into contact with moving parts or parts that can reach high temperatures. Tie all the wires as they were before, being careful to keep the high voltage connections of the primary transformer separate from the low voltage ones of the secondary transformer.
- Use all the original washers and screws when closing the casing.

8. TROUBLESHOOTING

IN CASE OF UNSATISFACTORY FUNCTIONING, BEFORE SERVICING MACHINE OR REQUESTING ASSISTANCE, CARRY OUT THE FOLLOWING CHECK:

- Check that the welding current, which is regulated by the potentiometer with a graduated amp scale, is correct for the diameter and electrode type in use.
- Check that when general switch is ON the relative lamp is ON. If this is not the case then the problem is located on the mains (cables, plugs, outlets, fuses, etc.)
- Check that the yellow led (ie. thermal protection interruption- either over or undervoltage or short circuit) is not lit.
- Check that the nominal intermittance ratio is correct. In case there is a thermal protection interruption, wait for the machine to cool down, check that the fan is working properly.
- Check the mains voltage: if the value is too high or too low the welding machine will be stopped.
- Check that there is no short-circuit at the output of the machine: if this is the case eliminate the inconvenience.
- Check that all connections of the welding circuit are correct, particularly that the work clamp is well attached to the workpiece, with no interfering material or surface-coverings (ie. Paint).
- Protective gas must be of appropriate type (Argon 99.5%) and quantity.

(IT)

MANUALE ISTRUZIONE



ATTENZIONE! PRIMA DI UTILIZZARE LA SALDATRICE LEGGERE ATTENTAMENTE IL MANUALE DI ISTRUZIONE.

1. SICUREZZA GENERALE PER LA SALDATURA AD ARCO

L'operatore deve essere sufficientemente edotto sull'uso sicuro della saldatrice ed informato sui rischi connessi ai procedimenti per saldatura ad arco, alle relative misure di protezione ed alle procedure di emergenza.

(Fare riferimento anche alla norma "EN 60974-9: Apparecchiature per saldatura ad arco. Parte 9: Installazione ed uso").



- Evitare i contatti diretti con il circuito di saldatura; la tensione a vuoto fornita dalla saldatrice può essere pericolosa in talune circostanze.
- La connessione dei cavi di saldatura, le operazioni di verifica e di riparazione devono essere eseguite a saldatrice spenta e scollegata dalla rete di alimentazione.
- Spegnere la saldatrice e scollegarla dalla rete di alimentazione prima di sostituire i particolari d'usura della torcia.
- Eseguire l'installazione elettrica secondo le previste norme e leggi antinfortunistiche.
- La saldatrice deve essere collegata esclusivamente ad un sistema di alimentazione con conduttore di neutro collegato a terra.
- Assicurarsi che la presa di alimentazione sia correttamente collegata alla terra di protezione.
- Non utilizzare la saldatrice in ambienti umidi o bagnati o sotto la pioggia.
- Non utilizzare cavi con isolamento deteriorato o con connessioni allentate.



- Non saldare su contenitori, recipienti o tubazioni che contengano o che abbiano contenuto prodotti infiammabili liquidi o gassosi.
- Evitare di operare su materiali puliti con solventi clorurati o nelle vicinanze di dette sostanze.
- Non saldare su recipienti in pressione.
- Allontanare dall'area di lavoro tutte le sostanze infiammabili (es. legno, carta, stracci, etc.).
- Assicurarsi un ricambio d'aria adeguato o di mezzi atti ad asportare i fumi di saldatura nelle vicinanze dell'arco; è necessario un approccio sistematico per la valutazione dei limiti all'esposizione dei fumi di saldatura in funzione della loro composizione, concentrazione e durata dell'esposizione stessa.
- Mantenere la bombola al riparo da fonti di calore, compreso l'irraggiamento solare (se utilizzata).



- Adottare un adeguato isolamento elettrico rispetto l'elettrodo, il pezzo in lavorazione ed eventuali parti metalliche messe a terra poste nelle vicinanze (accessibili).
Ciò è normalmente ottenibile indossando guanti, calzature, copricapo ed indumenti previsti allo scopo e mediante l'uso di pedane o tappeti isolanti.
- Proteggere sempre gli occhi con gli appositi filtri conformi alla UNI EN 169 o UNI EN 379 montati su maschere o caschi conformi alla UNI EN 175.

Usare gli appositi indumenti ignifughi protettivi (conformi alla UNI EN 11611) e guanti di saldatura (conformi alla UNI EN 12477) evitando di esporre l'epidermide ai raggi ultravioletti ed infrarossi prodotti dall'arco; la protezione deve essere estesa ad altre persone nelle vicinanze dell'arco per mezzo di schermi o tende non riflettenti.

- Rumorosità: Se a causa di operazioni di saldatura particolarmente intensive viene verificato un livello di esposizione quotidiana personale (LEPD) uguale o maggiore a 85dB(A), è obbligatorio l'uso di adeguati mezzi di protezione individuale (Tab. 1).



- Il passaggio della corrente di saldatura provoca l'insorgere di campi elettromagnetici (EMF) localizzati nei dintorni del circuito di saldatura.

I campi elettromagnetici possono interferire con alcune apparecchiature mediche (es. Pace-maker, respiratori, protesi metalliche etc.).

Devono essere prese adeguate misure protettive nei confronti dei portatori di queste apparecchiature. Ad esempio proibire l'accesso all'area di utilizzo della saldatrice.

Questa saldatrice soddisfa gli standard tecnici di prodotto per l'uso esclusivo in ambiente industriale a scopo professionale. Non è assicurata la rispondenza ai limiti di base relativi all'esposizione umana ai campi elettromagnetici in ambiente domestico.

L'operatore deve utilizzare le seguenti procedure in modo da ridurre l'esposizione ai campi elettromagnetici:

- Fissare insieme il più vicino possibile i due cavi di saldatura.
- Mantenere la testa ed il tronco del corpo il più distante possibile dal circuito di saldatura.
- Non avvolgere mai i cavi di saldatura attorno al corpo.
- Non saldare con il corpo in mezzo al circuito di saldatura. Tenere entrambi i cavi dalla stessa parte del corpo.
- Collegare il cavo di ritorno della corrente di saldatura al pezzo da saldare il più vicino possibile al giunto in esecuzione.
- Non saldare vicino, seduti o appoggiati alla saldatrice (distanza minima: 50cm).
- Non lasciare oggetti ferromagnetici in prossimità del circuito di saldatura.
- Distanza minima $d = 20\text{cm}$ (Fig. 1)



- Apparecchiatura di classe A:

Questa saldatrice soddisfa i requisiti dello standard tecnico di prodotto per l'uso esclusivo in ambiente industriale e a scopo professionale. Non è assicurata la rispondenza alla compatibilità elettromagnetica negli edifici domestici e in quelli direttamente collegati a una rete di alimentazione a bassa tensione che alimenta gli edifici per l'uso domestico.



PRECAUZIONI SUPPLEMENTARI

- LE OPERAZIONI DI SALDATURA:

- In ambiente a rischio accresciuto di shock elettrico
 - In spazi confinati
 - In presenza di materiali infiammabili o esplosivi
- DEVONO essere preventivamente valutate da un "Responsabile esperto" ed eseguiti sempre con la presenza di altre persone istruite per interventi in caso di emergenza.
- DEVONO essere adottati i mezzi tecnici di protezione descritti in 7.10; A.8; A.10 della norma "EN 60974-9: Apparecchiature per saldatura ad arco. Parte 9: Installazione ed uso".
- DEVE essere proibita la saldatura con operatore sollevato da terra, salvo eventuale uso di piattaforme di sicurezza.
 - TENSIONE TRA PORTAELETTRODI O TORCE: lavorando con più saldatrici su di un solo pezzo o su più pezzi collegati elettricamente si può generare una somma pericolosa di tensioni a vuoto tra due differenti portaelettrodi o torce, ad un valore che può raggiungere il doppio del limite ammissibile.

E' necessario che un coordinatore esperto esegua la misura strumentale per determinare se esiste un rischio e possa adottare misure di protezione adeguate come indicato in 7.9 della norma "EN 60974-9: Apparecchiature per saldatura ad arco. Parte 9: Installazione ed uso".



RISCHI RESIDUI

- USO IMPROPRIO: è pericolosa l'utilizzazione della saldatrice per qualsiasi lavorazione diversa da quella prevista (es. scongelazione di tubazioni dalla rete idrica).
- È vietato utilizzare la maniglia come mezzo di sospensione della saldatrice.

2. INTRODUZIONE E DESCRIZIONE GENERALE

Questa saldatrice è una sorgente di corrente per la saldatura ad arco, realizzata specificatamente per la saldatura MMA in corrente continua (DC).

Le caratteristiche di questo sistema di regolazione (INVERTER), quali alta velocità e precisione della regolazione, conferiscono alla saldatrice eccellenti qualità nella saldatura di elettrodi rivestiti (rutili, acidi, basici). La regolazione con sistema "inverter" all'ingresso della linea di alimentazione (primario) determina inoltre una riduzione drastica di volume sia del trasformatore che della reattanza di livellamento permettendo la costruzione di una saldatrice di volume e peso estremamente contenuti esaltandone le doti di maneggevolezza e trasportabilità.

ACCESSORI FORNITI SU RICHIESTA:

- Kit saldatura MMA.

3. DATI TECNICI

TARGA DATI

I principali dati relativi all'impiego e alle prestazioni della saldatrice sono riassunti nella targa caratteristica col seguente significato:

Fig. A

- 1- Grado di protezione dell'involucro.
- 2- Simbolo della linea di alimentazione:
1~: tensione alternata monofase;
- 3- Simbolo S: indica che possono essere eseguite operazioni di saldatura in un ambiente con rischio accresciuto di shock elettrico (es. in stretta vicinanza di grandi masse metalliche).
- 4- Simbolo del procedimento di saldatura previsto.
- 5- Simbolo della struttura interna della saldatrice.
- 6- Norma EUROPEA di riferimento per la sicurezza e la costruzione delle macchine per saldatura ad arco.
- 7- Numero di matricola per l'identificazione della saldatrice (indispensabile per assistenza tecnica, richiesta ricambi, ricerca origine del prodotto).
- 8- Prestazioni del circuito di saldatura:
 - I_m : tensione massima a vuoto.
 - I_n/U_n : Corrente e tensione corrispondente normalizzata che possono venire erogate dalla saldatrice durante la saldatura.
 - X : Rapporto d'intermittenza: indica il tempo durante il quale la saldatrice può erogare la corrente corrispondente (stessa colonna). Si esprime in %, sulla base di un ciclo di 10 minuti (es. 60% = 6 minuti di lavoro, 4 minuti sosta; e così via). Nel caso i fattori d'utilizzo (riferiti a 40°C ambiente) vengano superati, si determinerà l'intervento della protezione termica (la saldatrice rimane in stand-by finché la sua temperatura non rientri nei limiti ammessi).
 - A/V-A/V: Indica la gamma di regolazione della corrente di saldatura (minimo - massimo) alla corrispondente tensione d'arco.
- 9- Dati caratteristici della linea di alimentazione:
 - U_n : Tensione alternata e frequenza di alimentazione della saldatrice (limiti ammessi $\pm 10\%$);
 - I_{max} : Corrente massima assorbita dalla linea.
 - I_{eff} : Corrente effettiva di alimentazione.
- 10- : Valore dei fusibili ad azionamento ritardato da prevedere per la protezione della linea.
- 11- Simboli riferiti a norme di sicurezza il cui significato è riportato nel capitolo 1 "Sicurezza generale per la saldatura ad arco".

Nota: L'esempio di targa riportata è indicativo del significato dei simboli e delle cifre; i valori esatti dei dati tecnici della saldatrice in vostro possesso devono essere rilevati direttamente sulla targa della saldatrice stessa.

ALTRI DATI TECNICI

- SALDATRICE:

- vedi tabella 1 (TAB.1)
 - %USE AT 20°C (se presente sul mantello della saldatrice). USE AT 20°C, esprime per ogni diametro (\emptyset ELECTRODE) il numero di elettrodi saldabili in un intervallo di 10 minuti (ELECTRODES 10 MIN) a 20°C con pausa di 20 secondi per ogni cambio elettrodo; questo dato è indicato anche in valore percentuale (%USE) rispetto al numero massimo di elettrodi saldabili.
 - PINZA PORTAELETTRODO: vedi tabella 2 (TAB.2)
- Il peso della saldatrice è riportato in tabella 1 (TAB.1)

4. DESCRIZIONE DELLA SALDATRICE

La saldatrice è costituita essenzialmente da moduli di potenza realizzati su circuiti stampati ed ottimizzati per ottenere massima affidabilità e

ridotta manutenzione.

Fig. B

- 1- Ingresso linea di alimentazione (1~), gruppo raddrizzatore e condensatori di livellamento.
- 2- Ponte switching a transistori (IGBT) e drivers; commuta la tensione di linea raddrizzata in tensione alternata ad alta frequenza ed effettua la regolazione della potenza in funzione della corrente/tensione di saldatura richiesta.
- 3- Trasformatore ad alta frequenza: l'avvolgimento primario viene alimentato con la tensione convertita dal blocco 2; esso ha la funzione di adattare tensione e corrente ai valori necessari al procedimento di saldatura ad arco e contemporaneamente di isolare galvanicamente il circuito di saldatura dalla linea di alimentazione.
- 4- Ponte raddrizzatore secondario con induttanza di livellamento: commuta la tensione / corrente alternata fornita dall'avvolgimento secondario in corrente / tensione continua a bassissima ondulazione.
- 5- Elettronica di controllo e regolazione: controlla istantaneamente il valore dei transistori di corrente di saldatura e lo confronta con il valore impostato dall'operatore; modula gli impulsi di comando dei drivers degli IGBT che effettuano la regolazione.
Determina la risposta dinamica della corrente durante la fusione dell'elettrodo (corto-circuiti istantanei) e sovrintende i sistemi di sicurezza.

Nel modello "DUAL VOLTAGE AUTOMATIC" è presente inoltre un dispositivo che riconosce automaticamente la tensione di rete (115V ac-230V ac) e predisporre la saldatrice per il corretto funzionamento.

DISPOSITIVI DI CONTROLLO, REGOLAZIONE E CONNESSIONE SALDATRICE

sul lato anteriore:

Fig. C

- 1- Presa rapida positiva (+) per connettere cavo di saldatura.
- 2- **LED GIALLO:** normalmente spento, quando acceso indica una anomalia che blocca la corrente di saldatura per vari motivi che possono essere:
 - **Protezione termica:** all'interno della saldatrice si è raggiunta una temperatura eccessiva. La macchina rimane accesa senza erogare corrente fino al raggiungimento di una temperatura normale. Il ripristino è automatico.
 - **Protezione per sovrappotenza e sottotensione di linea:** blocca la macchina: la tensione di alimentazione è fuori dal range +/- 15% rispetto al valore di targa. **ATTENZIONE: Superare il limite di tensione superiore, sopra citato, danneggerà seriamente il dispositivo.**
 - **Protezione ANTI STICK:** blocca automaticamente la saldatrice, qualora l'elettrodo si incollò al materiale da saldare, consentendo la rimozione manuale senza rovinare la pinza porta elettrodo.
- 3- **LED VERDE:** indica che la saldatrice è connessa alla rete ed è pronta per il funzionamento.
- 4- Potenziometro per la regolazione della corrente di saldatura con scala graduata in Ampere; permette la regolazione anche durante la saldatura (il modello "DUAL VOLTAGE AUTOMATIC" presenta una doppia scala graduata in Ampere).
- 5- Presa rapida negativa (-) per connettere cavo di saldatura.
- 6- SALDATRICE CON SELETTORE A TRE POSIZIONI:



Saldatura ad elettrodo MMA

La scelta tra le due posizioni in MMA si effettua in funzione del tipo di elettrodo utilizzato.

Un particolare dispositivo, l'Arc Control System, garantisce la migliore dinamica di saldatura, partenza facile (HOT START), saldatura fluida per ogni tipologia di elettrodo:



Elettrodi rutili, inox, etc.



Elettrodi basilici, alluminio, cellullosici (mod. CE), etc.



Saldatura TIG con innesco LIFT:

Dispositivo ANTI STICK specifico TIG.
(HOT START ed ARC FORCE non attivi).

sul lato posteriore:

Fig. D

- 1- cavo di alimentazione con spina C.E.E. 2p + (⊕).
- (Nel modello "DUAL VOLTAGE AUTOMATIC" il cavo è privo di spina).
- 2- Interruttore generale O/OFF - I/ON (luminoso).

5. INSTALLAZIONE



ATTENZIONE! ESEGUIRE TUTTE LE OPERAZIONI DI INSTALLAZIONE ED ALLACCIAMENTI ELETTRICI CON LA SALDATRICE RIGOROSAMENTE SPENTA E SCOLLEGATA DALLA RETE DI ALIMENTAZIONE.

GLI ALLACCIAMENTI ELETTRICI DEVONO ESSERE ESEGUITI ESCLUSIVAMENTE DA PERSONALE ESPERTO O QUALIFICATO.

ALLESTIMENTO

Disimballare la saldatrice, eseguire il montaggio delle parti staccate, contenute nell'imballaggio.

Assemblaggio cavo di ritorno-pinza

Fig. E

Assemblaggio cavo di saldatura-pinza portaelettrodo

Fig. F

MODALITÀ DI SOLLEVAMENTO DELLA SALDATRICE

Tutte le saldatrici descritte in questo manuale devono essere sollevate utilizzando la maniglia o la cinghia in dotazione se prevista per il modello (montata come descritto in **FIG. L**).



UBICAZIONE DELLA SALDATRICE

Individuare il luogo d'installazione della saldatrice in modo che non vi siano ostacoli in corrispondenza della apertura d'ingresso e d'uscita dell'aria di raffreddamento (circolazione forzata tramite ventilatore, se presente); accertarsi nel contempo che non vengano aspirate polveri conduttive, vapori corrosivi, umidità, etc..
Mantenere almeno 250mm di spazio libero attorno alla saldatrice.



ATTENZIONE! Posizionare la saldatrice su una superficie piana di portata adeguata al peso per evitarne il ribaltamento o spostamenti pericolosi.

COLLEGAMENTO ALLA RETE

- Prima di effettuare qualsiasi collegamento elettrico, verificare che i dati di targa della saldatrice corrispondano alla tensione e frequenza di rete disponibili nel luogo d'installazione.
- La saldatrice deve essere collegata esclusivamente ad un sistema di alimentazione con conduttore di neutro collegato a terra.
- Per garantire la protezione contro il contatto indiretto usare interruttori differenziali del tipo:
 - Tipo A () per macchine monofasi;
 - Tipo B () per macchine trifasi.
- Al fine di soddisfare i requisiti della Norma EN 61000-3-11 (Flicker) si consiglia il collegamento della saldatrice ai punti di interfaccia della rete di alimentazione che presentano un'impedenza minore di:
Z_{max} = 0,47 ohm (80A).
Z_{max} = 0,29 ohm (130A).
Z_{max} = 0,25 ohm (150A).
Z_{max} = 0,23 ohm (160A).
Z_{max} = 0,17 ohm (200A).
- La saldatrice non rientra nei requisiti della norma IEC/EN 61000-3-12. Se essa viene collegata a una rete di alimentazione pubblica, è responsabilità dell'installatore o dell'utilizzatore verificare che la saldatrice possa essere connessa (se necessario, consultare il gestore della rete di distribuzione).
- Le saldatrici, se non diversamente specificato (MPGE), sono compatibili con i gruppi elettrogeni per variazioni della tensione di alimentazione fino a ± 15%.
Per un corretto utilizzo il gruppo elettrogeno deve essere portato a regime prima di poter collegare l'inverter.

- SPINA E PRESA:

- **Il modello 230V** è dotato in origine di cavo di alimentazione con una spina normalizzata, (2P + T) 16A/250V.
Può quindi essere collegato ad una presa di rete dotata di fusibili o interruttore automatico; l'apposito terminale di terra deve essere collegato al conduttore di terra (giallo-verde) della linea di alimentazione.
La tabella (**TAB.1**) riporta i valori consigliati in ampere dei fusibili ritardati di linea scelti in base alla massima corrente nominale

erogata dalla saldatrice, e alla tensione nominale di alimentazione.

- Per le **saldatrici sprovviste di spina (modelli 115/230V)** collegare al cavo di alimentazione una spina normalizzata, (2P + T) di portata adeguata e predisporre una presa di rete dotata di fusibili o interruttore automatico; l'apposito terminale di terra deve essere collegato al conduttore di terra (giallo-verde) della linea di alimentazione. La tabella (TAB.1) riporta i valori consigliati in amperes dei fusibili ritardati di linea scelti in base alla massima corrente nominale erogata dalla saldatrice, e alla tensione nominale di alimentazione.



ATTENZIONE! L'inosseranza delle regole sopraesposte rende inefficace il sistema di sicurezza previsto dal costruttore (classe I) con conseguenti gravi rischi per le persone (es. shock elettrico) e per le cose (es. incendio).

CONNESSIONI DEL CIRCUITO DI SALDATURA



ATTENZIONE! PRIMA DI ESEGUIRE I SEGUENTI COLLEGAMENTI ACCERTARSI CHE LA SALDATRICE SIA SPENTA E SCOLLEGATA DALLA RETE DI ALIMENTAZIONE.

La Tabella (TAB. 1) riporta i valori consigliati per i cavi di saldatura (in mm²) in base alla massima corrente erogata dalla saldatrice.

SALDATURA MMA

La quasi totalità degli elettrodi rivestiti va collegata al polo positivo (+) del generatore; eccezionalmente al polo negativo (-) per elettrodi con rivestimento acido.

OPERAZIONI DI SALDATURA IN CORRENTE CONTINUA

Collegamento cavo di saldatura pinza-portaelettrodo

Porta sul terminale un speciale morsetto che serve a serrare la parte scoperta dell'elettrodo.

Questo cavo va collegato al morsetto con il simbolo (+).

Collegamento cavo di ritorno della corrente di saldatura

Va collegato al pezzo da saldare o al banco metallico su cui è appoggiato, il più vicino possibile al giunto in esecuzione.

Questo cavo va collegato al morsetto con il simbolo (-).

Raccomandazioni:

- Ruotare a fondo i connettori dei cavi di saldatura nelle prese rapide (se presenti), per garantire un perfetto contatto elettrico; in caso contrario si produrranno surriscaldamenti dei connettori stessi con relativo loro rapido deterioramento e perdita di efficienza.
- Utilizzare i cavi di saldatura più corti possibile.
- Evitare di utilizzare strutture metalliche non facenti parte del pezzo in lavorazione, in sostituzione del cavo di ritorno della corrente di saldatura; ciò può essere pericoloso per la sicurezza e dare risultati insoddisfacenti per la saldatura.

6. SALDATURA: DESCRIZIONE DEL PROCEDIMENTO

- E' indispensabile, rifarsi alle indicazioni del fabbricante degli elettrodi per quanto riguarda la corretta polarità e la corrente ottimale di saldatura (generalmente tali indicazioni sono riportate sulla confezione degli elettrodi).
- La corrente di saldatura va regolata in funzione del diametro dell'elettrodo utilizzato ed al tipo di giunto che si desidera eseguire; a titolo indicativo le correnti utilizzabili per i vari diametri di elettrodo sono:

Ø Elettrodo (mm)	Corrente di saldatura (A)	
	min.	max.
1.6	25	50
2	40	80
2.5	60	110
3.2	80	160
4	120	200

- Tenere presente che a parità di diametro d'elettrodo valori elevati di corrente saranno utilizzati per saldature in piano, mentre per saldature in verticale o soprastata dovranno essere utilizzate correnti più basse.
- Le caratteristiche meccaniche del giunto saldato sono determinate, oltre che dall'intensità di corrente scelta, dagli altri parametri di saldatura quali, lunghezza dell'arco, velocità e posizione di esecuzione, diametro e qualità degli elettrodi (per una corretta conservazione mantenere gli elettrodi al riparo dall'umidità protetti dalle apposite

confezioni o contenitori).

Procedimento:

- Tenendo la maschera DAVANTI AL VISO, strofinare la punta dell'elettrodo sul pezzo da saldare eseguendo un movimento come si dovesse accendere un fiammifero; questo è il metodo più corretto per innescare l'arco.

ATTENZIONE: NON PICCHIARE l'elettrodo sul pezzo; si rischierebbe di danneggiarne il rivestimento rendendo difficoltoso l'innescio dell'arco.

- Appena innescato l'arco, cercare di mantenere una distanza dal pezzo, equivalente al diametro dell'elettrodo utilizzato e mantenere questa distanza la più costante possibile durante l'esecuzione della saldatura; ricordare che l'inclinazione dell'elettrodo nel senso dell'avanzamento dovrà essere di circa 20-30 gradi (Fig.G).
- Alla fine del cordone di saldatura, portare l'estremità dell'elettrodo leggermente indietro rispetto la direzione di avanzamento, al di sopra del cratere per effettuare il riempimento, indi sollevare rapidamente l'elettrodo dal bagno di fusione per ottenere lo spegnimento dell'arco.

ASPETTI DEL CORDONE DI SALDATURA

Fig. H

7. MANUTENZIONE



ATTENZIONE! PRIMA DI ESEGUIRE LE OPERAZIONI DI MANUTENZIONE, ACCERTARSI CHE LA SALDATRICE SIA SPENTA E SCOLLEGATA DALLA RETE DI ALIMENTAZIONE.

MANUTENZIONE STRAORDINARIA

LE OPERAZIONI DI MANUTENZIONE STRAORDINARIA DEVONO ESSERE ESEGUITE ESCLUSIVAMENTE DA PERSONALE ESPERTO O QUALIFICATO IN AMBITO ELETTRICO-MECCANICO E NEL RISPETTO DELLA NORMA TECNICA IEC/EN 60974-4.



ATTENZIONE! PRIMA DI RIMUOVERE I PANNELLI DELLA SALDATRICE ED ACCEDERE AL SUO INTERNO ACCERTARSI CHE LA SALDATRICE SIA SPENTA E SCOLLEGATA DALLA RETE DI ALIMENTAZIONE.

Eventuali controlli eseguiti sotto tensione all'interno della saldatrice possono causare shock elettrico grave originato da contatto diretto con parti in tensione e/o lesioni dovute al contatto diretto con organi in movimento.

- Periodicamente e comunque con frequenza in funzione dell'utilizzo e della polverosità dell'ambiente, ispezionare l'interno della saldatrice e rimuovere la polvere depositatasi su trasformatore, reattanza e raddrizzatore mediante un getto d'aria compressa secca (massimo 10bar).
 - Evitare di dirigere il getto d'aria compressa sulle schede elettroniche; provvedere alla loro eventuale pulizia con una spazzola molto morbida od appropriati solventi.
 - Con l'occasione verificare che le connessioni elettriche siano ben serrate ed i cablaggi non presentino danni all'isolamento.
 - Al termine di dette operazioni rimontare i pannelli della saldatrice serrando a fondo le viti di fissaggio.
 - Evitare assolutamente di eseguire operazioni di saldatura a saldatrice aperta.
 - Dopo aver eseguito la manutenzione o la riparazione ripristinare le connessioni ed i cablaggi com'erano in origine avendo cura che questi non vadano a contatto con parti in movimento o parti che possano raggiungere temperature elevate. Fascettare tutti i conduttori com'erano in origine avendo cura di tenere ben separati tra di loro i collegamenti del primario in alta tensione da quelli secondari in bassa tensione.
- Utilizzare tutte le rondelle e le viti originali per la richiusura della carpenteria.

8. RICERCA GUASTI

NELL'EVENTUALITA' DI FUNZIONAMENTO INSODDISFACENTE, E PRIMA DI ESEGUIRE VERIFICHE PIU' SISTEMATICHE O RIVOLGERVI AL VOSTRO CENTRO ASSISTENZA CONTROLLARE CHE:

- La corrente di saldatura, regolata tramite il potenziometro con riferimento alla scala graduata in amperes, sia adeguata al diametro e al tipo di elettrodo utilizzato.
- Con interruttore generale in "ON" la lampada relativa sia accesa; in caso

contrario il difetto normalmente risiede nella linea di alimentazione (cavi, presa e/o spina, fusibili, etc.).

- Non sia acceso il led giallo segnalante l'intervento della sicurezza termica di sovra o sottotensione o di corto circuito.
- Assicurarsi di aver osservato il rapporto di intermittenza nominale; in caso di intervento della protezione termostatica attendere il raffreddamento naturale della saldatrice, verificare la funzionalità del ventilatore.
- Controllare la tensione di linea: se il valore è troppo alto o troppo basso la saldatrice rimane in blocco.
- Controllare che non vi sia un cortocircuito all'uscita della saldatrice: in tal caso procedere all'eliminazione dell'inconveniente.
- I collegamenti del circuito di saldatura siano effettuati correttamente, particolarmente che la pinza del cavo di massa sia effettivamente collegata al pezzo e senza interposizione di materiali isolanti (es. Vernici).
- Il gas di protezione usato sia corretto (Argon 99.5%) e nella giusta quantità.

(FR)

MANUEL D'INSTRUCTIONS



ATTENTION! AVANT TOUTE UTILISATION DU POSTE DE SOUDAGE, LIRE ATTENTIVEMENT LE MANUEL D'INSTRUCTIONS.

1. RÈGLES GÉNÉRALES DE SÉCURITÉ POUR LA SOUDURE À L'ARC

L'opérateur doit être informé de façon adéquate sur l'utilisation en toute sécurité du poste de soudage, ainsi que sur les risques liés aux procédés de soudage à l'arc, les mesures de précaution et les procédures d'urgence devant être adoptées.
(Se référer aussi à la norme « EN 60974-9 : Appareillages pour soudage à l'arc : Installation et utilisation »).



- Éviter tout contact direct avec le circuit de soudage; dans certains cas, la tension à vide fournie par le poste de soudage peut être dangereuse.
- Éteindre le poste de soudage et le débrancher de la prise secteur avant de procéder au branchement des câbles de soudage et aux opérations de contrôle et de réparation.
- Éteindre le poste de soudage et le débrancher de la prise secteur avant de remplacer les pièces de la torche sujettes à usure.
- L'installation électrique doit être effectuée conformément aux normes et à la législation sur la prévention des accidents du travail.
- Le poste de soudage doit exclusivement être connecté à un système d'alimentation avec conducteur le neutre relié à la terre.
- S'assurer que la prise d'alimentation est correctement reliée à la terre.
- Ne pas utiliser le poste de soudage dans des milieux humides, sur des sols mouillés ou sous la pluie.
- Ne pas utiliser de câbles à l'isolation défectueuse ou aux connexions desserrées.



- Ne pas souder sur emballages, récipients ou tuyauteries contenant ou ayant contenu des produits inflammables liquides ou gazeux.
- Éviter de souder sur des matériaux nettoyés avec des solvants chlorurés ou à proximité de ce type de produit.
- Ne pas souder sur des récipients sous pression.
- Ne laisser aucun matériau inflammable à proximité du lieu de travail (par exemple bois, papier, chiffons, etc.).
- Prévoir un renouvellement d'air adéquat des locaux ou installer à proximité de l'arc des appareils assurant l'élimination des fumées de soudage; une évaluation systématique des limites d'exposition aux fumées de soudage en fonction de leur composition, de leur concentration et de la durée de l'exposition elle-même est indispensable.
- Protéger la bonne tenue de gaz des sources de chaleur, y compris des rayons UV (si prévue).



- Prévoir un isolement électrique adéquat de l'électrode, de la pièce

en cours de traitement, et des éventuelles parties métalliques se trouvant à proximité (accessibles). Cet isolement est généralement assuré au moyen de gants, de chaussures de sécurité et autres spécifiquement prévus, ainsi que de plate-formes ou de tapis isolants.

- **Toujours protéger les yeux à l'aide des filtres appropriés conformes à la norme UNI EN 169 ou UNI EN 379 montés sur des masques ou des casques conformes à la norme UNI EN 175.**
- Utiliser les vêtements de protection ignifuges appropriés (conformes à la norme UNI EN 11611) et des gants de soudage (conformes à la norme UNI EN 12477) en évitant toujours d'exposer l'épiderme aux rayons ultraviolets et infrarouges produits par l'arc; la protection doit être étendue à d'autres personnes dans les environs de l'arc au moyen d'afficheurs ou de rideaux antireflets.
- **Bruit : Si, à cause d'opérations de soudage particulièrement intensives, on constate un niveau d'exposition acoustique quotidien (LEPD) égal ou supérieur à 85 dB(A), il est obligatoire d'utiliser des moyens adéquats de protection individuelle (Tab. 1).**



- Le passage du courant de soudage génère des champs électromagnétiques (EMF) localisés aux alentours du circuit de soudage.

Ces champs électromagnétiques risquent de créer des interférences avec certains appareils médicaux (ex. pace-maker, respirateurs, prothèses métalliques, etc.).

Des mesures de protection doivent être adoptées pour les porteurs de ces appareils. L'une d'elles consiste à interdire l'accès à la zone d'utilisation du poste de soudage.

Ce poste de soudage répond aux exigences des normes techniques de produit pour une utilisation exclusive dans des environnements industriels à usage professionnel. La conformité aux limites de base relatives à l'exposition humaine aux champs électromagnétiques en environnement domestique n'est pas garantie.

L'opérateur doit utiliser les procédures suivantes de façon à réduire l'exposition aux champs électromagnétiques:

- Fixer les deux câbles de soudage l'un à l'autre et les plus près possible.
- Garder sa tête et son buste le plus loin possible du circuit de soudage.
- Ne jamais placer les câbles de soudage autour de son corps.
- Ne pas se placer au milieu du circuit de soudage durant les opérations. Placer les deux câbles du même côté du corps.
- Connecter le câble de retour du courant de soudage à la pièce à souder, le plus près possible du raccord en cours d'exécution.
- Ne pas souder à proximité, assis ou appuyé sur le poste de soudage (distance minimale: 50cm).
- Ne pas laisser d'objets ferromagnétiques à proximité du circuit de soudage.
- Distance minimale d=20cm (Fig. I).



- Appareils de classe A:

Ce poste de soudage répond aux exigences de la norme technique de produit pour une utilisation exclusive dans des environnements industriels à usage professionnel. La conformité à la compatibilité électromagnétique dans les immeubles domestiques et dans ceux directement raccordés à un réseau d'alimentation basse tension des immeubles pour usage domestique n'est pas garantie.



PRÉCAUTIONS SUPPLÉMENTAIRES

TOUTE OPÉRATION DE SOUDAGE:

- Dans des lieux comportant des risques accrus de choc électrique
- Dans des lieux fermés
- En présence de matériaux inflammables ou comportant des risques d'explosion

DOIT être soumise à l'approbation préalable d'un "Responsable expert", et toujours effectuée en présence d'autres personnes formées pour intervenir en cas d'urgence.

IL FAUT utiliser les moyens techniques de protection décrits aux points 7.10 ; A.8 ; A.10 de la norme « EN 60974-9 : Appareillages pour soudage à l'arc. Partie 9 : Installation et utilisation ».

- Tout soudage par l'opérateur en position surélevée est interdit,

sauf en cas d'utilisation de plates-formes de sécurité.

- **TENSION ENTRE PORTE-ÉLECTRODE OU TORCHES:** toute intervention effectuée avec plusieurs postes de soudage sur la même pièce ou sur plusieurs pièces connectées électriquement peut entraîner une accumulation de tension à vide dangereuse entre deux porte-électrode ou torches pouvant atteindre le double de la limite admissible.

Il est nécessaire qu'un coordinateur expert exécute le mesurage instrumental pour déterminer s'il existe un risque et s'il peut adopter des mesures de protection adéquates comme l'indique le point 7.9 de la norme « EN 60974-9 : Appareillages pour soudage à l'arc. Partie 9 : Installation et utilisation ».



RISQUES RÉSIDUELS

- **UTILISATION INCORRECTE:** il est dangereux d'utiliser le poste de soudage pour d'autres applications que celles prévues (ex. décongélation des tuyauteries du réseau hydraulique).
- Il est interdit d'utiliser la poignée comme moyen de suspension du poste de soudage.

2. INTRODUCTION ET DESCRIPTION GÉNÉRALE

Ce poste de soudage est une source de courant pour le soudage à l'arc, spécifiquement conçue pour le soudage MMA en courant continu (CC). Les caractéristiques spécifiques de ce système de régulation (INVERSEUR), parmi lesquelles une vitesse élevée et une grande précision de régulation, permettent d'obtenir des soudages d'une qualité optimale avec les d'électrodes enrobées (rutiles, acides et basiques).

Le réglage par système "Inverseur" à l'entrée de la ligne d'alimentation (primaire) signifie également une réduction dracoenienne du volume du transformateur et de la réactance de mise à niveau, et donc la réduction du volume et du poids du poste de soudage, facilitant le déplacement et le transport de cette dernière.

ACCESSOIRES DISPONIBLES SUR DEMANDE:

- Kit soudage MMA.

3. DONNÉES TECHNIQUES

PLAQUETTE D'INFORMATIONS

Les principales informations concernant les performances du poste de soudage sont résumées sur la plaque des caractéristiques avec la signification suivante:

Fig. A

- 1- Degré de protection de la structure.
- 2- Symbole de la ligne d'alimentation.
1~: tension alternative monophasée;
- 3- Symbole S: indique qu'il est possible d'effectuer des opérations de soudage dans un milieu présentant des risques accrus de choc électrique (ex. à proximité immédiate de grandes masses métalliques).
- 4- Symbole du procédé de soudage prévu.
- 5- Symbole de la structure interne du poste de soudage.
- 6- Norme EUROPÉENNE de référence pour la sécurité et la construction des postes de soudages pour soudage à l'arc.
- 7- Numéro d'immatriculation pour l'identification du poste de soudage (indispensable en cas de nécessité d'assistance technique, demande pièces de rechange, recherche provenance du produit).
- 8- Performances du circuit de soudage:
 - U_0 : Tension maximale à vide.
 - I/U_0 : Courant et tension correspondante normalisée pouvant être distribués par la machine durant le soudage.
 - X: Rapport d'intermittence: indique le temps durant lequel la machine peut distribuer le courant correspondant (même colonne). S'exprime en % sur la base d'un cycle de 10 minutes (ex. 60% = 6 minutes de travail, 4 minutes de pause; et ainsi de suite). En cas de dépassement des facteurs d'utilisation (figurant sur la plaquette et indiquant 40°), la protection thermique se déclenche et le poste de soudage se place en veille tant que la température ne rentre pas dans les limites autorisées.
 - A/V - A/V: indique la plage de régulation du courant de soudage (minimum - maximum) à la tension d'arc correspondante.
- 9- Informations caractéristiques de la ligne d'alimentation:
 - U_1 : tension alternative et fréquence d'alimentation du poste de soudage (limites admises $\pm 10\%$).
 - I_{max} : courant maximal absorbé par la ligne.
 - I_{eff} : courant d'alimentation efficace.
- 10- : Valeur des fusibles à commande retardée à prévoir pour la protection de la ligne.

- 11- Symboles se référant aux normes de sécurité dont la signification figure au chapitre 1 "Règles générales de sécurité pour le soudage à l'arc".

Note: La plaquette représentée indique la signification des symboles et des chiffres; les valeurs exactes des informations techniques du poste de soudage doivent être vérifiées directement sur la plaquette du poste de soudage.

AUTRES INFORMATIONS TECHNIQUES:

- POSTE DE SOUDAGE:

- voir tableau 1 (TAB.1)
- %USE AT 20°C (s'il est présent sur le capot du poste de soudage). USE AT 20°C, exprime pour chaque diamètre (\varnothing ELECTRODE) le nombre d'électrodes soudables dans un intervalle de 10 minutes (ELECTRODES 10 MIN) à 20°C avec une pause de 20 secondes pour chaque changement d'électrode; cette donnée est aussi indiquée en pourcentage (%USE) par rapport au nombre maximum d'électrodes soudables.

- PINCE PORTE-ÉLECTRODE: voir tableau 2 (TAB.2)

Le poids du poste de soudure est indiqué au 1 (TAB.1)

4. DESCRIPTION DU POSTE DE SOUDAGE

La poste de soudage est essentiellement constituée d'un module de puissance et d'un module de réglage/contrôle réalisés sur circuit imprimé et optimisés pour obtenir le maximum de fiabilité et le minimum d'entretien.

Fig. B

- 1- Entrée de la ligne d'alimentation (1~), groupe redresseur et condensateurs de courants vagabonds.
- 2- Pont switching à transistors (IGBT) et drivers: il commutent la tension de ligne redressée en tension alternée à haute fréquence et effectue le réglage de la puissance en fonction du courant/tension de soudage demandé.
- 3- Transformateur à haute fréquence: le bobinage primaire est alimenté par la tension convertie par le bloc 2; il a pour fonction d'adapter la tension et le courant aux valeurs nécessaires au soudage à l'arc et, en même temps, d'isoler galvaniquement le circuit de soudage de la ligne d'alimentation.
- 4- Pont redresseur secondaire avec inductance de nivellement et capteur du courant de soudage: il commutent la tension/courant alternée fournie par le bobinage secondaire en courant/tension continu très peu ondulatoire.
- 5- Platine électronique et de réglage: contrôle instantanément la valeur du courant de soudage et la compare avec la valeur déterminée par l'opérateur; module les impulsions de commande des drivers des IGBT qui effectuent le réglage. Entraîne la réponse dynamique de courant durant la fusion de l'électrode (courts-circuits instantanés) et gère les systèmes de sécurité. Contrôle les compteurs pour le gaz et les rampes de courant. Contrôle les entrées et sorties.

Dans le modèle "DUAL VOLTAGE AUTOMATIC", il existe un dispositif qui reconnaît automatiquement la tension de réseau (115V ca. - 230V ca.) et qui prédispose la machine à un fonctionnement correct.

DISPOSITIFS DE CONTRÔLE, DE RÉGULATION ET DE CONNEXION POSTE DE SOUDAGE

panneau antérieure.

Fig. C

- 1- Prise rapide positif (+) pour connecter le câble de soudage.
- 2- **VOYANT LUMINEUX JAUNE:** Normalement éteint. Quand il est allumé il indique une anomalie qui bloque le passage du courant de soudure pour des raisons diverses. Ces raisons peuvent être:
 - **Protection thermique:** la température interne à la machine est trop élevée. La machine reste allumée sans émettre de courant jusqu'à obtention de la température normale. La remise en marche se fait automatiquement.
 - **Protection contre les surtensions et les chutes de tension de la ligne:** bloque la machine: la tension d'alimentation est hors des limites de la plage 15% par rapport à la valeur de plaque. **ATTENTION: Ne pas dépasser la limite de tension supérieure susmentionnée sous peine d'endommager sérieusement le dispositif.**
 - **Protection ANTI STICK:** bloque automatiquement le poste de soudage en cas de collage de l'électrode au matériau à souder et permet son détachement manuel sans endommager la pince porte-électrode.

- 3- **VOYANT LUMINEUX VERT:** branchement au réseau, machine prête pour le fonctionnement.
- 4- Potentiomètre pour le réglage du courant de soudage avec échelle graduée en ampères, permet le réglage même pendant le soudage. (Le modèle "DUAL VOLTAGE AUTOMATIC" présente une double échelle graduée en Ampère).
- 5- Prise rapide négatif (-) pour connecter le câble de soudage.
- 6- **POSTE DE SOUDAGE AVEC SÉLECTEUR À TROIS POSITIONS :**



Soudage à l'électrode MMA

Le choix entre les deux positions en MMA s'effectue en fonction du type d'électrode utilisée.

Un dispositif particulier, l'Arc Control System, garantit une très bon dynamisme de soudage, un départ facile (HOT START), un soudage fluide pour chaque typologie d'électrode :



Électrodes rutiles, inox, etc.



Électrodes basique, aluminium, cellulosiques (modèle CE), etc.



Soudage TIG avec amorçage LIFT :

Dispositif ANTI STICK spécifique TIG.

(HOT START et ARC FORCE non activés).

panneau arrière

Fig. D

- 1- Câble d'alimentation avec fiche C.E.E. 2p + (⊕). (Dans le modèle "DUAL VOLTAGE AUTOMATIC", le câble n'a pas de fiche).
- 2- Interrupteur général O/OFF - I/ON lumineux.

5. INSTALLATION



ATTENTION! EFFECTUER EXCLUSIVEMENT LES OPÉRATIONS D'INSTALLATION ET TOUS LES RACCORDEMENTS ÉLECTRIQUES AVEC LE POSTE DE SOUDAGE ÉTEINT ET ISOLÉ DE LA LIGNE D'ALIMENTATION SECTEUR. LES RACCORDEMENTS ÉLECTRIQUES DOIVENT EXCLUSIVEMENT ÊTRE EFFECTUÉS PAR UN PERSONNEL EXPERT OU QUALIFIÉ.

INSTALLATION

Déballer la machine et procéder au montage des parties contenues.

Assemblage câble de retour - pince

Fig. E

Assemblage câble de soudage - pince porte-électrode

Fig. F

MODE DE SOULÈVEMENT DU POSTE DE SOUDAGE

Tous les postes de soudage décrits dans ce manuel doivent être soulevés par leur poignée ou la courroie fournie (si prévue - montée comme représenté à la FIG. L)

POSITIONNEMENT DU POSTE DE SOUDURE

Choisir un lieu d'installation ne comportant aucun obstacle face à l'ouverture d'entrée et de sortie de l'air de refroidissement (circulation forcée par ventilateur, si prévu); s'assurer qu'aucune poussière conductrice, vapeur corrosive, humidité, etc., n'est aspirée. Laisser un espace dégagé minimum de 250mm autour de la machine.



ATTENTION: Installer le poste de soudure sur une surface horizontale d'une portée correspondant à son poids pour éviter tout risque de déplacement ou de renversement.

BRANCHEMENT AU RÉSEAU D'ALIMENTATION SECTEUR

- Avant de procéder aux raccordements électriques, contrôler que les informations figurant sur la plaquette de la machine correspondent à la tension et à la fréquence de réseau disponibles sur le lieu d'installation.
- Le poste de soudage doit exclusivement être connecté à un système d'alimentation avec conducteur de neutre branché à la terre.
- Pour garantir la protection contre le contact indirect, utiliser des interrupteurs différentiels de type suivant:
 - Type A () pour machines monophasées;

- Type B () pour machines triphasées.

- Pour répondre aux exigences de la Norme EN 61000-3-11 (Flicker), il est conseillé de connecter le poste de soudage aux points d'interface du réseau d'alimentation présentant une impédance inférieure à:

Z_{max} = 0,47 ohm (80A).

Z_{max} = 0,29 ohm (130A).

Z_{max} = 0,25 ohm (150A).

Z_{max} = 0,23 ohm (160A).

Z_{max} = 0,17 ohm (200A).

- Le poste de soudage ne répond pas aux exigences de la norme IEC/EN 61000-3-12

En cas de raccordement de ce dernier à un réseau d'alimentation publique, l'installateur ou l'utilisateur sont tenus de vérifier la possibilité de branchement du poste de soudage (s'adresser si nécessaire au gestionnaire du réseau de distribution).

- Sauf indication contraire (MPGE), les postes de soudage sont compatibles avec les groupes électrogènes pour variation de la tension d'alimentation jusqu'à ± 15%. Pour une utilisation correcte, le groupe électrogène doit être à plein régime pour connecter l'inverseur.

- FICHE ET PRISE:

- Le modèle **230V** est équipé d'un câble d'alimentation avec fiche normalisée (2P + T) 16A/250V.

Il peut donc être connecté à une prise secteur munie de fusibles ou d'un interrupteur automatique; la borne de terre prévue doit être branchée au conducteur de terre (jaune-vert) de la ligne d'alimentation.

Le tableau (**TAB. 1**) indique les valeurs conseillées, exprimées en ampères, des fusibles retardés de ligne sélectionnés en fonction du courant nominal max. distribué par le poste de soudage et de la tension nominale d'alimentation.

- Pour les postes de soudage dépourvus de fiche (modèles 115/230V) brancher une fiche normalisée (2P+T) de portée adéquate au câble d'alimentation, et installer une prise de réseau munie de fusibles ou d'un interrupteur automatique. La borne de terre prévue doit être reliée au conducteur de terre (jaune-vert) de la ligne d'alimentation. Le tableau (**TAB. 1**) indique les valeurs conseillées, exprimées en ampères, des fusibles retardés de ligne sélectionnés en fonction du courant nominal max. distribué par le poste de soudage et de la tension nominale d'alimentation.



ATTENTION! La non-observation des règles indiquées ci-dessus annule l'efficacité du système de sécurité prévu par le constructeur (classe I) et peut entraîner des risques importants pour les personnes (risques de choc électrique) et les appareils (risques d'incendie).

CONNEXIONS DU CIRCUIT DE SOUDAGE



ATTENTION! TOUTES LES OPÉRATIONS DE CONNEXION DU CIRCUIT DOIVENT ÊTRE EFFECTUÉES AVEC LE POSTE DE SOUDAGE ÉTEINT ET DÉBRANCHÉ DU RÉSEAU D'ALIMENTATION ÉLECTRIQUE.

Le tableau (**TAB. 1**) indique les valeurs conseillées pour les câbles de soudage (en mm²) en fonction du courant maximal distribué par le poste de soudage.

OPÉRATIONS DE SOUDAGE MMA

La quasi-totalité des électrodes enrobées doivent être connectées au pôle positif (+) du générateur, à l'exception des électrodes acides, lesquelles doivent être connectées au pôle négatif.

OPÉRATIONS DE SOUDAGE EN COURANT CONTINU

Connexion câble de soudage/pince porte-électrode

Une borne spéciale permettant de serrer la partie exposée de l'électrode est prévue sur l'extrémité du câble.

Le câble doit être connecté à la borne portant le symbole (+).

Connexion câble de retour du courant de soudage

Doit être connecté à la pièce à souder ou au banc métallique de support, le plus près possible du raccord en cours d'exécution.

Le câble doit être connecté à la borne portant le symbole (-).

Recommandations:

- Tourner à fond les connecteurs des câbles de soudage dans les prises

rapides (si prévues) pour garantir un contact électrique parfait; dans le cas contraire, les connecteurs risquent de surchauffer et de se détériorer rapidement, entraînant une perte d'efficacité.

- Utiliser des câbles de soudage les plus courts possibles.
- Éviter d'utiliser des structures métalliques ne faisant pas partie de la pièce à souder en remplacement du câble de retour du courant de soudage: outre les dangers présentés par cette intervention, cette dernière entraînerait également de mauvais résultats de soudage.

6. SOUDAGE: DESCRIPTION DU PROCÉDÉ

- Il est indispensable, de suivre les indications du fabricant reportées sur la boîte des électrodes utilisées et qui indiquent la polarité correcte de l'électrode et son courant optimal relatif.
- Le courant de soudage se règle en fonction du diamètre de l'électrode utilisée et du type de joint que l'on désire effectuer; à titre indicatif, les courants utilisables pour les différents diamètres d'électrodes sont:

Ø Electrode (mm)	Courant de soudage (A)	
	min.	max.
1,6	25	50
2	40	80
2,5	60	110
3,2	80	160
4	120	200

- Il ne faut pas oublier que, à diamètre d'électrode égal, des valeurs élevées de courant seront utilisées pour le soudage horizontal, alors que pour le soudage vertical ou au-dessus de la tête il faudra utiliser des courants plus bas.
- Les caractéristiques mécaniques du raccord soudé sont fonction de l'intensité de courant sélectionnée, mais également d'autres paramètres de soudage, comme longueur de l'arc, vitesse et position d'exécution, diamètre et qualité des électrodes (pour une conservation correcte, conserver les électrodes à l'abri de l'humidité dans les emballages spécifiquement prévus).

Exécution:

- En tenant le masque DEVANT LE VISAGE, frottez la pointe de l'électrode sur la pièce à souder en effectuant un mouvement comme pour craquer une allumette; c'est la méthode la plus correcte pour amorcer l'arc.
ATTENTION: NE PAS TAPOTER l'électrode sur la pièce; vous risqueriez d'abîmer le revêtement en rendant l'amorçage de l'arc plus difficile.
- Dès que vous avez amorcé l'arc, essayez de maintenir une distance équivalente au diamètre de l'électrode utilisée et tenez cette distance constante le plus possible pendant l'exécution de la soudure; rappelez-vous que l'inclinaison de l'électrode dans le sens de l'avancement devra être d'environ 20-30 degrés (Fig. G).
- A la fin du cordon de soudure, tirez l'extrémité de l'électrode légèrement vers l'arrière par rapport à la direction d'avancement, au-dessus du cratère pour effectuer le remplissage, puis soulevez rapidement l'électrode du bain de fusion pour éteindre l'arc.

ASPECTS DU CORDON DE SOUDURE

Fig. H

7. ENTRETIEN



ATTENTION: AVANT TOUTE OPÉRATION D'ENTRETIEN, S'ASSURER QUE LE POSTE DE SOUDAGE EST ÉTEINT ET L'ALIMENTATION SECTIONNÉE.

ENTRETIEN EXTRAORDINAIRE

LES OPÉRATIONS D'ENTRETIEN EXTRAORDINAIRE DOIVENT ÊTRE EXÉCUTÉES EXCLUSIVEMENT PAR DU PERSONNEL EXPERT OU QUALIFIÉ DANS LE DOMAINE ÉLECTRIQUE ET MÉCANIQUE, ET DANS LE RESPECT DU RÉFÉRENTIEL TECHNIQUE CEI/EN 60974-4.



ATTENTION! ÉTEINDRE LE POSTE DE SOUDAGE ET LE DÉBRANCHER DU RÉSEAU D'ALIMENTATION ÉLECTRIQUE AVANT DE RETIRER LES PANNEAUX DU POSTE DE SOUDAGE ET D'ACCÉDER À L'INTÉRIEUR DE CE DERNIER.

Tout contrôle exécuté sous tension à l'intérieur du poste de soudage risque de provoquer des chocs électriques graves dus au contact

direct avec les parties sous tension et/ou des blessures dues au contact direct avec les organes en mouvement.

- Inspecter périodiquement, et selon une fréquence fixée en fonction de l'utilisation et du niveau d'empoussièrement des lieux, l'intérieur de la machine et retirer la poussière déposée sur le transformateur, la réactance et le redresseur au moyen d'un jet d'air comprimé sec (max. 10bars).
- Éviter de diriger le jet d'air comprimé sur les cartes électroniques; les nettoyer si nécessaire au moyen d'une brosse douce ou de solvants adéquats.
- Contrôler également que les connexions électriques sont correctement serrées et vérifier l'état de l'isolement des câblages.
- À la fin des opérations, remonter les panneaux de la machine en serrant à fond les vis de fixation.
- Ne jamais procéder aux opérations de soudage avec le poste de soudage ouvert.
- Après avoir exécuté l'entretien ou la réparation, rétablir les connexions et les câblages comme ils étaient à l'origine en faisant attention que ces derniers n'entrent pas en contact avec des parties en mouvement ou des parties qui peuvent atteindre des températures élevées. Gagner tous les conducteurs comme ils l'étaient à l'origine en faisant attention de bien séparer les branchements du transformateur primaire en haute tension et les branchements des transformateurs secondaires en basse tension.
Utiliser toutes les rondelles et les vis originales pour refermer le carter.

8. RECHERCHE DES PANNES

DANS L'EVENTUALITE D'UN MAUVAIS FONCTIONNEMENT, ET AVANT D'EFFECTUER DES VERIFICATIONS PLUS SYSTEMATIQUES OU DE VOUS ADRESSER A VOTRE CENTRE D'ASSISTANCE, CONTROLEZ QUE :

- Le courant de soudage, réglé au moyen du potentiomètre, avec référence à l'échelle graduée en ampères, corresponde au diamètre et au type d'électrode utilisé.
- L'interrupteur général étant sur "ON", le témoin relatif est allumé; dans le cas contraire la panne réside normalement dans la ligne d'alimentation (câbles, prise et/ou fiche, fusibles, etc.).
- Vérifier que le voyant lumineux jaune signalant l'intervention de la sécurité thermique contrôlant les surtensions, les chutes de tension ou les courts-circuits n'est pas allumé.
- S'assurer d'avoir observé le rapport d'intermittence nominale. En cas d'intervention de la protection thermostatique attendre le refroidissement naturel de la machine. Vérifier le bon fonctionnement du ventilateur.
- Contrôler la tension de ligne : une valeur trop élevée ou trop basse entraîne le blocage du poste de soudage.
- Contrôler qu'il n'y a pas un court-circuit en sortie de machine. Si tel est le cas, procéder à l'élimination de l'inconvénient.
- Les raccords du circuit de soudage soient correctement effectués, spécialement que la pince du câble de masse soit effectivement reliée à la pièce, sans interposition de matériaux isolants (ex. des peintures).
- Que le gaz de protection utilisé soit correct (Argon 99.5%) et dans la juste quantité.



- El paso de la corriente de soldadura hace que se produzcan campos electromagnéticos (EMF) localizados alrededor del circuito de soldadura.

Los campos electromagnéticos pueden interferir con algunos aparatos médicos (por ejemplo, marcapasos, respiradores, prótesis metálicas, etc).

Los portadores de estos aparatos deben adoptar las medidas de protección adecuadas. Por ejemplo, prohibir el acceso al área de utilización de la soldadora.

Esta soldadora satisface los requisitos del estándar técnico de producto para su uso exclusivo en ambientes industriales y con objetivos profesionales. No se asegura el cumplimiento de los límites de base relativos a la exposición humana a los campos electromagnéticos en ambiente doméstico.

El operador debe adoptar los siguientes procedimientos para reducir la exposición a los campos electromagnéticos:

- Fijar juntos lo más cerca posible los dos cables de soldadura.
- Mantener la cabeza y el tronco del cuerpo lo más lejos posible del circuito de soldadura.
- No enrollar nunca los cables de soldadura alrededor del cuerpo.
- No soldar con el cuerpo en medio del circuito de soldadura. Mantener los dos cables en la misma parte del cuerpo.
- Conectar el cable de retorno de la corriente de soldadura a la pieza que se debe soldar lo más cerca posible a la junta en ejecución.
- No soldar cerca, sentados o apoyados en la soldadora (distancia mínima: 50cm).
- No dejar objetos ferromagnéticos cerca del circuito de soldadura.
- Distancia mínima $d=20\text{cm}$ (Fig. 1).



- Aparato de clase A:

Esta soldadora satisface los requisitos del estándar técnico de producto para su uso exclusivo en ambiente industrial y con objetivos profesionales. No se asegura el cumplimiento de la compatibilidad electromagnética en los edificios domésticos y en los directamente conectados a una red de alimentación de baja tensión que alimenta los edificios para el uso doméstico.



PRECAUCIONES SUPLEMENTARIAS

- LAS OPERACIONES DE SOLDADURA:

- En ambiente con mayor riesgo de descarga eléctrica
- En espacios cerrados
- En presencia de materiales inflamables o explosivos

Estas situaciones DEBEN ser valoradas a priori por un "Responsable experto" y efectuarse siempre con la presencia de otras personas preparadas para efectuar las necesarias intervenciones en caso de emergencia.

TIENEN que adoptarse los medios técnicos de protección que se describen en 7.10; A-8; A.10. de la norma "EN 60974-9: Equipos para soldadura de arco. Parte 9: Instalación y uso".

- DEBE prohibirse la soldadura mientras el operador esté elevado del suelo, excepto si se usan plataformas de seguridad.

- TENSIÓN ENTRE PORTAELECTRODOS O SOPLETES: trabajando con varias soldadoras en una sola pieza o varias piezas conectadas eléctricamente se puede generar una suma peligrosa de tensiones en vacío entre dos portaelectrodos o sopletes diferentes, con un valor que puede alcanzar el doble del límite admisible.

Es necesario que un coordinador experto realice la medición instrumental para determinar si existe un riesgo y pueda adoptar medidas de protección adecuadas como indicado en el punto 7.9 de la norma "EN 60974-9: Equipos para soldadura de arco. Parte 9: Instalación y uso".



RIESGOS RESTANTES

- USO IMPROPIO: es peligrosa la utilización de la soldadora para cualquier elaboración diferente de la prevista (Ej. descongelación de tuberías de la red hídrica).
- Se prohíbe utilizar la manilla como medio de suspensión de la soldadora.

ATENCIÓN ANTES DE UTILIZAR LA SOLDADORA LEER ATENTAMENTE EL MANUAL DE INSTRUCCIONES.

1. SEGURIDAD GENERAL PARA LA SOLDADURA POR ARCO

El operador debe tener un conocimiento suficiente sobre el uso seguro del aparato y debe estar informado sobre los riesgos relacionados con los procedimientos de soldadura por arco, las relativas medidas de protección y los procedimientos de emergencia. (Referirse también a la norma "EN 60974-9: Equipos para soldadura de arco. Parte 9: Instalación y uso").



- Evitar los contactos directos con el circuito de soldadura; la tensión sin carga suministrada por la soldadora puede ser peligrosa en algunas circunstancias.
- La conexión de los cables de soldadura, las operaciones de comprobación y de reparación deben ser efectuadas con la soldadora apagada y desenchufada de la red de alimentación.
- Apagar la soldadora y desconectarla de la red de alimentación antes de sustituir los elementos desgastados del soplete.
- Hacer la instalación eléctrica respetando las normas y leyes de prevención de accidentes previstas.
- La soldadora debe conectarse exclusivamente a un sistema de alimentación con conductor de neutro conectado a tierra.
- Asegurarse de que la toma de corriente esté correctamente conectada a la tierra de protección.
- No utilizar la soldadora en ambientes húmedos o mojados o bajo la lluvia.
- No utilizar cables con aislamiento deteriorado o conexiones mal realizadas.



- No soldar sobre contenedores, recipientes o tuberías que contengan o hayan contenido productos inflamables líquidos o gaseosos.
- Evitar trabajar sobre materiales limpiados con disolventes clorurados o en las cercanías de dichos disolventes.
- No soldar en recipientes a presión.
- Alejar del área de trabajo todas las sustancias inflamables (Ej. madera, papel, trapos, etc).
- Asegurarse de que hay un recambio de aire adecuado o de que existen medios aptos para eliminar los humos de soldadura en la cercanía del arco; es necesario adoptar un enfoque sistemático para la valoración de los límites de exposición a los humos de soldadura en función de su composición, concentración y duración de la exposición.
- Mantener la bombona protegida de fuentes de calor, incluso de los rayos solares (si se utiliza).



- Adoptar un aislamiento eléctrico adecuado respecto al electrodo, la pieza en elaboración y posibles partes metálicas puesta a tierra colocadas en las cercanías (accesibles). Esto normalmente se consigue usando los guantes, calzado, cascos e indumentaria previstos para este objetivo y mediante el uso de plataformas o tapetes aislantes.
- Siempre proteger los ojos con los filtros específicos conformes a las normas UNI EN 169 o UNI EN 379 montados en máscaras o cascos conformes con la norma UNI EN 175. Utilizar la indumentaria de protección ignífuga específica (conforme con la norma UNI EN 11611) y guantes de soldadura (conformes con la norma UNI EN 12477) evitando exponer la piel a los rayos ultravioletas e infrarrojos producidos por el arco; la protección tiene que extenderse a otras personas situadas cerca por medio de pantallas o cortinas no reflejantes.
- Ruido: si a causa de operaciones de soldadura especialmente intensivas se detecta un nivel de exposición diaria personal (LEPd) igual o mayor a 85 dB(A), es obligatorio el uso de medios de protección personal (Tab. 1).

2. INTRODUCCIÓN Y DESCRIPCIÓN GENERAL

Esta soldadora es una fuente de corriente para la soldadura por arco, realizada específicamente para la soldadura MMA en corriente continua (CC).

Las características específicas de este sistema de regulación (INVERTER), como alta velocidad y precisión de la regulación, confieren a la soldadora excelentes cualidades en la soldadura de todos los electrodos revestidos (rútulos, ácidos, básicos).

La regulación con sistema "inverter" en la entrada de la línea de alimentación (primario) determina además una reducción drástica del volumen tanto del transformador como de la reactancia de nivelación permitiendo la fabricación de una soldadora con un volumen y un peso extremadamente contenidos, beneficiando de esta manera sus características de manejabilidad y facilidad para su transporte.

ACCESORIOS SUMINISTRADOS BAJO SOLICITUD:

- Kit de soldadura MMA.

3. DATOS TÉCNICOS

CHAPA DE DATOS

Los principales datos relativos al empleo y a las prestaciones de la soldadora se resumen en la chapa de características con el siguiente significado:

Fig. A

- 1- Grado de protección del envoltorio.
- 2- Símbolo de la línea de alimentación:
1~: tensión alterna monofásica;
- 3- Símbolo **S**: indica que pueden efectuarse operaciones de soldadura en un ambiente con riesgo aumentado de descarga eléctrica (por ejemplo, cerca de grandes masas metálicas).
- 4- Símbolo del procedimiento de soldadura previsto.
- 5- Símbolo de la estructura interna de la soldadora.
- 6- Norma EUROPEA de referencia para la seguridad y la fabricación de las máquinas para soldadura por arco.
- 7- Número de matrícula para la identificación de la soldadora (indispensable para la asistencia técnica, solicitud de recambio, búsqueda del origen del producto).
- 8- Prestaciones del circuito de soldadura:
 - U_0 : tensión máxima en vacío.
 - I_a/U_a : Corriente y tensión correspondiente normalizada que pueden ser distribuidas por la soldadora durante la soldadura.
 - **X**: Relación de intermitencia: indica el tiempo durante el cual la soldadora puede distribuir la corriente correspondiente (misma columna). Se expresa en % sobre la base de un ciclo de 10 minutos (Ej. 60% = 6 minutos de trabajo, 4 minutos parada; y así sucesivamente).

En el caso que los factores de utilización sean superados (de chapa, referidos a 40°C ambiente) se producirá la intervención de la protección térmica (la soldadora permanece en stand-by hasta que su temperatura entra dentro de los límites admitidos).

- **A/V-A/V**: Indica la gama de regulación de la corriente de soldadura (mínimo - máximo) a la correspondiente tensión de arco.
- 9- Datos de las características de la línea de alimentación:
 - U_i : Tensión alterna y frecuencia de alimentación de la soldadora / límites admitidos $\pm 10\%$);
 - I_{max} : Corriente máxima absorbida por la línea.
 - I_{eff} : Corriente efectiva de alimentación
 - 10- : Valor de los fusibles de accionamiento retardado a preparar para la protección de la línea
 - 11- Símbolos referidos a normas de seguridad cuyo significado se indica en el capítulo 1 "Seguridad general para la soldadura por arco".

Nota: El ejemplo de chapa incluido es una indicación del significado de los símbolos y de las cifras; los valores exactos de los datos técnicos de la soldadora en su posesión deben controlarse directamente en la chapa de la misma soldadora.

OTROS DATOS TÉCNICOS:

- SOLDADORA:

- vea tabla 1 (TAB.1)
- %USE AT 20°C (si está presente en el panel de cobertura de la soldadora).
USE AT 20°C, expresa para cada diámetro (\emptyset ELECTRODE) el número de electrodos que se pueden soldar en un intervalo de 10 minutos (ELECTRODES 10 MIN) a 20°C con pausa de 20 segundos para cada cambio de electrodo; este dato se indica también en valor porcentual (%USE) respecto al número máximo de electrodos que se pueden soldar.

- PINZA PORTAELECTRODO: vea tabla 2 (TAB. 2)

El peso de la soldadora se indica en la tabla 1 (TAB.1)

4. DESCRIPCIÓN DE LA SOLDADORA

La soldadora está constituida esencialmente por un módulo de potencia y un módulo de regulación/control, realizados sobre circuito estampado y optimizado para obtener la máxima fiabilidad y reducido mantenimiento.

Fig. B

- 1- Entrada línea de alimentación (1~), grupo rectificador y condensadores de nivelación.
- 2- Punte de enchufe a transistors (IGBT) y drivers: conmuta la tensión de línea rectificada en tensión alterna, a alta frecuencia y efectúa la regulación de la potencia, en función de la corriente/tensión de soldadura solicitada.
- 3- Transformador de alta frecuencia: la bobina primaria viene alimentada con la tensión convertida por el bloque 2; tiene la función de adaptar tensión y corriente a los valores necesarios para el procedimiento de soldadura al arco y, contemporáneamente, de aislar galvánicamente el circuito de soldadura, de la línea de alimentación.
- 4- El puente rectificador secundario con inductancia de nivelación y sensor de la corriente de soldadura conmuta la tensión/corriente alterna suministrada por la bobina secundaria, en corriente/tensión continua, a bajísima ondulación.
- 5- Electrónica de control y regulación: controla instantáneamente el valor de la corriente de soldadura y la confronta con el valor impuesto por el operador; modula los impulsos de mando de los drivers de los IGBT que efectúan la regulación. Determina la respuesta dinámica de la corriente durante la fusión del electrodo (cortocircuitos instantáneos) y supervisa los sistemas de seguridad.

En el modelo "DUAL VOLTAGE AUTOMATIC" existe un dispositivo que reconoce automáticamente la tensión de la red (115V c.a. - 230V c.a.) y prepara la máquina para un correcto funcionamiento.

ORGANOS DE CONEXIÓN, REGULACIÓN Y SEÑALIZACIÓN SOLDADURA

Panel anterior

Fig. C

- 1- Toma rápida positiva (+), para conectar cable de soldadura.
- 2- **LED AMARILLO**: normalmente no está iluminado; se ilumina para indicar una anomalía que bloquea la corriente de soldadura por los motivos siguientes:
 - **Protección térmica**: en el interior de la máquina se ha alcanzado una temperatura excesiva. La máquina permanece encendida sin suministrar corriente hasta lograr la temperatura normal. La reactivación es automática.
 - **Protección a causa de un voltaje de línea sobrante o demasiado bajo**: la máquina se bloquea: la tensión de alimentación está un +/- 15% fuera respecto al valor de chapa. **ATENCIÓN: Superar el límite de tensión superior, antes citado, dañará seriamente el dispositivo.**
 - **Protección ANTI STICK**: si el electrodo se pega al material a soldar, bloquea automáticamente la soldadora, permitiendo quitarlo manualmente sin dañar la pinza porta electrodo.
- 3- **LED VERDE**: Presencia de línea, maquina está lista para el funcionamiento.
- 4- Potenciómetro para la regulación de la corriente de soldadura con escala graduada en Amperios, permite la regulación también durante la soldadura. (En el modelo "DUAL VOLTAGE AUTOMATIC" el cable no tiene enchufe).
- 5- Toma rápida negativa (-), para conectar cable de soldadura.
- 6- **SOLDADORA CON SELECTOR DE TRES POSICIONES**:

Soldadura con electrodo MMA

La elección entre las dos posiciones en MMA se realiza en función del tipo de electrodo utilizado.

Un dispositivo especial, el Arc Control System, garantiza la mejor dinámica de soldadura, un arranque fácil (HOT START), una soldadura fluida para cada tipología de electrodo:



Electrodos con revestimientos de rutilo, inoxidables, etc.



Electrodos básicos, de aluminio, celulósicos (modelo CE), etc.



Soldadura TIG con cebado LIFT:

Dispositivo ANTISTICK específico TIG.
(HOT START y ARC FORCE no activos).

Panel Posterior

Fig. D

- 1- Cable de alimentación con clavija CEE 2P + (⊕).
- 2- Interruptor general O/OFF - I/ON luminoso.
(En el modelo "DUAL VOLTAGE AUTOMATIC" el cable no tiene clavija).

5. INSTALACIÓN



¡ATENCIÓN! EFECTUAR TODAS LAS OPERACIONES DE INSTALACIÓN Y CONEXIONES ELÉCTRICAS CON LA SOLDADORA RIGUROSAMENTE APAGADA Y DESCONECTADA DE LA RED DE ALIMENTACIÓN. LAS CONEXIONES ELÉCTRICAS DEBEN SER EFECTUADAS EXCLUSIVAMENTE POR PERSONAL EXPERTO O CUALIFICADO.

PREPARACIÓN

Desembalar la soldadora, efectuar el montaje de las partes que están separadas, contenidas en el embalaje.

Ensamblaje del cable de retorno-pinza, Fig. E

Ensamblaje del cable de soldadura-pinza portaelectrodo, Fig. F

MODALIDAD DE ELEVACIÓN DE LA SOLDADORA

Todas las soldadoras descritas en este manual deben levantarse utilizando el asa o la correa incluidas si está prevista para el modelo (montada tal y como se describe en FIG. L).

UBICACIÓN DE LA SOLDADORA

Localizar el lugar de instalación de la soldadora de manera que no haya obstáculos cerca de la apertura de entrada y de salida del aire de enfriamiento (circulación forzada a través de ventilador, si está presente); asegúrese al mismo tiempo que no se aspiran polvos conductivos, vapores corrosivos, humedad, etc...

Mantener al menos 250 mm de espacio libre alrededor de la soldadora.



¡ATENCIÓN! Coloque la soldadora encima de una superficie plana con una capacidad adecuada para el peso, para evitar que se vuelque o se desplace peligrosamente.

CONEXIÓN A LA RED

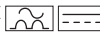
- Antes de efectuar cualquier conexión eléctrica, compruebe que los datos de la chapa de la soldadora correspondan a la tensión y frecuencia de red disponibles en el lugar de instalación.
- La soldadora debe conectarse exclusivamente a un sistema de alimentación con conductor de neutro conectado a tierra.
- Para garantizar la protección contra el contacto indirecto usar interruptores diferenciales de tipo:
 - Tipo A () para máquinas monofásicas;
 - Tipo B () para máquinas trifásicas.
- Para satisfacer los requisitos de la Norma EN 61000-3-11 (Flicker) se aconseja la conexión de la soldadora a los puntos de interfaz de la red de alimentación que presentan una impedancia menor que:
 - Z_{max} = 0.47 ohm (80A).
 - Z_{max} = 0.29 ohm (130A).
 - Z_{max} = 0.25 ohm (150A).
 - Z_{max} = 0.23 ohm (160A).
 - Z_{max} = 0.17 ohm (200A).
- La soldadora no cumple los requisitos de la norma IEC/EN 61000-3-12. Si ésta se conecta a una red de alimentación pública, es responsabilidad del instalador o del utilizador comprobar que puede conectarse la soldadora (si es necesario, consultar con el gestor de la red de distribución).
- Las soldadoras, si no se especifica diversamente (MPGE), son compatibles con los grupos electrógenos con una variación de la tensión de alimentación de hasta ± 15%. Para una correcta utilización el grupo electrógeno debe ponerse a régimen antes de poder conectar el inverter.

ENCHUFE Y TOMA

- El modelos 230 V está dotado en origen del cable de alimentación

con enchufe normalizado, (2P + T) 16A/250V .

Por lo tanto puede conectarse a una toma de red dotada de fusibles o interruptor automático; el terminal relativo debe conectarse al conductor de tierra (amarillo-verde) de la línea de alimentación. La tabla (TAB.1) indica los valores aconsejados en amperios de los fusibles retrasados en base a la corriente máxima nominal distribuida por la soldadora, y a la tensión nominal de alimentación.

- Para soldadoras sin enchufe (modelos 115/230V), conectar al cable de alimentación un enchufe normalizado, (2P + T) de capacidad adecuada y preparar una toma de red dotada de fusibles o interruptor automático; el relativo terminal de tierra debe conectarse al conducto de tierra (amarillo-verde) de la línea de alimentación. La tabla (TAB.1) indica los valores aconsejados en amperios de los fusibles retrasados en base a la corriente máxima nominal distribuida por la soldadora, y a la tensión nominal de alimentación.



¡ATENCIÓN! La falta de respeto de las reglas antes expuestas hace ineficaz el sistema de seguridad previsto por el fabricante (clase I) con los consiguientes graves riesgos para las personas (Ej. Descarga eléctrica) y para las cosas (Ej. incendio).

CONEXIONES DEL CIRCUITO DE SOLDADURA



¡ATENCIÓN! ANTES DE EFECTUAR LAS SIGUIENTES CONEXIONES ASEGURARSE DE QUE LA SOLDADORA ESTÁ APAGADA Y DESCONECTADA DE LA RED DE ALIMENTACIÓN.

La Tabla (TAB.1) indica los valores aconsejados para los cables de soldadora (en mm²) en base a la máxima corriente distribuida por la soldadora.

SOLDADURA MMA

La casi totalidad de los electrodos revestidos se conecta al polo positivo (+) del generador; excepcionalmente al polo negativo (-) para electrodos con revestimiento ácido.

OPERACIONES DE SOLDADURA EN CORRIENTE CONTINUA

Conexión del cable de soldadura-pinza-portaelectrodo

Lleva en el terminal un borne especial que sirve para ajustar la parte descubierta del electrodo.

Este cable se conecta al borne con el símbolo (+).

Conexión del cable de retorno de la corriente de soldadura

Se conecta a la pieza a soldar o al banco metálico en el que se apoya, lo más cerca posible de la junta en ejecución.

Este cable se conecta al borne con el símbolo (-).

Recomendaciones:

- Girar a fondo los conectores de los cables de soldadura en las tomas rápidas (si están presentes) para garantizar un contacto eléctrico perfecto; en caso contrario se producirán sobrecalentamientos de los mismos conectores lo que tendrá como resultado un rápido deterioro y pérdida de eficiencia.
- Utilizar cables de soldadura lo más cortos posibles.
- Evitar utilizar estructuras metálicas que no formen parte de la pieza en elaboración, en sustitución del cable de retorno de la corriente de soldadura; esto puede ser peligroso para la seguridad y provocar una soldadura no satisfactoria.

6. SOLDADURA: DESCRIPCIÓN DEL PROCEDIMIENTO

- Es imprescindible, en cada caso, seguir las indicaciones del fabricante, referidas a la confección de los electrodos utilizados, que indican la correcta polaridad del electrodo y la relativa corriente adecuada.
- La corriente de soldadura va regulada en función del diámetro del electrodo utilizado y del tipo de junta que se desea realizar. A título indicativo, las corrientes utilizables, para los distintos tipos de electrodo, son:

Ø Electrodo (mm)	Corriente de soldadura (A)	
	min.	max.
1.6	25	50
2	40	80
2.5	60	110
3.2	80	160
4	120	200

- Tener presente que, a igualdad de diámetro de electrodo, se utilizarán valores elevados de corriente para la soldadura en llano; mientras que

para soldadura en vertical o sobrepuesta, deberán utilizarse corrientes más bajas.

- Las características mecánicas de la junta soldada están determinadas, además de por la intensidad de la corriente elegida, por otros parámetros de soldadura como la longitud del arco, la velocidad y posición de la ejecución, el diámetro y la calidad de los electrodos (para una correcta conservación mantener los electrodos al resguardo de la humedad protegidas en sus paquetes o contenedores).

Procedimiento:

- Teniendo la máscara DELANTE DE LA CARA, rozar la punta del electrodo sobre la pieza a soldar, siguiendo un movimiento, como si debiese encender un cerillo; éste es el método más correcto para cebar el arco. ATENCIÓN: NO PUNTEAR el electrodo sobre la pieza, se corre el riesgo de dañar el revestimiento, haciendo dificultoso el cebado del arco.
- Una vez cebado el arco, intentar mantener una distancia con la pieza, equivalente al diámetro del electrodo utilizado, y mantener esta distancia la más constante posible, durante la ejecución de la soldadura; recordar que la inclinación del electrodo, en el sentido de avance, deberá ser de cerca de 20-30 grados (Fig. G).
- Al final del cordón de soldadura, llevar el extremo del electrodo ligeramente hacia atrás, respecto a la dirección de avance, por encima del cráter, para efectuar el relleno; después levantar rápidamente el electrodo del baño de fusión, para obtener el apagado del arco.

Aspectos del cordón de soldadura Fig. H

7. MANTENIMIENTO



¡ATENCIÓN! ANTES DE EFECTUAR LAS OPERACIONES DE MANTENIMIENTO, ASEGURARSE DE QUE LA SOLDADORA ESTÉ APAGADA Y DESCONECTADA DE LA RED DE ALIMENTACIÓN.

MANTENIMIENTO EXTRAORDINARIO

LAS OPERACIONES DE MANTENIMIENTO EXTRAORDINARIO TIENEN QUE SER EJECUTADAS EXCLUSIVAMENTE POR PERSONAL EXPERTO O CAPACITADO EN ÁMBITO ELÉCTRICO MECÁNICO Y CUMPLIENDO LAS NORMAS TÉCNICAS IEC/EN 60974-4.



¡ATENCIÓN! ANTES DE QUITAR LOS PANELES DE LA SOLDADORA Y ACCEDER A SU INTERIOR ASEGURARSE DE QUE LA SOLDADORA ESTÉ APAGADA Y DESCONECTADA DE LA RED DE ALIMENTACIÓN.

Los controles que se puedan realizar bajo tensión en el interior de la soldadora pueden causar una descarga eléctrica grave originada por el contacto directo con partes en tensión y/o lesiones debidas al contacto directo con órganos en movimiento.

- Periódicamente y en cualquier caso con una cierta frecuencia en función de la utilización y del nivel de polvo del ambiente, revisar el interior de la soldadora y quitar el polvo depositado en el transformador, reactividad y rectificador mediante un chorro de aire comprimido seco (máx. 10bar).
- Evitar dirigir el chorro de aire comprimido a las tarjetas electrónicas; si es necesario limpiarlas, usar un cepillo muy suave y disolventes apropiados.
- Aprovechar la ocasión para comprobar que las conexiones eléctricas estén bien ajustadas y que los cableados no presenten daños en el aislamiento.
- Al final de estas operaciones volver a montar los paneles de la soldadora ajustando a fondo los tornillos de fijación.
- Evitar absolutamente efectuar operaciones de soldadura con la soldadora abierta.
- Después de haber ejecutado el mantenimiento o la reparación, restablecer las conexiones y los cableados como eran originalmente, prestando atención a que los mismos no entren en contacto con partes en movimiento o componentes que puedan alcanzar temperaturas elevadas. Clasificar todos los conductores como lo estaban originalmente, prestando atención a mantener bien separadas las conexiones del primario de alta tensión con respecto a los conductores secundarios de baja tensión.
Utilizar todas las arandelas y los tornillos originales para volver a cerrar la carcasa de la máquina.

8. BUSQUEDA DE DAÑOS

EN EL CASO DE FUNCIONAMIENTO INSATISFACTORIO, Y ANTES DE

EFECTUAR COMPROBACIONES MAS SISTEMATICAS, O DIRIGIRSE A VUESTRO CENTRO DE ASISTENCIA, COMPROBAR QUE:

- La corriente de soldadura, regulada a través del potenciómetro, con referencia a la escala graduada en Amperios, sea adecuada al diámetro y al tipo de electrodo utilizado.
- Con el interruptor general en "ON", se enciende la lámpara correspondiente; en caso contrario, el defecto normalmente reside en la línea de alimentación (cables, toma y/o clavija, fusibles, etc.).
- No está iluminado el led amarillo que señala la intervención de la seguridad térmica de sobretensión, de tensión baja y la de cortocircuito.
- Ha sido observada la relación de intermitencia nominal; en caso de intervención de la protección termostática es preciso esperar el enfriamiento natural de la máquina; compruebe la funcionalidad del ventilador.
- Controlar la tensión de línea : si el valor es demasiado elevado o demasiado bajo la soldadora queda bloqueada.
- Compruebe que no hay cortocircuito a la salida de la máquina; en tal caso proceda a la eliminación de este inconveniente.
- Las conexiones del circuito de soldadura se efectúan correctamente, particularmente, que la pinza del cable de masa esté efectivamente conectada a la pieza, y sin interposición de materiales aislantes (Ej. Barnices).
- El gas de protección usado sea correcto (Argón 99.5%) y en la justa cantidad.

(DE)

BEDIENUNGSANLEITUNG



ACHTUNG! VOR GEBRAUCH DER SCHWEISSMASCHINE LESEN SIE BITTE SORGFÄLTIG DIE BETRIEBSANLEITUNG.

1. ALLGEMEINE SICHERHEITSVORSCHRIFTEN ZUM LICHTBOGENSCHWEISSEN

Der Bediener muß im sicheren Gebrauch der Schweißmaschine ausreichend unterwiesen sein. Er muß über die Risiken bei den Lichtbogenschweißverfahren, über die Schutzvorkehrungen und das Verhalten im Notfall informiert sein.
(Siehe auch die Norm., "EN 60974-9: Lichtbogenschweißeinrichtungen. Teil 9: Errichten und Betreiben").



- Vermeiden Sie den direkten Kontakt mit dem Schweißstromkreis; die von der Schweißmaschine bereitgestellte Leerlaufspannung ist unter bestimmten Umständen gefährlich.
- Das Anschließen der Schweißkabel, Prüfungen und Reparaturen dürfen nur ausgeführt werden, wenn die Schweißmaschine ausgeschaltet und vom Versorgungsnetz genommen ist.
- Bevor Verschleißteile des Brenners ausgetauscht werden, muß die Schweißmaschine ausgeschaltet und vom Versorgungsnetz genommen werden.
- Die Elektroinstallation ist im Einklang mit den einschlägigen Vorschriften und Unfallverhütungsbestimmungen vorzunehmen.
- Die Schweißmaschine darf ausschließlich an ein Versorgungsnetz mit geerdetem Nullleiter angeschlossen werden.
- Stellen Sie sicher, daß die Strombuchse korrekt mit der Schutzerde verbunden ist.
- Die Schweißmaschine darf nicht in feuchter oder nasser Umgebung oder bei Regen benutzt werden.
- Keine Kabel mit verschlissener Isolierung oder gelockerten Verbindungen benutzen.



- Schweißen Sie nicht auf Containern, Gefäßen oder Rohrleitungen, die entflammare Flüssigkeiten oder Gase enthalten oder enthalten haben.
- Arbeiten Sie nicht auf Werkstoffen, die mit chlorierten Lösungsmitteln gereinigt worden sind. Arbeiten Sie auch nicht in der Nähe dieser Lösungsmittel.
- Nicht an Behältern schweißen, die unter Druck stehen.
- Entfernen Sie alle entflammaren Stoffe (z. B. Holz, Papier, Stoffetzen o. ä.).
- Sorgen Sie für ausreichenden Luftaustausch oder geeignete Hilfsmittel, um die beim Schweißen in Lichtbogennähe

ferierenden Rauchgase abzuführen. Es ist systematisch zu untersuchen, welche Grenzwerte für die jeweilige Zusammensetzung, Konzentration und Einwirkungsdauer der Schweißabgase gelten.

- Die Gasflasche (falls benutzt) muß vor Wärmequellen einschließlich Sonneneinstrahlung geschützt werden.



- Sorgen Sie für eine funktionsgerechte elektrische Isolierung der Elektrode, des Werkstückes und nahegelegener (zugänglicher) geerdeter Metallteile.

Dazu reicht es im Normalfall aus, zweckentsprechende Handschuhe, Schuhwerk, Kopfbedeckung und Kleidung zu tragen, sowie Trittbretter und isolierende Teppiche zu benutzen.

- Die Augen sind stets mit geeigneten, den Normen UNI EN 169 oder UNI EN 379 entsprechenden und auf Masken montierten Filtern oder mit Helmen zu schützen, die der Norm UNI EN 175 genügen. Verwenden Sie feuerhemmende Schutzkleidung (nach der Norm UNI EN 11611) und Schweißhandschuhe (nach der Norm UNI EN 12477), um zu vermeiden, dass die Haut der vom Lichtbogen ausgehenden ultravioletten und infraroten Strahlung ausgesetzt wird. Auch andere, sich in der Nähe aufhaltende Personen sind mit nicht reflektierenden Schirmen und Vorhängen zu schützen.
- Geräuschemission: Wenn aufgrund besonders intensiver Schweißarbeiten ein persönlicher täglicher Expositionspegel (LEPD) von mindestens 85 dB(A) ermittelt wird, ist die Verwendung geschützter persönlicher Schutzmittel vorgeschrieben (Tab. 1).



- Beim Übergang des Schweißstroms entstehen elektromagnetische Felder (EMF) in der Nähe des Schweißstromkreises.

Die elektromagnetischen Felder können medizinische Hilfen beeinträchtigen (z. B. Herzschrittmacher, Atemhilfen oder Metallprothesen).

Für die Träger dieser Hilfen müssen angemessene Schutzmaßnahmen getroffen werden, beispielsweise indem man ihnen der Zugang zum Betriebsbereich der Schweißmaschine untersagt.

Diese Schweißmaschine genügt den technischen Produktstandards für den ausschließlichen Gebrauch im Gewerbebereich und für berufliche Zwecke. Die Einhaltung der Basisgrenzwerte, die für die Einwirkung elektromagnetischer Felder auf den Menschen im häuslichen Umfeld gelten, ist nicht sichergestellt.

Der Bediener muss die folgenden Vorkehrungen treffen, um die Einwirkung elektromechanischer Felder zu reduzieren:

- Die beiden Schweißkabel sind möglichst nahe beieinander zu fixieren.
- Der Kopf und der Rumpf sind so weit wie möglich vom Schweißstromkreis fernzuhalten.
- Die Schweißkabel dürfen unter keinen Umständen um den Körper gewickelt werden.
- Beim Schweißen darf sich der Körper nicht inmitten des Schweißstromkreises befinden. Halten Sie beide Kabel auf derselben Körperseite.
- Schließen Sie das Stromrückleitungskabel möglichst nahe der Schweißnaht an das Werkstück an.
- Nicht nahe neben der Schweißmaschine, auf der Schweißmaschine sitzend oder an die Schweißmaschine gelehnt schweißen (Mindestabstand: 50 cm).
- Keine ferromagnetischen Objekte in der Nähe des Schweißstromkreises lassen.
- Mindestabstand $d=20\text{cm}$ (Abb. 1).



- Gerät der Klasse A:

Diese Schweißmaschine genügt den Anforderungen des technischen Produktstandards für den ausschließlichen Gebrauch im Gewerbebereich und zu beruflichen Zwecken. Die elektromagnetische Verträglichkeit in Wohngebäuden einschließlich solcher Gebäude, die direkt über das öffentliche Niederspannungsnetz versorgt werden, ist nicht sichergestellt.



ZUSÄTZLICHE - SICHERHEITSVORKEHRUNGEN

- SCHWEISSARBEITEN:

- in Umgebungen mit erhöhter Stromschlaggefahr
- in beengten Räumen
- in Anwesenheit entflammbarer oder explosionsgefährlicher Stoffe

MUSS ein "verantwortlicher Fachmann" eine Abwägung der Umstände vornehmen. Diese Arbeiten dürfen nur in Anwesenheit weiterer Personen durchgeführt werden, die im Notfall eingreifen können.

Es MÜSSEN die technischen Schutzmittel verwendet werden, die in 7.10; A.8; A.10. der Norm „EN 60974-9: Lichtbogenschweißeinrichtungen. Teil 9: Errichten und Betreiben“ genannt sind.

- MUSS das Schweißen untersagt werden, wenn der Bediener über Bodenhöhe tätig wird, es sei denn, er benutzt eine Sicherheitsplattform.

- SPANNUNG ZWISCHEN ELEKTRODENKLEMMEN ODER BRENNERN: Wird mit mehreren Schweißmaschinen an einem einzigen Werkstück oder an mehreren, elektrisch miteinander verbundenen Werkstücken gearbeitet, können sich die Leerlaufspannungen zwischen zwei verschiedenen Elektrodenklemmen oder Brennern gefährlich aufsummieren bis hin zum Doppelten des zulässigen Grenzwertes.

Ein Fachkoordinator hat eine Instrumentenmessung vorzunehmen, um festzustellen, ob ein Risiko besteht und ob die angemessenen Schutzmaßnahmen nach Punkt 7.9 der Norm „EN 60974-9: Lichtbogenschweißeinrichtungen. Teil 9: Errichten und Betreiben“ angewendet werden können.



RESTRISIKEN

- UNSACHGEMÄSSER GEBRAUCH: der Gebrauch der Schweißmaschine für andere als die vorgesehenen Arbeiten ist gefährlich (z. B. Auftauen von Wasserleitungen).
- Es ist untersagt, den Griff als Mittel zum Aufhängen der Schweißmaschine zu benutzen.

2. EINFÜHRUNG UND ALLGEMEINE BESCHREIBUNG

Diese Schweißmaschine ist eine Stromquelle für das Lichtbogenschweißen: Gebaut wurde sie speziell für das Schweißverfahren MMA mit Gleichstrom (DC).

Die spezifischen Eigenheiten dieses Regelungssystems (INVERTER), wie die hohe Regelungsgeschwindigkeit und präzision, verleihen der Schweißmaschine exzellente Eigenschaften beim Schweißen sämtlicher Hüllelektroden (Rutil, Sauer, Basisch).

Die Regelung am Eingang der Versorgungsleitung (Hauptleitung) mit "Invertersystem" ermöglicht zudem drastische Platzersparnis sowohl beim Volumen der Transformatoren, als auch bei dem der Nivellierungsreaktanzen. Entstanden ist eine handliche und transportfreundliche Schweißmaschine mit äußerst geringem Volumen und Gewicht.

AUF ANFRAGE ERHÄLTliches ZUBEHÖR:

- Kit zum MMA-Schweißen.

3. TECHNISCHE DATEN

TYPENSCHILD

Die wichtigsten Angaben über die Bedienung und Leistungen der Schweißmaschine sind auf dem Typenschild zusammengefaßt:

Abb. A

- 1- Schutzart des Gehäuses.
- 2- Symbol der Versorgungsleistung:
1~: Wechselspannung einphasig;
- 3- Symbol S: Weist darauf hin, daß Schweißarbeiten in einer Umgebung mit erhöhter Stromschlaggefahr möglich sind (z. B. in der Nähe großer metallischer Massen).
- 4- Symbol für das vorgesehene Schweißverfahren.
- 5- Symbol für den inneren Aufbau der Schweißmaschine.
- 6- EUROPÄISCHE Referenznorm für die Sicherheit und den Bau von Lichtbogenschweißmaschinen.
- 7- Seriennummer für die Identifizierung der Schweißmaschine (wird unbedingt benötigt für die Anforderung des Kundendienstes, die Bestellung von Ersatzteilen und die Nachverfolgung der Produktherkunft).
- 8- Leistungen des Schweißstromkreises:
 - U_0 : Maximale Leerlaufspannung.
 - I_n/U_n : Entsprechender Strom und Spannung, normalisiert, die von der Schweißmaschine während des Schweißvorganges bereitgestellt werden können.

- **X** : Einschaltdauer: Gibt die Dauer an, für welche die Schweißmaschine den entsprechenden Strom bereitstellen kann (gleiche Spalte). Wird ausgedrückt in % basierend auf einem 10-minütigen Zyklus (Bsp: 60% = 6 Minuten Arbeit, 4 Minuten Pause usw.).
Werden die Gebrauchsdaten (Angaben des Typenschildes bezogen auf eine Raumtemperatur von 40°C) überschritten, schreitet die thermische Absicherung ein (die Schweißmaschine wird in den Stand-by-Modus versetzt, bis die Temperatur den Grenzwert wieder unterschritten hat).
- **A/V-A/V**: Gibt den Regelbereich des Schweißstroms (Minimum - Maximum) bei der entsprechenden Lichtbogenspannung an.
- 9- Kenndaten der Versorgungsleitung:
 - **U_s** : Wechselspannung und Frequenz für die Versorgung der Schweißmaschine (Zulässige Grenzen ±10%):
 - **I_{max}** : Maximale Stromaufnahme der Leitung.
 - **I_{eff}** : Tatsächliche Stromversorgung.
- 10-  : Für den Leitungsschutz erforderlicher Wert der trägen Sicherungen.
- 11- Symbole mit Bezug auf Sicherheitsnormen. Die Bedeutung ist im Kapitel 1 "Allgemeine Sicherheit für das Lichtbogenschweißen" erläutert.

Anmerkung: Das Typenschild in diesem Beispiel gibt nur die Bedeutung der Symbole und Ziffern wieder, die genauen Werte der technischen Daten für Ihre eigene Schweißmaschine ist unmittelbar dem dort sitzenden Typenschild zu entnehmen.

SONSTIGE TECHNISCHE DATEN:

- **SCHWEISSMASCHINE:**
 - siehe Tabelle 1 (TAB.1)
 - %USE AT 20°C (wenn auf dem Mantel der Schweißmaschine vorhanden).
USE AT 20°C, nennt für jeden Durchmesser (Ø ELECTRODE) die Anzahl der bei 20°C in einem Zeitraum von 10 Minuten schweißbaren Elektroden (ELECTRODES 10 MIN). Für jeden Elektrodenwechsel werden 20 Sekunden angesetzt; dieser Wert wird auch als prozentualer Anteil (%USE) der maximal schweißbaren Elektrodenzahl angegeben.
- **ELEKTRODENKLEMME:** siehe Tabelle 2 (TAB. 2)
- Das Gewicht der Schweißmaschine ist in Tabelle 1 (TAB.1) aufgeführt.**

4. BESCHREIBUNG DER SCHWEISSMASCHINE

Die Schweißmaschine besteht hauptsächlich aus einem Leistungsmodul und einem Steuerungs/Kontrollmodul, die sich auf einer Printplatte befinden und dorthingehen entwickelt wurden, daß die größtmögliche Zuverlässigkeit und geringe Instandhaltung gewährleistet werden können.

Abb. B

- 1- Eingang Versorgungsleitung (1~), Gleichrichteraggregat und Glättungskondensatoren.
- 2- Transistor-Driver Schaltbrücke (IGBT), wechselt die Spannung der gleichgerichteten Leitung in Wechselspannung bei hoher Frequenz um und steuert die Leistung im Verhältnis zu Strom/Spannung der gewünschten Schweißart.
- 3- Hochfrequenztransformator: Die Primärwicklung wird durch die Spannung, die Block 2 konvertiert hat, versorgt. Die Aufgabe ist, die Spannung und den Strom an die für das Bogenschweißen notwendigen Werte anzupassen und gleichzeitig den Schweißstromkreis von der Hauptleitung galvanisch zu trennen.
- 4- Sekundärgleichrichterbrücke mit Ausgleichinduktanz und Stromsensor: Wechselt Wechselspannung/strom, die von der Primärwicklung erzeugt werden, in Gleichstrom/Spannung bei äußerst niedriger Wellenbewegung.
- 5- Elektronikkarte und Steuerplatte Kontrolliert: sofort den Wert des Schweißstroms und vergleicht ihn mit Wert, der von dem Operator aufgestellt wird. Moduliert die Steuerimpulse der IGBT Driver. Bestimmt die dynamische Reaktion des Stroms während der Elektrodenerschmelze (kurzzeitige Kurzschlüsse) und überwacht die Sicherheitssysteme.

Das Modell "DUAL VOLTAGE AUTOMATIC" hat eine Einrichtung, die automatisch die Netzspannung erkennt (115V ac - 230V ac) und das Gerät auf den korrekten Betrieb vorbereitet.

ANSCHLUSSTEILE, STEUERUNG UND LEUCHTANZEIGE SCHWEISSMASCHINE

Vordere Abdeckung:

Abb. C

- 1- Schnellkupplung positiv (+) zum Anschluß des Schweißkabels.
- 2- **GELBER LED:** normalerweise abgeschaltet, wenn er geschaltet ist, zeigt er eine Anomalie an, die den Schweißstrom aus verschiedenen Gründen blockiert, die sein können:
 - **Thermischer Schutz:** Im Innern der Maschine ist eine zu hohe Temperatur erreicht worden.
Die Maschine bleibt abgeschaltet ohne Strom abzugeben bis zum Erreichen einer Normaltemperatur. Die Wiederversorgung ist automatisch.
 - **Schutz gegen Ueber- und Unterspannung der Linie:** blockiert die Maschine: die Versorgungsspannung weicht mehr als +/- 15% vom Wert auf dem Typenschild ab. **ACHTUNG! Wenn der genannte obere Spannungsgrenzwert überschritten wird, kann das Gerät ersten Schaden nehmen.**
 - **ANTI STICK - Schutz:** Er schaltet die Schweißmaschine selbsttätig ab, wenn die Elektrode am Werkstück verklebt. Dadurch läßt sie sich entfernen, ohne den Elektrodenhalter zu beschädigen.
- 3- **GRÜNER LED:** Netzanschlus, Gerät betriebsbereit.
- 4- Potentiometer zur Stromsteuerung mit Amperekala, erlaubt auch während des Schweißens die Steuerung. (Das Modell "DUAL VOLTAGE AUTOMATIC" verfügt über eine doppelte Ampere-Meßskala).
- 5- Schnellkupplung negativ (-) zum Anschluß des Schweißkabels.
- 6- **SCHWEISSMASCHINE MIT WÄHLER, DREI SCHALTPositionen:**

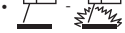

MMA-Electrodeschweißen

Die Wahl zwischen den beiden MMA-Positionen wird nach der verwendeten Elektrodenart getroffen. Eine besondere Einrichtung, das „Arc Control System“, bürgt bei allen Elektrodenarten für beste Schweißdynamik, leichte Starts (HOT START) und flüssiges Arbeiten:



Rutil-, Edelstahl Elektroden etc.



Basische Elektroden, Aluminium-, Zelloselektroden (Modell CE), etc.



WIG-Schweißen mit LIFT-Zündung:

Einrichtung ANTI STICK, speziell auf das WIG-Schweißen abgestimmt. (HOT START und ARC FORCE nicht aktiviert).

Hintere Abdeckung

Fig. D

- 1- Netzkabel mit Stecker CEE 2 P + (⊕) (beim Modell "DUAL VOLTAGE AUTOMATIC" hat das Kabel keinen Stecker).
- 2- Hauptschalter O/OFF - I/ON leuchtet auf.

5. INSTALLATION



ACHTUNG! VOR BEGINN ALLER ARBEITEN ZUR INSTALLATION UND ZUM ANSCHLUSS AN DIE STROMVERSORGUNG MUSS DIE SCHWEISSMASCHINE UNBEDINGT AUSGESCHALTET UND VOM STROMNETZ GETRENNT WERDEN. DIE STROMANSCHLÜSSE DÜRFEN AUSSCHLIESSLICH VON FACHKUNDIGEM PERSONAL DURCHFÜHRT WERDEN.

EINRICHTUNG

Die Schweißmaschine von der Verpackung befreien, die lose gelieferten Teile sind zu montieren.

Zusammensetzen Stromrückleitungskabel und Klemme
Abb. E

Zusammensetzen Schweißkabel und Elektrodenklemme
Abb. F

ANHEBEN DER SCHWEISSMASCHINE

Alle in diesem Handbuch beschriebenen Schweißmaschinen müssen an dem Griff oder dem Riemen angehoben werden, der je nach Modell im Lieferumfang enthalten ist (zur Montage siehe **ABB. L**).

AUFSTELLUNG DER SCHWEISSMASCHINE

Suchen Sie den Installationsort der Schweißmaschine so aus, daß der Ein- und Austritt der Kühlluft nicht behindert wird (Zwangsumwälzung mit Ventilator, falls vorhanden); stellen Sie gleichzeitig sicher, daß keine leitenden Stäube, korrosiven Dämpfe, Feuchtigkeit u. a. angesaugt werden.

Um die Schweißmaschine herum müssen mindestens 250 mm Platz frei bleiben.



ACHTUNG! Die Schweißmaschine ist auf einer flachen, ausreichend tragfähigen Oberfläche aufzustellen, um das Umkippen und Verschieben der Maschine zu verhindern.

NETZANSCHLUSS

- Bevor die elektrischen Anschlüsse hergestellt werden, ist zu prüfen, ob die Daten auf dem Typenschild der Schweißmaschine mit der Netzspannung und Frequenz am Installationsort übereinstimmen.

- Die Schweißmaschine darf ausschließlich mit einem Speisesystem verbunden werden, das einen geerdeten Nulleiter hat.

- Zum Schutz vor indirektem Kontakt müssen folgende Differenzialschalertypen benutzt werden:

- Typ A () für einphasige Maschinen;

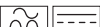
- Typ B () für dreiphasige Maschinen.

- Um den Anforderungen der Norm EN 61000-3-11 (Flicker) gerecht zu werden, empfiehlt es sich, die Schweißmaschinen an den Schnittstellen des Versorgungsnetzes anzuschließen, die eine Impedanz aufweisen von unter:

Z_{max} = 0,47 ohm (80A).

Z_{max} = 0,29 ohm (130A).

Z_{max} = 0,25 ohm (150A).

Z_{max} = 0,23 ohm (160A).

Z_{max} = 0,17 ohm (200A).

- Die Schweißmaschine genügt nicht den Anforderungen der Norm IEC/EN 61000-3-12.

Wenn sie an ein öffentliches Versorgungsnetz angeschlossen wird, hat der Installierende oder der Betreiber pflichtgemäß unter seiner Verantwortung zu prüfen, ob die Schweißmaschine angeschlossen werden darf (falls erforderlich, ziehen Sie den Betreiber des Verteilernetzes zurate).

- Die Schweißmaschinen sind, soweit nicht anderes angegeben (MPGE) mit Stromaggregaten kompatibel, deren Versorgungsspannung um bis zu ± 15% schwankt.

Für einen korrekten Gebrauch muss das Stromaggregat normal in Betrieb genommen werden, bevor der Inverter angeschlossen werden kann.

STECKER UND BUCHSE

- Das Modell 230V ist in der Anfangsausstattung mit Versorgungskabel mit Normstecker ausgestattet (2P + T) 16A/250V .

Sie kann also mit einer Netzdose mit Sicherungen oder Leistungsschalter verbunden werden. Der zugehörige Erdungsanschluß muß mit dem Schutzleiter (gelb-grün) der Versorgungsleitung verbunden werden. In Tabelle (TAB.1) sind die empfohlenen Amperewerte der trägen Leitungssicherungen aufgeführt, die auszuwählen sind nach dem von der Schweißmaschine abgegebenen max. Nennstrom und der Versorgungsspannung.

- Für Schweißmaschinen ohne Stromstecker (Modelle 115/230V),

Verbinden Sie mit dem Versorgungskabel einen Normstecker (2P + T) mit ausreichender Stromfestigkeit und richten Sie eine Netzdose ein mit Schmelzsicherungen oder Leistungsschalter. Der zugehörige Erdungsanschluß muß mit dem Schutzleiter (gelb-grün) verbunden der Versorgungsleitung verbunden werden. In Tabelle (TAB.1) sind die empfohlenen Amperewerte der trägen Leitungssicherungen aufgeführt, die auszuwählen sind nach dem von der Schweißmaschine abgegebenen max. Nennstrom und der Versorgungsspannung.



ACHTUNG! Bei Mißachtung der obigen Regeln wird das herstellereitig vorgesehene Sicherheitssystem (Klasse I) ausgehebelt. Schwere Gefahren für die beteiligten Personen (z. B. Stromschlag) und Sachwerte (z. B. Brand) sind die Folge.

ANSCHLÜSSE DES SCHWEISSSTROMKREISES



ACHTUNG! BEVOR DIE FOLGENDEN ANSCHLÜSSE VORGENOMMEN WERDEN, IST SICHERZUSTELLEN, DASS DIE SCHWEISSMASCHINE AUSGESCHALTET UND VOM VERSORGUNGSNETZ GENOMMEN IST.

In Tabelle (TAB. 1) sind für den jeweiligen maximal abgegebenen Schweißstrom der Schweißmaschine die empfohlenen Werte für den Querschnitt des Schweißkabels aufgeführt (in mm²).

MMA-SCHWEISSEN

Fast alle umhüllten Elektroden müssen mit dem Pluspol (+) des Generators verbunden werden, nur sauerumhüllte Elektroden mit dem Minuspol (-).

SCHWEISSEN MIT GLEICHSTROM

Anschluß Schweißkabel mit Elektrodenhalter

Das Schweißkabel hat am Ende eine spezielle Klemme zum Festhalten des nicht umhüllten Elektrodenteils.

Dieses Kabel wird an die Klemme mit dem Symbol (+) angeschlossen.

Anschluß Schweißstrom-Rückleitungskabel

Es wird mit dem Werkstück oder der Metallbank verbunden, auf dem es aufliegt, und zwar so nah wie möglich an der Schweißnaht.

Dieses Kabel ist an die Klemme mit dem Symbol (-) anzuschließen.

Empfehlungen:

- Drehen Sie die Stecker der Schweißkabel so tief es geht in die Schnellanschlüsse (falls vorhanden), damit ein einwandfreier elektrischer Kontakt sichergestellt ist; andernfalls überhitzen sich die Stecker, verschleißten vorzeitig und büßen an Wirkung ein.

- Verwenden Sie möglichst kurze Schweißkabel.

- Vermeiden Sie es, anstelle des Schweißstrom-Rückleitungskabels metallische Strukturen zu verwenden, die nicht zum Werkstück gehören; dadurch wird die Sicherheit beeinträchtigt und möglicherweise nicht zufriedenstellende Schweißergebnisse hervorgebracht.

6. SCHWEISSEN: VERFAHRENSBESCHREIBUNG

- Befolgen Sie auf jeden Fall die Angaben des Herstellers über die Art der Elektrode, die richtige Polarität sowie den optimalen Stromwert.

- Der Schweißstrom wird in Abhängigkeit zum Elektrodendurchmesser und zum verwendeten Arbeitsstück bestimmt. In der Folge die Stromwerte im Vergleich zum Durchmesser :

Ø Elektrodendurchmesser (mm)	Schweißstrom (A)	
	min.	max.
1.6	25	50
2	40	80
2.5	60	110
3.2	80	160
4	120	200

- Beachten Sie, daß bei gleichbleibendem Elektrodendurchmesser höhere Stromwerte für Schweißarbeiten in der Ebene und niedere Werte für Schweißen in der Vertikale oder über dem Kopf verwendet werden müssen.

- Die mechanischen Eigenschaften der Schweißnaht werden nicht nur von der gewählten Stromstärke bestimmt, sondern auch von den anderen Schweißparametern wie der Lichtbogenlänge, der Ausführungsgeschwindigkeit und , dem Durchmesser und der Güte der Elektroden (Elektroden werden am besten in den entsprechenden Packungen oder Behältern aufbewahrt, wo sie vor Feuchtigkeit geschützt sind).

Arbeitsvorgang

- Halten Sie sich die Maske VOR DAS GESICHT und reiben Sie die Elektrodenspitze auf dem Werkstück so, als ob Sie ein Zündholz anzünden. Das ist die korrekte Art, den Bogen zu zünden.

ACHTUNG: STECHEN SIE NICHT mit der Elektrode am Werkstück herum, da sonst der Mantel der Elektrode beschädigt werden könnte und damit das Entzünden des Bogens erschwert wird.

- Sobald sich der Bogen entzündet hat, halten Sie die Elektrode in dem Abstand, der dem Elektrodendurchmesser entspricht, vom Werkstück entfernt. Halten Sie nun diesen Abstand so konstant wie möglich während des Schweißens ein. Beachten Sie, daß der Stellwinkel der Elektrode in Arbeitsrichtung ungefähr 20-30 Grad betragen soll (Abb.G).

- Am Ende der Schweißnaht führen Sie die Elektrode leicht gegen

die Arbeitsrichtung zurück, um den Krater zu füllen. Dann heben Sie ruckartig die Elektrode aus dem Schweißbad, um so den Bogen auszulöschen.

ANSICHTEN DER SCHWEISSNAHT

Abb. H

7. WARTUNG



ACHTUNG! VOR BEGINN DER WARTUNGSARBEITEN IST SICHERSTELLEN, DASS DIE SCHWEISSMASCHINE AUSGESCHALTET UND VOM VERSORGNUNGSNETZ GETRENNT IST.

AUSSERORDENTLICHE WARTUNG

UNTER DIE AUSSERORDENTLICHE WARTUNG FALLENDE TÄTIGKEITEN DÜRFEN AUSSCHLIESSLICH VON FACHLEUTEN IM BEREICH DER ELEKTROMECHANIK UND NACH DER TECHNISCHEM NORM IEC/EN 60974-4 AUSGEFÜHRT WERDEN.



VORSICHT! BEVOR DIE TAFELN DER SCHWEISSMASCHINE ENTFERNT WERDEN, UM AUF IHR INNERES ZUZUGREIFEN, IST SICHERSTELLEN, DASS SIE ABGESCHALTET UND VOM VERSORGNUNGSNETZ GETRENNT IST.

Werden Kontrollen durchgeführt, während das Innere der Schweißmaschine unter Spannung steht, besteht die Gefahr eines schweren Stromschlages bei direktem Kontakt mit spannungsführenden Teilen oder von Verletzungen beim direkten Kontakt mit Bewegungselementen.

- Regelmäßig und in der Häufigkeit auf die Verwendungsweise und die Staubentwicklung am Arbeitsort abgestimmt, muß das Innere der Schweißmaschine inspiert werden. Der Staub, der sich auf Transformator, Reaktanz und Gleichrichter abgelagert hat, ist mit trockener Druckluft abzublasen (max 10bar).
- Vermeiden Sie es, den Druckluftstrahl auf die elektronischen Karten zu richten. Sie sind mit einer besonders weichen Bürste oder geeigneten Lösungsmitteln bei Bedarf zu reinigen.
- Wenn Gelegenheit besteht, prüfen Sie, ob die elektrischen Anschlüsse festsitzen und ob die Kabelisolierungen unversehrt sind.
- Nach Beendigung dieser Arbeiten werden die Tafeln der Schweißmaschine wieder angebracht und die Feststellschrauben wieder vollständig angezogen.
- Vermeiden Sie unter allen Umständen, bei geöffneter Schweißmaschine zu arbeiten.
- Nach Abschluss der Wartung oder Reparatur sind die Anschlüsse und Verkabelungen wieder in den ursprünglichen Zustand zu versetzen. Achten Sie darauf, dass diese nicht mit beweglichen Teilen oder solchen Teilen in Berührung kommen, die hohe Temperaturen erreichen können. Alle Leiter wieder wie zuvor bündeln, wobei darauf zu achten ist, dass die Hochspannungsanschlüsse des Primärtrafos von den Niederspannungsanschlüssen der Sekundärtrafos getrennt gehalten werden.
- Verwenden Sie alle originalen Unterlegscheiben und Schrauben, um das Gehäuse wieder zu schließen.

8. FEHLERSUCHE

FALLS DAS GERÄT UNBEFRIEDIGEND ARBEITET, SOLLTEN SIE, BEVOR SIE EINE SYSTEMATISCHE PRÜFUNG VORNEHMEN ODER SICH AN EIN SERVICEZENTRUM WENDEN FOLGENDES BEACHTEN:

- Der Schweißstrom, der mittels Potentiometer reguliert wird, muß an den Durchmesser und den Typ der Elektrode angepaßt werden.
- Wenn der Hauptschalter auf ON steht, die Korrekte Lampe angeschaltet ist, wenn dem nicht so ist, liegt der Fehler normaler Weise an der Versorgungsleitung (Kabel, Stecker u/o Steckdose, Sicherungen etc.).
- Der gelbe Led, der den Eingriff der thermischen Sicherheit der Ober- und Unterspannung oder von einem Kurzschluss anzeigt, nicht eingeschaltet ist.
- Sich versichern, dass das Verhältnis der nominalen Intermitenz beachtet worden ist; im Fall des Eingriffs des thermischen Schutzes auf die natürliche Abkühlung der Maschine warten und die Funktion des Ventilators kontrollieren.
- Kontrollieren Sie die Leitungsspannung: Wenn der Wert zu hoch oder zu niedrig ist, bleibt die Schweißmaschine ausgeschaltet.
- Kontrollieren, dass kein Kurzschluss am Ausgang der Maschine ist, in diesem Fall muss man die Störung beseitigen.
- Die Anschlüsse an den Schweißstromkreis müssen korrekt durchgeführt worden sein. Vorallem die Massekabelklemme sollte

fest am Werkstück befestigt sein und keine Isoliermaterialien (z.B. Lack) dazwischen liegen.

- Das Schutzgas soll korrekt (Argon 99%) und in der richtigen Menge verwendet werden.

(RU)

РУКОВОДСТВО ПОЛЬЗОВАТЕЛЯ



ВНИМАНИЕ! ПЕРЕД ТЕМ, КАК ИСПОЛЬЗОВАТЬ МАШИНУ, ВНИМАТЕЛЬНО ПРОЧИТАТЬ РУКОВОДСТВО ПОЛЬЗОВАТЕЛЯ.

1. ОБЩАЯ ТЕХНИКА БЕЗОПАСНОСТИ ПРИ ДУГОВОЙ СВАРКЕ

Рабочий должен быть хорошо знаком с безопасным использованием сварочного аппарата и ознакомлен с рисками, связанными с процессом дуговой сварки, с соответствующими нормами защиты и аварийными ситуациями. (См. также стандарт "EN 60974-9: Оборудование для дуговой сварки. Часть 9: Установка и использование").



- Избегать непосредственного контакта с электрическим контуром сварки, так как в отсутствии нагрузки напряжение, подаваемое генератором, возрастает и может быть опасно.
- Отсоединять вилку машины от электрической сети перед проведением любых работ по соединению кабелей сварки, мероприятий по проверке и ремонту.
- Выключать сварочный аппарат и отсоединять питание перед тем, как заменить изношенные детали сварочной горелки.
- Выполнить электрическую установку в соответствии с действующим законодательством и правилами техники безопасности.
- Соединять сварочную машину только с сетью питания с нейтральным проводником, соединенным с заземлением.
- Убедиться, что розетка сети правильно соединена с заземлением защиты.
- Не пользоваться аппаратом в сырых и мокрых помещениях, и не производите сварку под дождем.
- Не пользоваться кабелем с поврежденной изоляцией или с плохим контактом в соединениях.



- Не проводить сварочных работ на контейнерах, емкостях или трубах, которые содержали жидкие или газообразные горючие вещества.
- Не проводить сварочных работ на материалах, чистка которых проводилась хлоросодержащими растворителями или близости от указанных веществ.
- Не проводить сварку на резервуарах под давлением.
- Убирать с рабочего места все горючие материалы (например, дерево, бумагу, тряпки и т.д.).
- Обеспечить достаточную вентиляцию рабочего места или пользоваться специальными вытяжками для удаления дыма, образующегося в процессе сварки рядом с дугой. Необходимо систематически проверять воздействие дымов сварки, в зависимости от их состава, концентрации и продолжительности воздействия.
- Избегать нагревания баллона различными источниками тепла, в том числе и прямыми солнечными лучами (если используется).



- Применять соответствующую электроизоляцию электрода, свариваемой детали и металлических частей с заземлением, расположенных поблизости (доступных). Этого можно достичь, надев перчатки, обувь, каску и спецодежду, предусмотренные для таких целей, и посредством использования изолирующих платформ или ковров.
- Всегда защищайте глаза, используя соответствующие фильтры, соответствующие требованиям стандартов UNI EN 169 или UNI EN 379, установленные на масках или касках, соответствующих требованиям стандарта UNI EN 175. Используйте специальную защитную огнестойкую одежду (соответствующую требованиям стандарта UNI EN 11611)

и сварочные перчатки (соответствующие требованиям стандарта UNI EN 12477), следя за тем, чтобы эпидермис не подвергался бы воздействию ультрафиолетовых и инфракрасных лучей, излучаемых дугой; необходимо также защитить людей, находящихся вблизи сварочной дуги, используя неотражающие экраны или тенты.

- Уровень шума: Если вследствие выполнения особенно интенсивной сварки ежедневный уровень воздействия на работников (LEPD) равен или превышает 85 дБ(А), необходимо использовать индивидуальные средства защиты (таб. 1).



- Прохождение сварочного тока приводит к возникновению электромагнитных полей (EMF), находящихся рядом с контуром сварки.

Электромагнитные поля могут отрицательно влиять на некоторые медицинские аппараты (например, водитель сердечного ритма, респираторы, металлические протезы и т. д.). Необходимо принять соответствующие защитные меры в отношении людей, имеющих указанные аппараты. Например, следует запретить доступ в зону работы сварочного аппарата. Этот сварочный аппарат удовлетворяет техническим стандартам изделия для использования исключительно в промышленной среде в профессиональных целях. Не гарантируется соответствие основным пределам, касающимся воздействия на человека электромагнитных полей в бытовых условиях.

Оператор должен использовать следующие процедуры так, чтобы сократить воздействие электромагнитных полей:

- Прикрепить вместе как можно ближе два кабеля сварки.
- Держать голову и туловище как можно дальше от сварочного контура.
- Никогда не наматывать сварочные кабели вокруг тела.
- Не вести сварку, если ваше тело находится внутри сварочного контура. Держать оба кабеля с одной и той же стороны тела.
- Соединить обратный кабель сварочного тока со свариваемой деталью как можно ближе к выполняемому соединению.
- Не вести сварку рядом со сварочным аппаратом, сидя на нем или опираясь на сварочный аппарат (минимальное расстояние: 50 см).
- Не оставлять ферромагнитные предметы рядом со сварочным контуром.
- Минимальное расстояние $d=20\text{см}$ (Рис. 1).



- Оборудование класса А:

Этот сварочный аппарат удовлетворяет техническому стандарту изделия для использования исключительно в промышленной среде в профессиональных целях. Не гарантируется соответствие требованиям электромагнитной совместимости в бытовых помещениях и в помещениях, прямо соединенных с электросетью низкого напряжения, подающей питание в бытовые помещения.



ДОПОЛНИТЕЛЬНЫЕ ПРЕДОСТОРОЖНОСТИ

- ОПЕРАЦИИ СВАРКИ:

- в помещении с высоким риском электрического разряда
- в пограничных зонах
- при наличии возгораемых и взрывчатых материалов **НЕОБХОДИМО**, чтобы "ответственный эксперт" предварительно оценил риск и работы должны проводиться в присутствии других лиц, умеющих действовать в ситуации тревоги. **НЕОБХОДИМО** использовать технические средства защиты, описанные в разделах 7.10; А.8; А.10. стандарта "EN 60974-9: Оборудование для дуговой сварки. Часть 9: Установка и использование".
- **НЕОБХОДИМО** запретить сварку, когда рабочий приподнят над полом, за исключением случаев, когда используются платформы безопасности.
- **НАПРЯЖЕНИЕ МЕЖДУ ДЕРЖАТЕЛЯМИ ЭЛЕКТРОДОВ ИЛИ ГОРЕЛКАМИ:** работа с несколькими сварочными аппаратами на одной детали или на соединенных электрически деталях

возможна генерация опасной суммы "холостого" напряжения между двумя различными держателями электродов или горелками, до значения, могущего в два раза превысить допустимый предел.

Квалифицированному специалисту необходимо поручить приборное измерение для выявления рисков и выбора подходящих средств защиты согласно разделу 7.9. стандарта "EN 60974-9: Оборудование для дуговой сварки. Часть 9: Установка и использование".



І СТАТОЧНИЙ РИСК

- ПРИМЕНЕНИЕ НЕ ПО НАЗНАЧЕНИЮ: опасно применять сварочный аппарат для любых работ, отличающихся от предусмотренных (напр. Размораживание труб водопроводной сети).
- Запрещено подвешивать сварочный аппарат за ручку.

2. ВВЕДЕНИЕ И ОБЩЕЕ ОПИСАНИЕ

Этот сварочный аппарат является источником тока для дуговой сварки, выполнен специально для сварки MMA при постоянном токе (DC). Специфические характеристики этой системы регулирования (ИНВЕРТЕР), такие, как высокая скорость и точность регулирования, обеспечивают сварочному аппарату прекрасные качества сварки со всеми электродами с покрытием (рутиловые, кислотные, щелочные). Регулирование системой "инвертер" на входе в линию питания (первичную) приводит к резкому сокращению объема, как трансформатора, так и выпрямляющего сопротивления, позволяя создать сварочный аппарат очень небольшого веса и объема, подчеркивая качества подвижности и легкости в работе.

ПРИНАДЛЕЖНОСТИ, ПОСТАВЛЯЕМЫЕ ПО ЗАКАЗУ:

- Набор для сварки MMA.

3. ТЕХНИЧЕСКИЕ ДАННЫЕ

Табличка данных

Технические данные, характеризующие работу и пользование аппаратом, приведены на специальной табличке, их разъяснение дается ниже:

Рис. А

- 1- Степень защиты корпуса.
- 2- Символ питающей сети: Однофазное переменное напряжение;
- 3- Символ 5 : указывает, что можно выполнять сварку в помещении с повышенным риском электрического шока (например, рядом с металлическими массами).
- 4- Символ предусмотренного типа сварки.
- 5- Внутренняя структурная схема сварочного аппарата.
- 6- Соответствует Европейским нормам безопасности и требованиям к конструкции дуговых сварочных аппаратов.
- 7- Серийный номер. Идентификация машины (необходим при обращении за технической помощью, запасными частями, проверке оригинальности изделия).
- 8- Параметры сварочного контура:
 - U_0 : максимальное напряжение без нагрузки.
 - I_1/U_2 : ток и напряжение, соответствующие нормализованным производимые аппаратом во время сварки.
 - X : коэффициент прерывистости работы. Показывает время, в течении которого аппарат может обеспечить указанный в этой же колонке ток. Коэффициент указывается в % к основному 10 - минутному циклу. (например, 60 % равняется 6 минутам работы с последующим 4-х минутным перерывом, и т. Д.). В случае превышения рабочих параметров (указанных для температуры окружающей среды 40°C) срабатывают устройства термической защиты (сварочный аппарат остается в режиме ожидания, пока температура не вернется в допустимый диапазон).
 - $A/V-A/V$: указывает диапазон регулировки тока сварки (минимальный/ максимальный) при соответствующем напряжении дуги.
- 9- Параметры электрической сети питания:
 - U_1 : переменное напряжение и частота питающей сети аппарата (максимальный допуск $\pm 10\%$).
 - $I_{1\text{макс}}$: максимальный ток, потребляемый от сети.
 - $I_{1\text{эф}}$: эффективный ток, потребляемый от сети.
- 10- : Величина плавких предохранителей замедленного действия, предусматриваемых для защиты линии.
- 11- Символы, соответствующие правилам безопасности, чье

значение приведено в главе 1 "Общая техника безопасности для дуговой сварки".

Примечание: Пример идентификационной таблички является указательным для объяснения значения символов и цифр: точные значения технических данных вашего аппарата приведены на его табличке.

ПРОЧИЕ ТЕХНИЧЕСКИЕ ДАННЫЕ:

- СВАРОЧНЫЙ АППАРАТ:

- смотри таблицу 1 (ТАБ.1)

- %USE AT 20°C (если имеется на оболочке сварочного аппарата).

USE AT 20°C, выражает для каждого диаметра (Ø ELECTRODE) количество сварных электродов в диапазоне 10 минут (ELECTRODES 10 MIN) при 20°C с паузой в 20 секунд для каждой замены электрода; этот параметр указан также в процентном выражении (%USE), относительно максимального числа свариваемых электродов.

- **ЗАЖИМ С ЭЛЕКТРОДОМ: смотри таблицу 2 (ТАБ.2)**

Вес сварочного аппарата указан в таблице 1 (ТАБ.1)

4. ОПИСАНИЕ СВАРОЧНОГО АППАРАТА

Машина в основном состоит из силовых блоков, выполненных в виде печатных плат и оптимизированных для обеспечения максимальной надежности и уменьшенной потребности в техобслуживании.

Рис. В

- 1- (1~)-фазный линейный вход питания, выпрямляющий узел и сглаживающие конденсаторы.
- 2- Транзисторный управляющий ключевой мост (IGBT) и приводы: преобразует выпрямленное постоянное напряжение линии в переменное напряжение высокой частоты, а также регулирует мощность, в зависимости от необходимого тока/напряжения сварки.
- 3- Высокочастотный трансформатор: на первичную обмотку подается преобразованное напряжение из блока 2; его функцией является адаптировать напряжение и ток до величин, необходимых для проведения дуговой сварки и, одновременно гальванически изолировать цепь сварки от сети питания.
- 4- Вторичный выпрямительный мост с индукцией выравнивания: преобразует переменный ток/напряжение, поступающее от вторичной обмотки, в постоянный ток/напряжение с очень низкими колебаниями.
- 5- Электронный регулятор: мгновенно регулирует значения транзисторного моста тока сварки и сравнивает их со значениями, заданными оператором; модулирует импульсы управления приводов IGBT, выполняющие регулирование.

Καθ'ορίζεται η δυναμική αλάντληση του ρεύματος κατά την τήξη του ηλεκτροδίου (άμεσο βραχυκυκλώματα) και ελεγχόμενη τα ουστήριστα ασφαλείας.

У модели «DUAL VOLTAGE AUTOMATIC» существует устройство, автоматически распознающее напряжение сети (115 В перем. тока 230 В перем. тока) и подготавливающее машину к правильной работе.

ОРГАНЫ ПОДСОЕДИНЕНИЯ, РЕГУЛИРОВАНИЯ И ОБОЗНАЧЕНИЯ

Передняя панель

Рис. С

- 1- Гнездо положительного полюса (+) для подсоединения сварочного кабеля.
- 2- Желтая индикаторная лампа, не горит в нормальном состоянии. Если она загорелась, то это значит, что дальнейшая работа не возможна по одной из следующих причин:
 - **Срабатывание термозащиты:** слишком высокая температура внутри корпуса прибора. Аппарат включен, но сварочный ток не будет протекать до тех пор, пока температура не понизится до нормального значения. При ее понижении включение произойдет автоматически.
 - **Защита от слишком низкого или слишком высокого напряжения сети:** то блокируется работа аппарата: напряжение питания не в диапазоне +/- 15%, относительно указанной на табличке величины. **ВНИМАНИЕ: При превышении верхнего уровня напряжения, указанного выше, оборудование будет серьезно повреждено.**
 - **Защита от ПРИКЛЕИВАНИЯ:** в том случае, если электрод приклеивается к свариваемому материалу, сварочный аппарат блокируется автоматически, позволяя удаление электрода вручную, но испортив зажим электрода.
- 3- Зеленая индикаторная лампа индикатор присоединения к

электрической сети и готовности к работе.

4- Потенциометр для регулирования сварочного тока со шкалой, проградуированной в амперах, позволяющий изменять величину тока во время сварки. (У модели «DUAL VOLTAGE AUTOMATIC» имеется двойная шкала, проградуированная в амперах).

5- Гнездо отрицательного полюса (-) для подсоединения сварочного кабеля.

6- СВАРОЧНЫЙ АППАРАТ С ТРЕХПОЗИЦИОННЫМ ПЕРЕКЛЮЧАТЕЛЕМ:

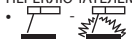

Сварка с использованием электрода ММА

Выбор позиции в режиме ММА зависит от типа используемого электрода.

Специальное устройство «Arc Control System» (Система контроля за дугой) улучшает динамику сварки, упрощает начало сварки (HOT START), обеспечивает равномерную сварку при использовании любых типов электродов:



Рутильные электроды, электроды из нержавеющей стали и др.



Щелочные, алюминиевые, целлюлозные (мод. CE) электроды и др.



Сварка TIG с возбуждением дуги LIFT:

Устройство «ANTI STICK», предназначенное для сварки TIG. («HOT START» и «ARC FORCE» выключены).

Задняя панель

Рис. D

- 1- Кабель питания с европейской двухштыревой вилкой и контактом заземления (⊕).
- 2- Главный выключатель O/ выключен, I/ включен (светящийся).

5. УСТАНОВКА



ВНИМАНИЕ! ВЫПОЛНИТЬ ВСЕ ОПЕРАЦИИ ПО УСТАНОВКЕ И ЭЛЕКТРИЧЕСКОЕ СОЕДИНЕНИЕ СО СВАРОЧНЫМ АППАРАТОМ, ОТКЛЮЧЕННЫМ И ОТСОЕДИНЕННЫМ ОТ СЕТИ ПИТАНИЯ.

ЭЛЕКТРИЧЕСКИЕ СОЕДИНЕНИЯ ДОЛЖНЫ ВЫПОЛНЯТЬСЯ ТОЛЬКО ОПЫТНЫМ И КВАЛИФИЦИРОВАННЫМ ПЕРСОНАЛОМ.

БОРКА

Снять со сварочного аппарата упаковку, выполнить сборку отсоединенных частей, имеющихся в упаковке.

Сборка кабеля возврата - зажима

Рис. E

Сборка кабеля/сварки - зажима держателя электрода

Рис. F

ПОРЯДОК ПОДЪЕМА СВАРОЧНОГО АППАРАТА

Все описанные в настоящем руководстве сварочные аппараты должны подниматься, берясь за ремень или ручку в комплекте, если она предусмотрена для модели (монтируется, как описано на РИС. L).

РАСПОЛОЖЕНИЕ АППАРАТА

Располагайте аппарат так, чтобы не перекрывать приток и отток охлаждающего воздуха к аппарату (принудительная вентиляция при помощи вентилятора); следите также за тем, чтобы не происходило всасывание проводящей пыли, коррозионных паров, влаги и т. д. Вокруг сварочного аппарата следует оставить свободное пространство минимум 250 мм.





ВНИМАНИЕ! Установить сварочный аппарат на плоскую поверхность с соответствующей грузоподъемностью, чтобы избежать опасных смещений или опрокидывания.

ПОДСОЕДИНЕНИЕ К ЭЛЕКТРИЧЕСКОЙ СЕТИ ПИТАНИЯ

- Перед подсоединением аппарата к электрической сети, проверьте соответствие напряжения и частоты сети в месте установки техническим характеристикам, приведенным на табличке

аппарата.

- Сварочный аппарат должен соединяться только с системой питания с нулевым проводником, подсоединенным к заземлению.
- Для обеспечения защиты от непрямого контакта использовать дифференциальные выключатели типа:
 - Тип А () для однофазных машин;
 - Тип В () для трехфазных машин.
- Для того, чтобы удовлетворять требованиям Стандарта EN 61000-3-11 (Мерцание изображения) рекомендуется производить соединения сварочного аппарата с точками интерфейса сети питания, имеющими импеданс менее:
 $Z_{max} = 0.47 \text{ ohm (80A)}$
 $Z_{max} = 0.29 \text{ ohm (130A)}$
 $Z_{max} = 0.25 \text{ ohm (150A)}$
 $Z_{max} = 0.23 \text{ ohm (160A)}$
 $Z_{max} = 0.17 \text{ ohm (200A)}$
- Сварочный аппарат не соответствует требованиям стандарта IEC/EN 61000-3-12.
Если аппарат соединяется с общественной сетью электропитания, монтажник или пользователь обязан проверить возможность соединения сварочного аппарата (если требуется, проконсультироваться с компанией, управляющей распределительной сетью).
- Сварочные аппараты, если не указано иначе (MPGE), совместимы с блоками электрогенераторов с изменениями напряжения питания до $\pm 15\%$.
Для правильного использования, блок электрогенератора должен работать в рабочем режиме до его соединения с инвертером.

ВИЛКА И РОЗЕТКА:

- **Модель 230V** первоначально оснащена кабелем питания со стандартной вилкой (2 полюса + заземление), 16A/ 250 В. Аппарат можно подключать к стандартной сетевой розетке, оборудованной плавким или автоматическим предохранителем; специальная заземляющая клемма должна быть соединена с заземляющим проводником (желто-зеленого цвета) линии питания.
В таблице (ТАБ. 1) приведены значения в амперах, рекомендуемые для предохранителей линии замедленного действия, выбранных на основе макс. номинального тока, вырабатываемого сварочным аппаратом, и номинального напряжения питания.
- **Для сварочных аппаратов без вилки (модели 115/230V)**, соединить кабель питания со стандартной вилкой (2 полюса + заземление), рассчитанной на потребляемый аппаратом ток. Необходимо подключить к стандартной сетевой розетке, оборудованной плавким или автоматическим предохранителем; специальная заземляющая клемма должна быть соединена с заземляющим проводником (желто-зеленого цвета) линии питания. В таблице (ТАБ. 1) приведены значения в амперах, рекомендуемые для предохранителей линии замедленного действия, выбранных на основе макс. номинального тока, вырабатываемого сварочным аппаратом, и номинального напряжения питания.



ВНИМАНИЕ! Несоблюдение указанных выше правил существенно снижает эффективность электрзащиты, предусмотренной изготовителем (класс I) и может привести к серьезным травмам у людей (напр., электрический шок) и нанесению материального ущерба (напр., пожару).

СОЕДИНЕНИЕ КОНТУРА СВАРКИ



ВНИМАНИЕ! ПЕРЕД ТЕМ, КАК ВЫПОЛНЯТЬ СОЕДИНЕНИЯ, ПРОВЕРИТЬ, ЧТО СВАРОЧНЫЙ АППАРАТ ОТКЛЮЧЕН И ОТСОЕДИНЕН ОТ СЕТИ ПИТАНИЯ.

В таблице (ТАБ. 1) имеются значения, рекомендуемые для кабелей сварки (в мм²) в соответствии с максимальным током сварочного аппарата.

ОПЕРАЦИИ СВАРКИ ПРИ ПОСТОЯННОМ ТОКЕ

Почти все электроды с покрытием соединяются с положительным полюсом (+) генератора; за исключением электродов с кислотным покрытием, соединяемых с отрицательным полюсом (-).

ОПЕРАЦИИ СВАРКИ ПРИ ПОСТОЯННОМ ТОКЕ

Соединение кабеля сварки держателя электрода

На конце имеется специальный зажим, который нужен для закручивания открытой части электрода. Этот кабель необходимо соединить с зажимом, обозначенным символом (+).

Соединение кабеля возврата тока сварки

Соединяется со свариваемой деталью или с металлическим столом, на котором она лежит, как можно ближе к выполняемому сварному соединению.

Этот кабель необходимо соединить с зажимом, обозначенным символом (-).

Рекомендации:

- Закрутить до конца соединители кабелей сварки в быстрых соединениях (если имеются), для обеспечения хорошего электрического контакта; в противном случае произойдет перегрев самих соединителей с их последующим быстрым износом и потерей эффективности.
- Использовать как можно более короткие кабели сварки.
- Избегать пользоваться металлическими структурами, не относящимися к обрабатываемой детали, вместо кабеля возврата тока сварки; это может быть опасно для безопасности и дать плохие результаты при сварке.

6. СВАРКА: ОПИСАНИЕ ПРОЦЕДУРЫ

- Рекомендуем всегда читать инструкцию производителя электродов, так как в ней указаны и полярность подсоединения и оптимальный ток сварки для данных электродов.
- Ток сварки должен выбираться в зависимости от диаметра электрода и типа выполняемых сварочных работ. Ниже приводится таблица допустимых токов сварки в зависимости от диаметра электродов:

Ø Диаметр электрода (мм)	Ток сварки, А	
	ми.	мак.
1.6	25	50
2	40	80
2.5	60	110
3.2	80	160
4	120	200

- Помните, что механические характеристики сварочного шва зависят не только от величины выбранного тока сварки, но и других параметров сварки, таких как диаметр и качество электродов.
- Механические характеристики сварочного шва определяются, помимо интенсивности выбранного тока, другими параметрами сварки: длиной дуги, скоростью и положением выполнения, диаметром и качеством электродов (для лучшей сохранности хранить электроды в защищенном от влаги месте, в специальных упаковках или контейнерах).

Выполнение

- Держа маску ПЕРЕД ЛИЦОМ, прикоснитесь к месту сварки концом электрода, движение вашей руки должно быть похоже на то, каким вы зажигаете спичку. Это и есть правильный метод зажигания дуги. Внимание: Не стучите электродом по детали, так как это может привести к повреждению покрытия и затруднит зажигание дуги.
- Как только появится электрическая дуга, попытайтесь удерживать расстояние до шва равным диаметру используемого электрода. В процессе сварки удерживайте это расстояние постоянно для получения равномерного шва. Помните, что наклон оси электрода в направлении движения должен составлять около 20-30 градусов (Рис. G)
- Закончившая шов, отведите электрод немного назад, по отношению к направлению сварки, чтобы заполнился сварочный кратер, а затем резко поднимите электрод из расплава для исчезновения дуги.

Параметры сварочных швов

Рис. H

7. ТЕХ ОБСЛУЖИВАНИЕ



ВНИМАНИЕ! ПЕРЕД ПРОВЕДЕНИЕМ ОПЕРАЦИЙ ТЕХОБСЛУЖИВАНИЯ ПРОВЕРИТЬ, ЧТО СВАРОЧНЫЙ АППАРАТ

ВНЕПЛАНОВОЕ ТЕХОБСЛУЖИВАНИЕ
ВНЕПЛАНОВОЕ ТЕХОБСЛУЖИВАНИЕ ДОЛЖНО
ОСУЩЕСТВЛЯТЬСЯ ТОЛЬКО ОПЫТНЫМ ИЛИ
КВАЛИФИЦИРОВАННЫМ В ЭЛЕКТРОМЕХАНИЧЕСКОЙ ОБЛАСТИ
ПЕРСОНАЛОМ СОГЛАСНО ПОЛОЖЕНИЯМ ТЕХНИЧЕСКОЙ
НОРМЫ IEC/EN 60974-4.



ВНИМАНИЕ! НИКОГДА НЕ СНИМАЙТЕ ПАНЕЛЬ И НЕ ПРОВОДИТЕ НИКАКИХ РАБОТ ВНУТРИ КОРПУСА АППАРАТА, НЕ ОТСОЕДИНИВ ПРЕДВАРИТЕЛЬНО ВИЛКУ ОТ ЭЛЕКТРИЧЕСКОЙ СЕТИ.

Выполнение проверок под напряжением может привести к серьезным электротравмам, так как возможен непосредственный контакт с токоведущими частями аппарата и/или повреждениям вследствие контакта с частями в движении.

- Регулярно осматривайте внутреннюю часть аппарата, в зависимости от частоты использования и заполненности рабочего места. Удаляйте накопившуюся на трансформаторе, сопротивлении и выпрямителе пыль при помощи струи сухого сжатого воздуха с низким давлением (макс. 10 бар) .
- Не направлять струю сжатого воздуха на электрические платы; произвести их очистку очень мягкой щеткой или специальными растворителями.
- Проверить при очистке, что электрические соединения хорошо закручены и на кабелепроводе отсутствуют повреждения изоляции.
- После окончания операции техобслуживания верните панели аппарата на место и хорошо закрутите все крепежные винты.
- Никогда не проводите сварку при открытой машине.
- После выполнения техобслуживания или ремонта подсоедините обратно соединения и кабели так, как они были подсоединены изначально, следя за тем, чтобы они не соприкасались с подвижными частями или частями, температура которых может значительно повыситься. Закрепите все провода стяжками, вернув их в первоначальный вид, следя за тем, чтобы соединения первичной обмотки высокого напряжения были бы должным образом отделены от соединений вторичной обмотки низкого напряжения.
Для закрытия металлоконструкции установите обратно все гайки и винты.

8. ПОИСК НЕИСПРАВНОСТЕЙ

В случаях неудовлетворительной работы аппарата, перед ПРОВЕДЕНИЕМ СИСТЕМАТИЧЕСКОЙ ПРОВЕРКИ И обращением в сервисный центр, проверьте следующее:

- Убедиться, что ток сварки, величина которого регулируется потенциометром, со ссылкой на градуированную в амперах шкалу, соответствует диаметру и типу используемого электрода.
- Убедиться, что основной выключатель включен и горит соответствующая лампа. Если это не так, то напряжение сети не доходит до аппарата, поэтому проверьте линию питания (кабель, вилку и/или розетку, предохранитель и т. д.).
- Проверить, не загорелась ли желтая индикаторная лампа, которая сигнализирует о срабатывании защиты от перенапряжения или недостаточного напряжения или короткого замыкания.
- Для отдельных режимов сварки необходимо соблюдать номинальный временной режим, т. е. делать перерывы в работе для охлаждения аппарата. В случаях срабатывания термозащиты подождите, пока аппарат не остынет естественным образом, и проверьте состояние вентилятора.
- Проверить напряжение сети. Если напряжение обслуживания слишком высокое или слишком низкое, то аппарат не будет работать.
- Убедиться, что на выходе аппарата нет короткого замыкания, в случае его наличия, устраните его.
- Проверить качество и правильность соединений сварочного контура, в особенности зажим кабеля массы должен быть соединен с деталью, без наложения изолирующего материала (например, красок).
- Защитный газ должен быть правильно подобран по типу и процентному содержанию (Аргон 99.5%).

(PT)

MANUAL DE INSTRUÇÕES



CUIDADO! ANTES DE UTILIZAR A MÁQUINA DE SOLDAR LER CUIDADOSAMENTE O MANUAL DE INSTRUÇÕES.

1. SEGURANÇA GERAL PARA A SOLDAGEM A ARCO

O operador deve ser suficientemente informado sobre o uso seguro da máquina de solda e informado sobre os riscos ligados aos procedimentos com soldagem a arco, às relativas medidas de proteção e aos procedimentos de emergência.

(Consultar também a norma "EN 60974-9: Aparelhagens para a soldadura por arco. Parte 9: Instalação e uso").



- Evitar os contatos diretos com o circuito de solda; a tensão em vazio fornecida pela máquina de soldar pode ser perigosa em algumas circunstâncias.
- A conexão dos cabos de solda, as operações de verificação e de reparação devem ser executadas com a máquina de soldar desligada e desconectada da rede de alimentação.
- Desligar a máquina de soldar e desconectá-la da rede de alimentação antes de substituir as partes desgastadas pela tocha.
- Efetuar a instalação elétrica de acordo com as normas e leis de prevenção e acidentes em vigor.
- A máquina de soldar deve ser ligada exclusivamente a um sistema de alimentação com condutor de neutro ligado à terra.
- Certificar-se que a tomada de alimentação esteja ligada corretamente à terra de proteção.
- Não utilizar a máquina de solda em ambientes úmidos ou molhados ou com chuva.
- Não utilizar fios com isolamento deteriorado ou com conexões afrouxadas.



- Não soldar sobre reservatórios, recipientes ou tubulações que contenham ou que contiveram produtos inflamáveis ou combustíveis líquidos ou gasosos.
- Evitar de trabalhar sobre materiais limpos com solventes clorados ou nas proximidades de tais substâncias.
- Não soldar recipientes sob pressão.
- Afastar da área de trabalho todas as substâncias inflamáveis (ex. madeira, papel, panos, etc.)
- Verificar que haja uma circulação de ar adequada ou de equipamentos capazes de eliminar as fumaças de solda nas proximidades do arco; é necessário um controle sistemático para a avaliação dos limites à exposição das fumaças de solda em função da sua composição, concentração e duração da própria exposição.
- Manter o cilindro protegido de fontes de calor, inclusive a irradiação solar (se utilizada).



- Adotar um isolamento elétrico apropriado em relação ao eletrodo, a peça em usinagem e eventuais partes metálicas colocadas no piso nas proximidades (acessíveis). Isto é normalmente obtido com o uso de luvas, calçados, capacetes e vestuários previstos para a finalidade e mediante o uso de estrados ou tapetes isolantes.
- Proteger sempre os olhos com os filtros específicos conformes com a UNI EN 169 ou UNI EN 379 montados em máscaras ou capacetes conformes à UNI EN 175.
Usar os dispositivos protetores apropriados à prova de fogo (conformes à UNI EN 11611) e luvas de soldadura (conformes à UNI EN 12477) evitando de expor a epiderme aos raios ultravioletas e infravermelhos produzidos pelo arco; a proteção deve ser estendida a outras pessoas próximas ao arco por meio de proteções ou cortinas não reflexivas.
- Ruído: Se por causa de operações de soldadura muito intensivas for verificado um nível de exposição diária pessoal (LEPd) igual ou maior de 85 db(A), é obrigatório o uso de equipamentos de proteção individual adequados (Tab. 1).



- A passagem da corrente de soldadura causa o aparecimento de campos electromagnéticos (EMF) localizados nas proximidades do circuito de soldadura.

Os campos electromagnéticos podem interferir com algumas aparelhagens médicas (p. ex. Pacemaker, respiradores, próteses metálicas etc.).

Devem ser tomadas medidas de protecção adequadas para com os portadores desses aparelhos. Por exemplo, proibir o acesso à área de utilização do aparelho de soldar.

Este aparelho de soldar satisfaz os standards técnicos de produto para o uso exclusivo em ambiente industrial e com finalidade profissional. Não é garantida a correspondência aos limites de base relativos à exposição humana aos campos electromagnéticos em ambiente doméstico.

O operador deve utilizar os procedimentos a seguir, de forma a reduzir a exposição aos campos electromagnéticos:

- Fixar juntos, o mais perto possível, os dois cabos de soldadura.
- Manter a cabeça e o tronco do corpo o mais distante possível do circuito de soldadura.
- Os cabos de soldadura nunca devem enrolar ao redor do corpo.
- Não soldar com o corpo no meio do circuito de soldadura. Manter ambos os cabos no mesmo lado do corpo.
- Ligar o cabo de retorno da corrente de soldadura à peça a soldar o mais próximo possível à junção em execução.
- Não soldar perto, sentados ou apoiados no aparelho de soldar (distância mínima: 50cm).
- Não deixar objectos ferromagnéticos próximo do circuito de soldadura.
- Distância mínima $d=20\text{cm}$ (Fig. 1).



- Aparelho de classe A:

Este aparelho de solda satisfaz os requisitos do standard técnico de produto para o uso exclusivo em ambiente industrial e com finalidade profissional. Não é garantida a correspondência à compatibilidade electromagnética nos edifícios domésticos e naqueles ligados directamente a uma rede de alimentação de baixa tensão que alimenta os edifícios para o uso doméstico.



CUIDADOS SUPLEMENTARES

- AS OPERAÇÕES DE SOLDAGEM:

- Em ambiente a risco acrescido de choque eléctrico
- Em espaços confinados
- Na presença de materiais inflamáveis ou explosivos DEVEM ser previamente avaliadas por um "Responsável qualificado" e executadas sempre na presença de outras pessoas instruídas para intervenções em caso de emergência. DEVEM ser adotados os meios técnicos de protecção descritos em 7.10; A.8; A.10 da norma "EN 60974-9: Aparelhagens para a soldadura por arco. Parte 9: Instalação e uso".
- DEVE ser proibida a soldagem com operador suspenso do chão, salvo eventual uso de plataformas de segurança.
- TENSÃO ENTRE PORTA ELETRODOS OU TOCHAS: trabalhando com mais máquinas de solda sobre uma peça só ou sobre mais peças ligadas eletricamente pode-se gerar uma soma perigosa de tensões em vazio entre dois diferentes porta eletrodos ou tochas, a um valor que pode atingir o dobro do limite permitido. É necessário que um coordenador experiente execute a medição instrumental para estabelecer se existe um risco e possa adotar medidas de protecção adequada como indicado em 7.9 da norma "EN 60974-9: Aparelhagens para a soldadura por arco. Parte 9: Instalação e uso".



RISCOS RESÍDUOS

- USO IMPRÓPRIO: é perigoso o uso da máquina de solda para qualquer usinagem diferente daquela prevista (ex. descongelamento de tubulações da rede hídrica).
- É proibido utilizar a maçaneta como meio de suspensão do aparelho de soldar.

2. INTRODUÇÃO E DESCRIÇÃO GERAL

Esta máquina de solda é uma fonte de corrente para a soldagem a arco, realizada especificamente para a soldagem MMA em corrente contínua (DC).

As características específicas deste sistema de regulação (INVERTER), tais como alta velocidade e precisão da regulação, conferem à máquina de solda excelentes qualidades na soldagem de todos os eletrodos revestidos (rutílios, ácidos, básicos).

A regulação com sistema "invertor" na entrada da linha de alimentação (primário) determina também uma redução drástica de volume tanto do transformador quanto da reatância de nivelamento permitindo a fabricação de uma máquina de solda com volume e peso extremamente reduzidos realçando suas propriedades de fácil manuseio e de transporte.

ACESSÓRIOS FORNECIDOS SOB ENCOMENDA:

- Kit de soldagem MMA.

3. DADOS TÉCNICOS

PLACA DE DADOS

Os principais dados relativos ao uso e às prestações da máquina de solda são resumidos na placa de características com o seguinte significado:

Fig. A

- 1- Grau de protecção do invólucro.
- 2- Símbolo da linha de alimentação:
1~: tensão alternada monofásica;
- 3- Símbolo S: indica que podem ser executadas operações de soldagem num ambiente com risco acrescido de choque eléctrico (ex. muito próximo de grandes massas metálicas).
- 4- Símbolo do procedimento de soldagem previsto.
- 5- Símbolo da estrutura interna da máquina de solda.
- 6- Norma EUROPEIA de referência para a segurança e a fabricação das máquina de solda a arco.
- 7- Número de matrícula para a identificação da máquina de solda (indispensável para a assistência técnica, pedido de peças de reposição, busca da origem do produto).
- 8- Prestações do circuito de soldagem:
 - U : tensão máxima em vazio.
 - U_i : Corrente e tensão correspondente normalizada que podem ser distribuídas pela máquina de solda durante a soldagem.
 - X: Relação de intermitência: indica o tempo durante o qual a máquina de solda pode distribuir a corrente correspondente (mesma coluna). Expressa-se em %, na base de um ciclo de 10 minutos (ex. 60% = 6 minutos de trabalho, 4 minutos de parada; e assim por diante).
No caso em que fatores de utilização (de placa, referidos a 40°C ambiente) sejam ultrapassados se determinará a intervenção da protecção térmica (a máquina de solda permanece em stand-by até quando a sua temperatura retorna nos limites admitidos).
 - A/V-A/V: Indica a série de regulação da corrente de soldagem (mínimo - máximo) à correspondente tensão de arco.
- 9- Dados característicos da linha de alimentação:
 - U_i : Tensão alternada e frequência de alimentação da máquina de solda (limites admitidos $\pm 10\%$).
 - $I_{1\text{max}}$: Corrente máxima absorvida da linha.
 - $I_{1\text{ref}}$: Corrente efetiva de alimentação.
- 10- : Valor dos fusíveis com acionamento retardado que devem ser instalados para proteger a linha.
- 11- Símbolos referidos a normas de segurança cujo significado está contido no capítulo 1 "Segurança geral para a soldagem a arco".

Nota: O exemplo de placa reproduzido é indicativo do significado dos símbolos e dos dígitos; os valores exatos dos dados técnicos da máquina de solda em seu poder devem ser detectados diretamente na placa da própria máquina de solda.

OUTROS DADOS TÉCNICOS:

- MÁQUINA DE SOLDA:

- ver tabela 1 (TAB.1)
- %USE AT 20°C (se presente na envolvente do aparelho de soldar).
USE AT 20°C, exprime para cada diâmetro (\emptyset) ELECTRODE o número de electrodos que podem ser soldados num intervalo de 10 minutos (ELECTRODES 10 MIN) a 20°C com pausa de 20 segundos para cada troca de electrodo; este dado é indicado também em valor percentual (%USE) em relação ao número máximo de electrodos que podem ser soldados.

- PINÇA PORTA ELETRODO: ver tabela 2 (TAB.2)

O peso da máquina de solda está descrito na tabela 1 (TAB.1)

4. DESCRIÇÃO DA MÁQUINA DE SOLDA

A máquina de solda é constituída essencialmente por módulos de potência e de controlo realizados em circuitos impressos e otimizados para obter a máxima confiabilidade e manutenção reduzida.

Fig. B

- 1- Entrada da linha de alimentação (1~), conjunto retificador e condensadores de nivelamento.
- 2- Ponte switching à transistors (IGBT) e drivers. Comuta a tensão de linha retificada em tensão alternada a alta frequência e efetua a regulação da potência em função da corrente/tensão de soldadura pedida.
- 3- Transformador à alta frequência: o enrolamento de tipo primário vem alimentado com a tensão convertida pelo bloco 2; isto tem a função de adaptar a tensão e a corrente aos valores necessários ao procedimento de soldagem à arco e contemporaneamente de isolar galvanicamente o circuito de soldagem da linha de alimentação.
- 4- Ponte retificador secundário com indutância de nivelamento: comuta a tensão/corrente alternada fornecida pelo enrolamento secundário em corrente/tensão continua a baixíssima ondulosidade.
- 5- Electrónica de controlo e regulagem: controla instantaneamente o valor dos transistors de corrente de soldagem e compara com o valor imposto pelo operador; modula os impulsos de comando dos drivers dos IGBT que efetuam a regulação. Determina a resposta dinâmica da corrente durante a fusão do eléctrodo (curto-circuitos instantâneos), e dirige os sistemas de segurança.

No modelo "DUAL VOLTAGE AUTOMATIC" existe um dispositivo que reconhece automaticamente a tensão de rede (115V ac - 230V ac) e predispe a máquina para o correcto funcionamento.

ORGÃOS DE CONEXÃO, REGULAÇÃO E ASSINALAÇÃO MÁQUINA DE SOLDA

Panel anterior

Fig. C

- 1- Tomada rápida positiva (+) para coligar o fio de soldadura.
- 2- **LED AMARELO:** normalmente desligado, quando é aceso indica uma anomalia que bloqueia a corrente de soldadura por vários motivos que podem ser:
 - **Proteção térmica:** no interno da máquina alcançou-se uma temperatura excessiva. A máquina fica acesa sem fornecer corrente até ao consequimento de uma temperatura normal. O restabelecimento é automático.
 - **Proteção para sobretensão ou queda de tensão da linha:** bloqueia a máquina: a tensão de alimentação está fora da faixa +/- 15% em relação ao valor de placa. **ATENÇÃO: Ultrapassar o limite de tensão superior, acima citado, danificará seriamente o dispositivo.**
 - **Proteção ANTI STICK:** bloqueia automaticamente o aparelho de soldar, se o eléctrodo se colar ao material a soldar, permitindo a remoção manual sem estragar a pinça porta eléctrodo.
- 3- **LED VERDE:** Presença rede, máquina é pronta para o funcionamento.
- 4- Potenciômetro para a regulação da corrente de soldadura com escala graduada em Amperes; permite a regulação também durante a soldadura. (O modelo "DUAL VOLTAGE AUTOMATIC" apresenta uma dupla escala graduada em Ampere).
- 5- Tomada rápida negativa (-) para coligar o fio de soldadura.
- 6- **APARELHO DE SOLDAR COM SELETOR DE TRÊS POSIÇÕES:**



Soldadura com eléctrodo MMA

A escolha entre as duas posições em MMA efetua-se em função do tipo de eléctrodo utilizado.

Um dispositivo especial, o Arc Control System, garante a melhor dinâmica de soldadura, arranque fácil (HOT START), soldadura fluida para cada tipologia de eléctrodo:



Eléctrodos rutilos, inox, etc.



Eléctrodos básicos, alumínio, celulósicos (mod. CE), etc.



Soldadura TIG com ignição LIFT:

Dispositivo ANTI STICK específico TIG. (HOT START e ARC FORCE não ativos).

Panel posterior

Fig. D

- 1- Fio de alimentação com tomada CEE 2p + (⊕).

(No modelo "DUAL VOLTAGE AUTOMATIC" o cabo está sem ficha).

- 2- Interruptor geral O/OFF - I/ON (luminoso).

5. INSTALAÇÃO



ATENÇÃO! EXECUTAR TODAS AS OPERAÇÕES DE INSTALAÇÃO E LIGAÇÕES ELÉTRICAS COM A MÁQUINA DE SOLDA RIGOROSAMENTE DESLIGADA E DESCONECTADA DA REDE DE ALIMENTAÇÃO.

AS LIGAÇÕES ELÉTRICAS DEVEM SER EXECUTADAS EXCLUSIVAMENTE POR PESSOAL ESPECIALIZADO OU QUALIFICADO.

INSTALAÇÃO

Desembalar a máquina de solda, efetuar a montagem das partes separadas, contidas na embalagem.

Montagem do cabo de retorno-pinça

Fig. E

Montagem do cabo de soldagem-pinça porta eletrodo

Fig. F

MODALIDADE DE LEVANTAMENTO DO APARELHO DE SOLDAR

Todos os aparelhos de solda descritos neste manual devem ser levantados utilizando a alça ou a correia fornecidas se prevista para o modelo (montada como descrito na FIG. L)

LOCALIZAÇÃO DA MÁQUINA DE SOLDA

Determinar o lugar da instalação da máquina de solda de modo que não haja obstáculos na correspondência da abertura de entrada e de saída do ar de arrefecimento (circulação forçada através do ventilador, se presente); certificar-se ao mesmo tempo que não sejam aspirados pós condutores, vapores corrosivos, umidade, etc..

Manter pelo menos 250mm de espaço livre ao redor da máquina de solda.



ATENÇÃO! Colocar a máquina de solda numa superfície plana de capacidade adequada ao peso para evitar sua queda ou deslocamentos perigosos.

LIGAÇÃO À REDE

- Antes de efetuar qualquer ligação elétrica, verificar que os dados da placa da máquina de solda correspondam à tensão e frequência de rede disponíveis no local de instalação.

- A máquina de solda deve ser ligada exclusivamente a um sistema de alimentação com condutor de neutro ligado à terra.

- Para garantir a proteção contra o contacto indirecto, usar interruptores diferenciais do tipo:

- Tipo A () para máquinas monofásicas;

- Tipo B () para máquinas trifásicas.

- Para cumprir os requisitos da Norma EN 61000-3-11 (Flicker) aconselha-se a conexão do aparelho de soldar aos pontos de interface da rede de alimentação que apresentam uma impedância menor de:

Z_{max} = 0.47 ohm (80A).

Z_{max} = 0.29 ohm (130A).

Z_{max} = 0.25 ohm (150A).

Z_{max} = 0.23 ohm (160A).

Z_{max} = 0.17 ohm (200A).

- O aparelho de soldar não contém os requisitos da norma IEC/EN 61000-3-12

Se o mesmo for ligado a uma rede de alimentação pública, o instalador ou o utilizador são responsáveis para controlar que o aparelho de soldar possa ser conectado (se necessário, consultar o gestor da rede de distribuição).

- Os aparelhos de soldar, se não for especificado diferentemente (MPGE), são compatíveis com os grupos electrogéneos para variações da tensão de alimentação até ± 15%.

Para uma utilização correcta o grupo electrogéneo deve ser colocado em regime antes de poder ligar o inversor.

- PLUGUE E TOMADA:

- **O modelo 230V** em origem está provido de cabo alimentação com um plugue normalizado, (2P + T) 16A/250V .

Podem portanto ser ligados a uma tomada de rede equipada com fusíveis ou interruptor automático; o terminal de terra apropriado

deve ser ligado ao condutor de terra (amarelo-verde) da linha de alimentação.

A tabela (TAB.1) contém os valores recomendados em ampères dos fusíveis retardados de linha escolhidos de acordo com a max. corrente nominal distribuída pela máquina de solda, e à tensão nominal de alimentação.

- Para as máquinas de soldar desprovidas de ficha (modelos 115/230V), ligar ao cabo de alimentação um plugue normalizado, (2P + T) com capacidade adequada e instalar uma tomada de rede dotada de fusíveis ou interruptor automático; o terminal apropriado de terra deve ser ligado ao condutor de terra (amarelo-verde) da linha de alimentação. A tabela (TAB.1) contém os valores recomendados em ampères dos fusíveis retardados de linha escolhidos de acordo com a max. corrente nominal distribuída pela máquina de solda, e à tensão nominal de alimentação.



ATENÇÃO! A falta de observação das regras acima citadas torna ineficiente o sistema de segurança previsto pelo fabricante (classe I) com conseqüentes graves riscos para as pessoas (ex. choque elétrico) e para as coisas (ex. incêndio).

LIGAÇÕES DO CIRCUITO DE SOLDAGEM



ATENÇÃO! ANTES DE EXECUTAR AS SEGUINTES LIGAÇÕES VERIFICAR QUE A MÁQUINA DE SOLDA ESTEJA DESLIGADA E DESCONECTADA DA REDE DE ALIMENTAÇÃO.

A Tabela (TAB. 1) contém os valores recomendados para os cabos de soldagem (em mm²) de acordo com a corrente máxima distribuída pela máquina de solda.

SOLDAGEM MMA

Quase a totalidade dos eletrodos revestidos deve ser ligada ao pólo positivo (+) do gerador; excepcionalmente ao pólo negativo (-) para eletrodos com revestimento ácido.

OPERAÇÕES DE SOLDAGEM EM CORRENTE CONTÍNUA

Ligação do cabo de soldagem pinça-porta eletrodo

No terminal tem um borne especial que serve para apertar a parte descoberta do eletrodo.

Este cabo deve ser ligado ao borne com o símbolo (+).

Ligação do cabo de retorno da corrente de soldagem

Deve ser ligado à peça a ser soldada ou à bancada metálica onde está apoiada, o mais próximo possível da junta que está sendo executada.

Este cabo deve ser ligado ao borne com o símbolo (-).

Recomendações:

- Virar a fundo os conectores dos cabos de soldagem nos engates rápidos (se presentes), para garantir um perfeito contato elétrico; em caso contrário haverá superaquecimentos dos próprios conectores com a relativa deterioração dos mesmos e a perda de eficiência.
- Utilizar os cabos de soldagem mais curtos possíveis.
- Evitar de utilizar estruturas metálicas que não fazem parte da peça em usinagem, em substituição do cabo de retorno da corrente de soldagem; isto pode ser perigoso para a segurança e dar resultados insatisfatórios para a soldagem.

6. SOLDAGEM: DESCRIÇÃO DO PROCEDIMENTO

- É indispensável, em qualquer caso, seguir as indicações do fabricante relacionadas na confecção dos eléctrodos utilizados, que indiquem a correcta polaridade do eléctrodo e a relativa corrente optimal.
- A corrente de soldagem deve ser regulada em função do diâmetro do eléctrodo utilizado e ao tipo de junção que se deseje efetuar; indicamos a seguir as correntes utilizáveis segundo os varios diâmetros dos eléctrodos:

Ø Electrodo (mm)	Corrente de soldagem (A)	
	min.	max.
1.6	25	50
2	40	80
2.5	60	110
3.2	80	160
4	120	200

- Tenha presente que em paridade do diâmetro do eléctrodo, valores elevados de corrente serão utilizados para soldagens em superfícies planas, enquanto para soldagens em vertical ou pra cima deverão ser utilizadas correntes mais baixas.

- As características mecânicas da junta soldada são determinadas, além que pela intensidade de corrente escolhida, pelos outros parâmetros de soldadura como: comprimento do arco, velocidade e posição de execução, diâmetro e qualidade dos eléctrodos (para uma correcta conservação guardar os eléctrodos ao abrigo da humidade, protegidos pelas apropriadas embalagens ou pelos apropriados recipientes).

Procedimento

- Mantendo a máscara NA FRENTE DO ROSTO, encostar com a ponta do eléctrodo na peça que deve ser soldada fazendo um movimento como se fosse acender um palito de fósforo; este é o melhor método para accionar o arco.
- ATENÇÃO: NÃO GOLPEAR com o eléctrodo na peça; pois deste jeito se corre o risco de danificar o revestimento tornando difícil o accionamento do arco.
- Uma vez accionado o arco, procurar de manter uma distância da peça, equivalente ao diâmetro do eléctrodo utilizado e manter esta distância o mais constante possível durante a execução da soldadura; lembre-se que a inclinação do eléctrodo na direcção de avance deverá ser de aproximadamente 20-30 graus (Fig. G).
- No final do cordão de soldadura, levar a extremidade do eléctrodo levemente pra trás em respeito a direcção de avance, para cima da cratera para efetuar o preenchimento, e então levantar rapidamente o eléctrodo do banho de fusão para obter o desligamento do arco.

ASPECTOS DO CORDÃO DE SOLDAGEM

Fig. H

7. MANUTENÇÃO



ATENÇÃO! ANTES DE EXECUTAR AS OPERAÇÕES DE MANUTENÇÃO, VERIFICAR QUE A MÁQUINA DE SOLDA ESTEJA DESLIGADA E DESCONECTADA DA REDE DE ALIMENTAÇÃO.

MANUTENÇÃO EXTRAORDINÁRIA

AS OPERAÇÕES DE MANUTENÇÃO EXTRAORDINÁRIA DEVEM SER EXECUTADAS EXCLUSIVAMENTE POR PESSOAL EXPERIENTE OU QUALIFICADO NO ÂMBITO ELÉTRICO E MECÂNICO E NO RESPEITO DA NORMA TÉCNICA IEC/EN 60974-4.



ATENÇÃO! ANTES DE REMOVER OS PAINÉIS DA MÁQUINA DE SOLDA E ACESSAR À SUA PARTE INTERNA VERIFICAR QUE A MÁQUINA DE SOLDA ESTEJA DESLIGADA E DESCONECTADA DA REDE DE ALIMENTAÇÃO.

Eventuais controles efetuados sob tensão dentro da máquina de solda podem causar choque elétrico grave provocado por contato direto com partes sob tensão e/ou lesões devido ao contato direto com órgãos em movimento.

- Periodicamente e sempre com frequência em função da utilização e da poeira do ambiente, inspecionar dentro da máquina de solda e remover a poeira que se depositou no transformador, reatância e retificador mediante um jato de ar comprimido seco (max 10bars).
- Evitar de dirigir o jato de ar comprimido nas placas eletrônicas; providenciar à sua eventual limpeza com uma escova muito macia ou solventes apropriados.
- Na ocasião verificar que as ligações elétricas estejam bem apertadas e as cablagens não apresentem danos ao isolamento.
- No final de tais operações remontar os painéis da máquina de solda apertando a fundo os parafusos de fixação.
- Evitar absolutamente de executar operações de soldagem com a máquina de solda aberta.
- Depois de ter efetuado a manutenção ou a reparação restaurar as conexões e as fiações como eram inicialmente tomando o cuidado para que estas não entrem em contato com partes em movimento ou partes que podem ser atingidas por temperaturas elevadas. Colocar abraçadeiras em todos os condutores como eram inicialmente, tomando o cuidado de manter bem separadas entre si as ligações do primário em alta tensão daqueles secundários em baixa tensão. Utilizar todas as anilhas e os parafusos originais para o fechamento da caldeiraria.

8. BUSCA DEFEITOS

EM CASO DE MAL FUNCIONAMENTO, E ANTES DE EFETUAR VERIFICAÇÕES SISTEMÁTICAS OU DE PROCURAR UM CENTRO DE ASSISTÊNCIA, CONTROLAR QUE:

- A corrente de soldadura regulada através do potenciômetro com referimento a escala graduada em amperes, seja adequada ao diâmetro e ao tipo de eléctrodo utilizado.
- Com o interruptor geral em "ON" a lâmpada relativa deve acender-se; em caso contrário o defeito está na linha de alimentação (fios, tomada fixa ou móvel, fusíveis, etc...).
- Non seja aceso o led amarelo marcador do intervento da segurança térmica de sobretensão ou queda de tensão ou de curto circuito.
- Assegurar-se de haver observado a relação de intermitência nominal; em caso de intervento da protecção termostática esperar o resfriamento natural da máquina, controlar a funcionalidade do ventilador.
- Controlar a tensão de linha: se o valor for demasiado alto ou demasiado baixo a máquina de soldar fica bloqueada.
- Controlar que não tenha um curto circuito na saída da máquina: em tal caso proceder à eliminação do inconveniente.
- Os coligamentos do circuito de soldagem sejam efetuados correctamente, sobretudo que a pinça de massa seja efectivamente coligada na peça com ausência de materiais isolantes (ex. vernizes).
- O gás de protecção usado seja correcto (Argon 99,5%) e na justa quantidade.



- Υιοθετείτε μια κατάλληλη ηλεκτρική μόνωση σε σχέση με το ηλεκτρόδιο, το μέταλλο επεξεργασίας και ενδεχόμενα γειωμένα μεταλλικά μέρη τοποθετημένα κοντά (προστιά).
- Αυτό επιτυγχάνεται φορώντας τακτικά γάντια, υποδήματα, κάλυμμα κεφαλιού και ενδύματα που προβλέπονται για το σκοπό αυτό και μέσω της χρήσης διατέδων και μονωτικών τάπητων.
- Προστατεύετε πάντα τα μάτια με τα ειδικά φίλτρα ανταποκρινόμενα σε UNI EN 169 ή UNI EN 379 τοποθετημένα πάνω σε μάσκες ή κράνη ανταποκρινόμενα σε UNI EN 175.
- Χρησιμοποιείτε ειδικά προστατευτικά ενδύματα κατά της φωτιάς (ανταποκρινόμενα σε UNI EN 11611) και γάντια συγκόλλησης (ανταποκρινόμενα σε UNI EN 12477) αποφεύγοντας να εκθέτετε την επιδερμίδα στις υπερυψωμένες και υπέρυθρες ακτίνες που παράγονται από το τόξο. Η προστασία πρέπει να επεκτείνεται και σε άλλα πρόσωπα κοντά στο τόξο δια μέσου τοιχωμάτων ή μη αντανακλαστικών κουρτών.
- Θορυβότητα: Αν εξαιτίας ειδικά έντονων ενεργειών συγκόλλησης διαπιστώνεται μια ημερήσια στάθμη ατομικής έκθεσης (LEPD) ίση ή ανώτερη των 85 dB(A), είναι υποχρεωτική η χρήση κατάλληλων μέσων ατομικής προστασίας (Πιν. 1).

(EL)

ΚΑΝΟΝΑΣ ΑΣΦΑΛΕΙΑΣ



ΠΡΟΣΟΧΗ! ΠΡΙΝ ΧΡΗΣΙΜΟΠΟΙΗΣΕΤΕ ΤΟ ΣΥΓΚΟΛΛΗΤΗ ΔΙΑΒΑΣΤΕ ΠΡΟΣΕΚΤΙΚΑ ΤΟ ΕΓΧΕΙΡΙΔΙΟ ΧΡΗΣΗΣ.

1. ΓΕΝΙΚΗ ΑΣΦΑΛΕΙΑ ΓΙΑ ΤΗ ΣΥΓΚΟΛΛΗΣΗ ΤΟΞΟΥ

Ο χειριστής πρέπει να είναι επαρκώς ενημερωμένος πάνω στην ασφαλή χρήση του συγκολλητή και πληροφορημένος ως προς τους κινδύνους που σχετίζονται με τις διαδικασίες συγκόλλησης τόξου, τα σχετικά μέτρα προστασίας και επέμβασης σε περίπτωση έκτακτου κινδύνου.

(Κάντε αναφορά και στον κανονισμό "EN 60974-9: Συσκευές για συγκόλληση τόξου. Μέρος 9: Εγκατάσταση και χρήση").



- Αποφεύγετε άμεσες επαφές με το κύκλωμα συγκόλλησης. Η τάση σε ανοικτό κύκλωμα που παρέχεται από το συγκολλητή σε ορισμένες συνθήκες μπορεί να είναι επικίνδυνη.
- Η σύνδεση των καλωδίων συγκόλλησης, οι ενέργειες επαλήθευσης και επισκευές πρέπει να εκτελούνται με το συγκολλητή σβηστό και αποσυνδεδεμένο από το δίκτυο τροφοδοσίας.
- Σβήστε το συγκολλητή και αποσυνδέστε τον από το δίκτυο τροφοδοσίας πριν αντικαταστήσετε τμήματα λόγω φθοράς.
- Εκτελέστε την ηλεκτρική εγκατάσταση σύμφωνα με τους ισχύοντες νόμους και κανονισμούς.
- Ο συγκολλητής πρέπει να συνδέεται αποκλειστικά σε σύστημα τροφοδοσίας με γειωμένο ουδέτερο αγωγό.
- Βεβαιωθείτε ότι η πρίζα τροφοδοσίας είναι σωστά συνδεδεμένη στη γείωση προστασίας.
- Μη χρησιμοποιείτε το συγκολλητή σε υγρά περιβάλλοντα ή κάτω από βροχή.
- Μη χρησιμοποιείτε καλώδια με φθαρμένη μόνωση ή με χαλαρωμένες συνδέσεις.



- Μη συγκολλείτε σε δοχεία ή σωληνώσεις που περιέχουν ή που περιείχαν εύφλεκτα υγρά ή αέρια προϊόντα.
- Αποφεύγετε να εργάζεστε σε υλικά που καθαρίστηκαν με χλωρούχα διαλυτικά ή κοντά σε παρόμοιες ουσίες.
- Μη συγκολλείτε σε δοχεία υπό πίεση.
- Απμακρύνετε από την περιοχή εργασίας όλες τις εύφλεκτες ουσίες (π.χ. ξύλο, χαρτί, πανιά κλπ.)
- Εξασφαλίστε την κατάλληλη κυκλοφορία αέρα ή μέσα κατάλληλα για να αφαιρούν τους καπνούς συγκόλλησης κοντά στο τόξο. Είναι απαραίτητο να λαμβάνετε υπόψη με συστηματικότητα τα όρια έκθεσης στους καπνούς συγκόλλησης σε συνάρτηση της σύνθεσης, συγκέντρωσης και της διάρκειας της ίδιας της έκθεσης.
- Προστατεύετε τη φιάλη από πηγές θερμότητας, συμπεριλαμβανομένης της ηλιακής ακτινοβολίας (αν χρησιμοποιείται).



- Η διέλευση του ρεύματος συγκόλλησης δημιουργεί ηλεκτρομαγνητικά πεδία (EMF) γύρω από το κύκλωμα συγκόλλησης.

Τα ηλεκτρομαγνητικά πεδία μπορούν να παρέμβουν με ορισμένες ιατρικές συσκευές (πχ. Pace-maker, αναπνευστήρες, μεταλλικές προsthές κλπ.).

Πρέπει να λαμβάνονται κατάλληλα προστατευτικά μέτρα ως προς τα άτομα που φέρουν τέτοιου είδους συσκευές. Για παράδειγμα να απαγορεύεται η πρόσβαση στην περιοχή χρήσης της συγκολλητικής συσκευής.

Αυτή η συγκολλητική μηχανή ικανοποιεί τα τεχνικά στάνταρντ προϊόντος για αποκλειστική χρήση σε βιομηχανικό περιβάλλον για επαγγελματικό σκοπό. Δεν εγγυάται η ανταπόκριση στα βασικά όρια που αφορούν την έκθεση του ανθρώπου στα ηλεκτρομαγνητικά πεδία σε οικιακό περιβάλλον.

Ο χειριστής πρέπει να εφαρμόζει τις ακόλουθες διαδικασίες ώστε να περιορίζεται η έκθεση στα ηλεκτρομαγνητικά πεδία:

- Στερωνάτε μαζί όσο το δυνατόν πιο κοντά τα δυο καλώδια συγκόλλησης.
- Διατηρείτε το κεφάλι και τον κορμό του σώματος όσο το δυνατόν πιο μακριά από το κύκλωμα συγκόλλησης.
- Μην τυλίγετε ποτέ τα καλώδια συγκόλλησης γύρω από το σώμα.
- Μην συγκολλείτε με το σώμα ανάμεσα στο κύκλωμα συγκόλλησης. Διατηρείτε αμφότερα τα καλώδια στην ίδια πλευρά του σώματος.
- Συνδέστε το καλώδιο επιστροφής του ρεύματος συγκόλλησης στο μέταλλο προς συγκόλληση όσο το δυνατόν πιο κοντά στο σημείο σύνδεσης υπό εκτέλεση.
- Μην συγκολλείτε κοντά, καθισμένοι ή ακουμπισμένοι πάνω στη συγκολλητική μηχανή (ελάχιστη απόσταση: 50cm).
- Μην αφήνετε σιδηρομαγνητικά αντικείμενα κοντά στο κύκλωμα συγκόλλησης.
- Ελάχιστη απόσταση d=20cm (Εικ. 1).



- Συσκευή κατηγορίας A:

Αυτή η συγκολλητική μηχανή ικανοποιεί τις απαιτήσεις του τεχνικού στάνταρντ προϊόντος για αποκλειστική χρήση σε βιομηχανικό περιβάλλον και για επαγγελματικό σκοπό. Δεν εγγυάται η ανταπόκριση στην ηλεκτρομαγνητική συμβατότητα σε οικιακό περιβάλλον και όπου υπάρχει άμεση σύνδεση σε δίκτυο τροφοδοσίας χαμηλής τάσης που τροφοδοτεί κατοικίες.



ΕΠΙ ΠΛΕΟΝ ΠΡΟΦΥΛΑΞΕΙΣ

- ΟΙ ΕΝΕΡΓΕΙΕΣ ΣΥΓΚΟΛΛΗΣΗΣ:

- σε περιβάλλον με αυξημένο ηλεκτροληξίας
- σε περιορισμένους χώρους
- σε παρουσία εύφλεκτων ή εκρηκτικών υλών

ΠΡΕΠΕΙ προηγουμένως να εκτιμηθούν από έναν "Τεχνικό

Υπεύθυνο" και να εκτελούνται πάντα παρουσία άλλων ατόμων εκπαιδευμένων ως προς τις επιβιώσιμες σε περίπτωση άμεσου κινδύνου.

- ΠΡΕΠΕΙ να υιοθετούνται τα τεχνικά μέσα προστασίας που περιγράφονται στο 7.10; A.8; A.10 του κανονισμού "ΕΝ 60974-9: Συσκευές για συγκόλληση τόξου. Μέρος 9: Εγκατάσταση και χρήση".
- ΠΡΕΠΕΙ να απαγορεύεται η συγκόλληση αν ο χειριστής βρίσκεται ανυψωμένος σε σχέση με το πάπεδο, εκτός αν χρησιμοποιούνται ειδικά δάπεδα ασφαλείας.
- ΤΑΣΗ ΑΝΑΜΕΣΑ ΣΕ ΒΑΣΕΙΣ ΗΛΕΚΤΡΟΔΙΩΝ Η ΛΑΜΠΕΣ: κατά την εργασία με περισσότερους συγκολλητές πάνω στο ίδιο κομμάτι ή σε περισσότερα κομμάτια συνδεδεμένα ηλεκτρικά, μπορεί να δημιουργηθεί ένα επικίνδυνο άθροισμα τάσεων εν κενώ ανάμεσα σε δυο διαφορετικές βάσεις ηλεκτροδίων ή λάμπες, σε τιμή που μπορεί να φτάσει ως το διπλό του επιτρεπόμενου ορίου. Είναι αναγκαίο ένας πεπειραμένος συντονιστής να εκτελέσει τη μέτρηση με όργανα ώστε να καθορίσει αν υπάρχει κίνδυνος και να μπορεί να υιοθετήσει κατάλληλα μέτρα προστασίας όπως περιγράφεται στο 7.9 του κανονισμού "ΕΝ 60974-9: Συσκευές για συγκόλληση τόξου. Μέρος 9: Εγκατάσταση και χρήση".



ΥΠΟΛΟΙΠΟΙ ΚΙΝΔΥΝΟΙ

- ΑΚΑΤΑΛΛΗΛΗ ΧΡΗΣΗ: είναι επικίνδυνη η εγκατάσταση του συγκολλητή για οποιαδήποτε εργασία διαφορετική από την προβλεπόμενη (π.χ. ξεπάγωμα σωληνώσεων από το ιδρικό δίκτυο).
- Απαγορεύεται να χρησιμοποιείται η χειρολαβή ως μέσο ανύψωσης της συγκολλητικής συσκευής.

2. ΕΙΣΑΓΩΓΗ ΚΑΙ ΓΕΝΙΚΗ ΠΕΡΙΓΡΑΦΗ

Αυτός ο συγκολλητής είναι μια πηγή ρεύματος για τη συγκόλληση τόξου, κατασκευασμένος ειδικά για τη συγκόλληση MMA σε συνεχές ρεύμα (DC). Τα ειδικά χαρακτηριστικά αυτού του συστήματος ρύθμισης (INVERTER) όπως υψηλή ταχύτητα και ακριβεία ρύθμισης, δίνουν στο συγκολλητή εξαιρετικές αποδόσεις συγκόλλησης όλων των επενδεδυμένων (ρουτίλια, οξεία, βασικά).

Η ρύθμιση με σύστημα "inverter" στην είσοδο της γραμμής τροφοδοσίας (πρωταρχική) καθορίζει μια δραστηρική ελάττωση όγκου τόσο του μετασχηματιστή όσο της επαγωγικής αντίστασης ισοπέδωσης, επιτρέποντας την κατασκευή ενός συγκολλητή όγκου και βάρους άκρως περιορισμένων και καθιστώντας ευκολότερα το χειρισμό και τη μεταφορά.

ΕΞΑΡΤΗΜΑΤΑ ΚΑΤΑ ΠΑΡΑΓΓΕΛΙΑ:

- Kit συγκόλλησης MMA.

3. ΤΕΧΝΙΚΑ ΣΤΟΙΧΕΙΑ

ΣΤΟΙΧΕΙΑ ΤΕΧΝΙΚΟΥ ΠΙΝΑΚΑ

Τα κύρια στοιχεία που σχετίζονται με τη χρήση και τις αποδόσεις του συγκολλητή συνοψίζονται στον πίνακα τεχνικών στοιχείων με την ακόλουθη έννοια:

Εικ. Α

- Βαθμός προστασίας πλαισίου.
- Σύμβολο γραμμής τροφοδοσίας:
1~: εναλλασσόμενη μονοφασική τάση;
- Σύμβολο S: δείχνει ότι μπορούν να εκτελούνται συγκολλήσεις σε περιβάλλον με αυξημένο κίνδυνο ηλεκτροπληξίας (π.χ. πολύ κοντά σε μεταλλικά σώματα).
- Σύμβολο προβλεπόμενης διαδικασίας.
- Σύμβολο εσωτερικής δομής συγκολλητή.
- ΕΥΡΩΠΑΙΚΟΣ Κανονισμός αναφοράς για την ασφάλεια και την κατασκευή μηχανών για συγκόλληση τόξου.
- Αριθμός μετρώου για την αναγνώριση του συγκολλητή (απαραίτητο για την τεχνική συμπαράσταση, ζήτηση ανταλλακτικών, αναζήτηση κατασκευής του προϊόντος).
- Αποδόσεις κυκλώματος συγκόλλησης:
 - U₁: ανώτατη τάση σε ανοικτό κύκλωμα.
 - I₁/U₁: Κανονικοποιημένο ρεύμα και αντίστοιχη τάση που μπορούν να παρέχονται από το συγκολλητή κατά τη συγκόλληση.
 - X: Σχέση διαλείπουσας λειτουργίας: δείχνει το χρόνο κατά τον οποίο ο συγκολλητής μπορεί να παρέχει το αντίστοιχο ρεύμα (ίδια κολόνα). Εκφράζεται σε % βάσει ενός κύκλου 10min (π.χ. 60% = 6 λεπτά εργασίας, 4 λεπτά παύσης κλπ.).

Σε περίπτωση που ξεπεραστούν οι παράγοντες χρήσης (τεχνικού πίνακα, αναφερόμενοι σε 40°C περιβάλλοντος), επεμβαίνει η θερμική προστασία (ο συγκολλητής μένει σε stand-by μέχρι που η

θερμοκρασία του δεν κατεβεί στα επιτρεπόμενα όρια).

- A/V~A/V: Δείχνει την κλίμακα ρύθμισης του ρεύματος συγκόλλησης (ελάχιστο - μέγιστο) στην αντίστοιχη τάση τόξου.
- Τεχνικά χαρακτηριστικά της γραμμής τροφοδοσίας:
 - U₁: Εναλλασσόμενη τάση και συχνότητα τροφοδοσίας συγκολλητή (αποδοτέα όρια ±10%);
 - I_{1max}: Ανώτατο απορροφημένο ρεύμα από τη γραμμή.
 - I₁: Πραγματικό ρεύμα τροφοδοσίας.
 - ☞: Αξία των ασφαλών καθυστερημένης ενεργοποίησης που πρέπει να προβλεφτεί για την προστασία της γραμμής.
 - Σύμβολα αναφερόμενα σε κανόνες ασφαλείας ή σημασία των οποίων αναφέρεται στο κεφ. 1 "Γενική ασφαλεία για τη συγκόλληση τόξου".

Σημείωση: Το αναφερόμενο παράδειγμα της ταμπέας είναι ενδεικτικό της σημασίας των συμβόλων και των ψηφίων. Οι ακριβείς τιμές των τεχνικών στοιχείων του συγκολλητή στην κατοχή σας πρέπει να διαβαστούν κατευθείαν στον τεχνικό πίνακα του ίδιου του συγκολλητή.

ΆΛΛΑ ΤΕΧΝΙΚΑ ΣΤΟΙΧΕΙΑ:

- ΣΥΓΚΟΛΛΗΤΗΣ:

- βλέπε πίνακα 1 (PIN.1)
- %USE AT 20°C (αν υπάρχει στο περίβλημα της συγκολλητικής μηχανής).
USE AT 20°C, εκφράζει για κάθε διάμετρο (Ø ELECTRODE) τον αριθμό ηλεκτροδίων που μπορούν να συγκολληθούν σε διάλειμμα 10 λεπτών (ELECTRODES 10 MIN) σε 20°C με παύση 20 δευτερολέπτων για κάθε αλλαγή ηλεκτροδίου, το στοιχείο αυτό αναφέρεται και ως ποσοστό (%USE) του μέγιστου αριθμού ηλεκτροδίων που μπορούν να συγκολληθούν.

- ΤΡΟΦΟΔΟΤΗΣ ΣΥΡΜΑΤΟΣ βλέπε πίνακα 2 (PIN. 2)

Το βάρος του συγκολλητή αναγράφεται στον πίνακα 1 (PIN. 1)

4. ΠΕΡΙΓΡΑΦΗ ΤΟΥ ΣΥΓΚΟΛΛΗΤΗ

Η μηχανή είναι κατασκευασμένη ουσιαστικά από έναν συντελεστή ισχύος και ρύθμισης/ελέγχου πραγματοποιούμενου πάνω σε τυπωμένο κύκλωμα και αριστοποιημένο για να επιτυγχάνεται μέγιστη εμπιστότητα και ελάχιστη συντήρηση.

Εικ. Β

- Είσοδος γραμμής τροφοδοσίας (1~), ανθρωπική μονάδα και συμπυκνωτές ισοπέδωσης.
- Γέφυρα switching με τρανζίστορ (IGBT) και drivers: μετατρέπει την ανωθωμένη τάση γραμμής σε εναλλασσόμενη τάση υψηλής συχνότητας και πραγματοποιεί τη ρύθμιση της ισχύος σε σχέση με το απαιτούμενο ρεύμα/τάση συγκόλλησης.
- Μετασχηματιστής υψηλής συχνότητας: το πρωτεύον πλέγμα ρευματοδοτείται με την τάση που έχει μεταβληθεί από τη μονάδα 2 αυτή έχει ως λειτουργία να προσαρμόζει τάση και ρεύμα στις αναγκαίες τιμές για τη διαδικασία συγκόλλησης δια ηλεκτρικού τόξου και συνεχώς να απομονώνει γαλβανικά το κύκλωμα της συγκόλλησης από τη γραμμή ρευματοδότησης.
- Δευτερεύουσα ανθρωπική γέφυρα με επαγωγή: μετατρέπει την εναλλασσόμενη τάση/ρεύμα που παρέχεται από το δευτερεύον πλέγμα σε συνεχές ρεύμα/τάση πολύ χαμηλής διακύμανσης.
- Ηλεκτρονική καρτέλα ελέγχου και ρύθμισης: ελέγχει στιγμιαίως την τιμή του ρεύματος ηλεκτροσυγκόλλησης και την συγκρίνει με την τιμή θετημένη από τον χειριστή-συντονίζει τη ρύθμιση σε ελέγχου των drivers των IGBT που πραγματοποιούν τη ρύθμιση. Καθορίζει τη δυναμική απάντηση του ρεύματος κατά την τήξη του ηλεκτροδίου (άμεσα βραχυκυκλώματα) και εποπτεύει τα συστήματα ασφαλείας. Ελέγχει τα Timers για το αέριο και τις κλίμακες ρεύματος. Ελέγχει τις εισόδους και τις εξόδους.

Στο μοντέλο "DUAL VOLTAGE AUTOMATIC" υπάρχει μια συσκευή που αναγνωρίζει αυτόματα την τάση του δικτύου (115V ac - 230V ac) και προδιαθέτει τη μηχανή για τη σωστή λειτουργία.

Όργανα σύνδεσης, ρύθμισης και σηματοδότησης ΣΥΓΚΟΛΛΗΤΗΣ

Μπροστινό ταμπλό

Εικ. C

- Θετική (+) πρίζα ταχείας σύνδεσης για τη σύνδεση καλωδίου ηλεκτροσυγκόλλησης.
- KITRINO LED: κανονικά κλειστό, όταν είναι ανοικτό δείχνει ανωμαλία που μπλοκάρει το ρεύμα συγκόλλησης για διάφορους λόγους που ενδεχομένως να είναι:
 - Θερμική προστασία: στο εσωτερικό της συσκευής υπάρχει υπερβολική θερμοκρασία. Η συσκευή παραμένει ανοικτή αλλά δεν

παρέχει ρεύμα μέχρι που επιτυγχάνει μια κανονική θερμοκρασία. Η επαναφορά είναι αυτόματη.

- **Προστασία για υπέρ και υπό-τάση της γραμμής:** μπλοκάρει αυτόματα τη συγκολλητική μηχανή: η τάση τροφοδοσίας είναι εκτός range +/- 15% σε σχέση με την τιμή της τεχνικής πινακίδας.
- ΠΡΟΣΟΧΗ: Ξεπεράστε το προαναφερόμενο ανώτερο όριο τάσης, θα προκαλέσει σοβαρή ζημία στο σύστημα.**
- **Προστασία ANTI STICK:** μπλοκάρει αυτόματα τη συγκολλητική μηχανή, όταν το ηλεκτρόδιο κολλάει στο μέταλλο προς συγκόλληση, επιτρέποντας τη χειρωνακτική αφαίρεση χωρίς να βλάπεται η τομπίδα ηλεκτροδίου.
- 3- **Πράσινος LED:** παρουσιάζει, μηχανή είναι έτοιμη για να λειτουργήσει.
- 4- Ποτεσιόμετρο για τη ρύθμιση του ρεύματος ηλεκτροσυγκόλλησης με κλίμακα διαβαθμισμένη σε Αμπέρ- επιτρέπει τη ρύθμιση ακόμη και κατά τη διάρκεια της συγκόλλησης (το μοντέλο "DUAL VOLTAGE AUTOMATIC" παρουσιάζει μια διπλή βαθμισμένη κλίμακα σε Αμπέρ).
- 5- Αρνητική (-) πρίζα ταχείας σύνδεσης για τη σύνδεση καλωδίου ηλεκτροσυγκόλλησης.
- 6- **ΣΥΓΚΟΛΛΗΤΙΚΗ ΜΗΧΑΝΗ ΜΕ ΕΠΙΛΟΓΕΑ ΤΡΙΩΝ ΘΕΣΕΩΝ:**

Συγκόλληση με ηλεκτρόδιο MMA

Η επιλογή ανάμεσα στις δύο θέσεις σε MMA εκτελείται ανάλογα με το είδος ηλεκτροδίου που χρησιμοποιείται.

Ένα ειδικό σύστημα, το Arc Control System, εγγυάται την καλύτερη δυναμική συγκόλλησης, εύκολο ξεκίνημα (HOT START), ρευστή συγκόλληση για κάθε είδος ηλεκτροδίου:



Ηλεκτρόδια ρουτίλιου, ανοξειδωτου χάλυβα, κλπ.



Βασικά ηλεκτρόδια, αλουμινίου, κυτταρινικά (μοντ. CE), κλπ.



Συγκόλληση TIG με εμπύρευμα LIFT:



Σύστημα ANTI STICK ειδικό TIG.
(HOT START και ARC FORCE μη ενεργά).

συγκολλητή.



ΠΡΟΣΟΧΗ! Τοποθετήστε το συγκολλητή σε οριζόντιο επίπεδο κατάλληλης ικανότητας ρος το βάρος ώστε να αποφευχθούν το αναποδογύρισμα ή επικίνδυνες μετακινήσεις.

ΣΥΝΔΕΞΗ ΣΤΟ ΔΙΚΤΥΟ

- Πριν εκτελέσετε οποιαδήποτε ηλεκτρική σύνδεση, βεβαιωθείτε ότι τα στοιχεία που αναγράφονται στον τεχνικό πίνακα του συγκολλητή αντιστοιχούν στην τάση και συχνότητα του δικτύου που διατίθενται στον τόπο εγκατάστασης.
- Ο συγκολλητής πρέπει να συνδεθεί αποκλειστικά σε ένα σύστημα τροφοδοσίας με γειωμένο αγωγό ουδέτερο.
- Για να εξασφαλίσετε την προστασία από την έμμεση επαφή, χρησιμοποιείτε διαφορικούς διακόπτες όπως:
 - Τύπου A () για μονοφασικά μηχανήματα,
 - Τύπου B () για τριφασικά μηχανήματα.
- Για να ικανοποιούνται οι συνθήκες του Κανονισμού EN 61000-3-11 (Flicker) συνιστάται η σύνδεση της συγκολλητικής μηχανής στα σημεία διασπαφής του δικτύου τροφοδοσίας που παρουσιάζουν σύνθετη αντίσταση καλύτερη από:
 - Z_{max} = 0.47 ohm (80A).
 - Z_{max} = 0.29 ohm (130A).
 - Z_{max} = 0.25 ohm (150A).
 - Z_{max} = 0.23 ohm (160A).
 - Z_{max} = 0.17 ohm (200A).
- Η συγκολλητική μηχανή δεν περιλαμβάνεται στις απαιτήσεις του κανονισμού IEC/EN 61000-3-12.
Αν συνδέσει σε δημόσιο δίκτυο τροφοδοσίας, είναι ευθύνη του ειδικού εγκατάστασης ή του χρήστη να επαληθεύσει ότι η συγκολλητική μηχανή μπορεί να συνδεθεί (αν αναγκαίο, συμβουλευτείτε τον φορέα του δικτύου διανομής).
- Οι συγκολλητικές μηχανές, αν δεν διευκρινίζεται διαφορετικά (MPGE), είναι συμβατές με ηλεκτρογεννήτριες για μεταβολές τάσης τροφοδοσίας μέχρι ± 15%.
Για τη σωστή χρήση η ηλεκτρογεννήτρια πρέπει να έρθει σε κανονικές συνθήκες λειτουργίας πριν συνδεθεί το νέρβητρο.

ΡΕΥΜΑΤΟΛΗΨΗΣ ΚΑΙ ΠΡΙΖΑ:

- **Το μοντέλο 230V** προμηθεύεται αρχικά με τροφοδοσίας με κανονικοποιημένο ρευματολήπτη (2P + T) 16A/250V.
Μπορεί για αυτό να συνδεθεί σε μια πρίζα δικτύου εφοδιασμένη με ασφάλειες ή αυτόματο διακόπτη. Το ειδικό τερματικό γείωσης πρέπει να συνδεθεί στον αγωγό γείωσης (κίτρινο-πράσινο) της γραμμής τροφοδοσίας.
- Ο πίνακας (PIN.1) αναφέρει τις τιμές των καθυστερημένων ασφαλειών σε ampere που συμβουλευθείτε βάσει του ανώτατου ονομαστικού ρεύματος που παρέχεται από το συγκολλητή και της ονομαστικής τάσης τροφοδοσίας.
- **Για τους συγκολλητές δίχως ρευματολήπτη (μοντέλα 115/230V),** συνδέστε στο καλώδιο τροφοδοσίας έναν κανονικοποιημένο ρευματολήπτη (2P + T) κατάλληλης ικανότητας και προδιαθέστε μια πρίζα δικτύου εφοδιασμένη με ασφάλειες και αυτόματο διακόπτη. Το ειδικό τερματικό γείωσης πρέπει να συνδεθεί στον αγωγό γείωσης (κίτρινο-πράσινο) της γραμμής τροφοδοσίας. Ο πίνακας (PIN.1) αναφέρει τις τιμές των καθυστερημένων ασφαλειών σε ampere που συμβουλευθείτε βάσει του ανώτατου ονομαστικού ρεύματος που παρέχεται από το συγκολλητή και της ονομαστικής τάσης τροφοδοσίας.



ΠΡΟΣΟΧΗ! Η μη τήρηση των παραπάνω κανόνων καθιστά αναποτελεσματικό το σύστημα ασφαλείας που προβλέπεται από τον κατασκευαστή (κατηγορία I) με επακόλουθο σοβαρούς κινδύνους για άτομα (π.χ. Ηλεκτροπληξία) και αντικείμενα (π.χ. πυρκαγιά).

ΣΥΝΔΕΞΕΙΣ ΚΥΚΛΩΜΑΤΟΣ ΣΥΓΚΟΛΛΗΣΗΣ



ΠΡΟΣΟΧΗ! ΠΡΙΝ ΕΚΤΕΛΕΣΤΕ ΤΙΣ ΑΚΟΛΟΥΘΕΣ ΣΥΝΔΕΞΕΙΣ ΒΕΒΑΙΩΘΕΙΤΕ ΟΤΙ Ο ΣΥΓΚΟΛΛΗΤΗΣ ΕΙΝΑΙ ΣΒΗΣΤΟΣ ΚΑΙ ΑΠΟΣΥΝΔΕΔΕΜΕΝΟΣ ΑΠΟ ΤΟ ΔΙΚΤΥΟ ΤΡΟΦΟΔΟΣΙΑΣ.

Ο Πίνακας (PIN.1) αναφέρει τις τιμές που συμβουλευθείτε για τα καλώδια συγκόλλησης (σε mm²) βάσει του μέγιστου ρεύματος που παρέχεται από το συγκολλητή.

Οπίσθιο ταμπλό

Εικ. D

- 1- καλώδιο ρευματοδότησης με φως EOK 2p + (⊕).
- (στο μοντέλο "DUAL VOLTAGE AUTOMATIC" το καλώδιο είναι χωρίς φως).
- 2- Γενικός διακόπτης O/OFF - I/ON (φωτεινός).

5. ΕΓΚΑΤΑΣΤΑΣΗ



ΠΡΟΣΠΡΟΣΟΧΗ! ΕΚΤΕΛΕΣΤΕ ΟΛΕΣ ΤΙΣ ΕΝΕΡΓΕΙΕΣ ΕΓΚΑΤΑΣΤΑΣΗΣ ΚΑΙ ΤΙΣ ΗΛΕΚΤΡΙΚΕΣ ΣΥΝΔΕΞΕΙΣ ΜΕ ΤΟ ΣΥΓΚΟΛΛΗΤΗ ΑΠΟΛΥΤΩΣ ΣΒΗΣΤΟ ΚΑΙ ΑΠΟΣΥΝΔΕΔΕΜΕΝΟ ΑΠΟ ΤΟ ΔΙΚΤΥΟ ΤΡΟΦΟΔΟΣΙΑΣ. ΟΙ ΗΛΕΚΤΡΙΚΕΣ ΣΥΝΔΕΞΕΙΣ ΠΡΕΠΕΙ ΝΑ ΕΚΤΕΛΟΥΝΤΑΙ ΑΠΟΚΛΕΙΣΤΙΚΑ ΑΠΟ ΕΙΔΙΚΕΥΜΕΝΟ ΚΑΙ ΠΕΠΕΙΡΑΜΕΝΟ ΠΡΟΣΩΠΙΚΟ.

ΣΥΝΑΡΜΟΛΟΓΗΣΗ

Αποσυναρμολογήστε το συγκολλητή, εκτελέστε τη συναρμολόγηση των διαφόρων τμημάτων που περιέχονται στη συσκευασία.

Συναρμολόγηση καλωδίου επιστροφής-λαβίδας

Εικ. E

Συναρμολόγηση καλωδίου συγκόλλησης-λαβίδας ηλεκτροδίου

Εικ. F

ΤΡΟΠΟΣ ΑΝΥΦΩΣΗΣ ΤΗΣ ΜΗΧΑΝΗΣ ΣΥΓΚΟΛΛΗΣΗΣ

Όλες οι συγκολλητικές μηχανές που περιγράφονται στο παρόν εγχειρίδιο πρέπει να ανυψώνονται χρησιμοποιώντας τη λαβή ή τον προμηθευμένο μάνιαν αν προβλέπεται για το μοντέλο (συναρμολόγηση όπως στην Εικ. L).

ΤΟΠΟΘΕΤΗΣΗ ΤΟΥ ΣΥΓΚΟΛΛΗΤΗ

Εντοπίστε τον τόπο τοποθέτησης του συγκολλητή ώστε να μην υπάρχουν εμπόδια σε σχέση με το άνοιγμα εισόδου και εξόδου του αέρα ψύξης (εξαεριστική κυκλοφορία μέσω ανεμιστήρα, αν υπάρχει). Βεβαιωθείτε ταυτόχρονα ότι δεν ανανορροφούνται επαγωγικές σκόνες, διαβρωτικοί ατμοί, υγρασία κλπ..

Διατηρείτε τουλάχιστον 250mm ελεύθερου χώρου γύρω από το

ΣΥΓΚΟΛΛΗΣΗ ΜΜΑ

Σχεδόν όλα τα επενδεδυμένα ηλεκτρόδια συνδέονται στο θετικό πόλο (+) της γεννήτριας. Εξαιρετικά στον αρνητικό πόλο (-) για ηλεκτρόδια επενδεδυμένα με οξύ.

ΕΝΕΡΓΕΙΕΣ ΣΥΓΚΟΛΛΗΣΗΣ ΣΕ ΣΥΝΕΧΕΣ ΡΕΥΜΑ

Σύνδεση καλωδίου συγκόλλησης λαβίδας-βάσης ηλεκτροδίου

Θέρνε το τερματικό έναν ειδικό ακροδέκτη που σφαιλίζει το ξεσκέπαστο μέρος του ηλεκτροδίου.

Αυτό το καλώδιο συνδέεται στον ακροδέκτη με το σύμβολο (+).

Σύνδεση καλωδίου επιστροφής ρεύματος συγκόλλησης

Συνδέεται στο μέταλλο προς συγκόλληση, ή στο μεταλλικό πάγκο όπου στριφτείται, όσο γίνεται πιο κοντά στο σημείο σύδεσης υπερέγερτα. Αυτό το καλώδιο συνδέεται στον ακροδέκτη με το σύμβολο (-).

Συστάσεις:

- Περιστρέψτε μέχρι το βάθος τους συνδέσμους των καλωδίων συγκόλλησης στις ταχείες πρίζες (αν υπάρχουν) για να εξασφαλίσετε μια τέλεια ηλεκτρική επαφή. Σε αντίθετη περίπτωση θα δημιουργηθούν υπερθερμάνσεις των ίδιων των συνδέσμων με γρήγορη φθορά τους και απώλεια αποτελεσματικότητας.
- Χρησιμοποιείτε καλώδια συγκόλλησης όσο το δυνατόν μικρότερου μήκους.
- Αποφύγετε να χρησιμοποιείτε μεταλλικά μέρη που δεν ανήκουν στο κομμάτι προς συγκόλληση, ως αντικατάσταση του καλωδίου επιστροφής του ρεύματος συγκόλλησης. Αυτό μπορεί να είναι επικίνδυνο για την ασφάλεια και να δώσει μη ικανοποιητικά αποτελέσματα για τη συγκόλληση.

6. ΣΥΓΚΟΛΛΗΣΗ: ΠΕΡΙΓΡΑΦΗ ΔΙΑΔΙΚΑΣΙΑΣ

- Είναι απαραίτητο, σε κάθε περίπτωση, να ανατρέχετε στις ενδείξεις του κατασκευαστή που αναφέρονται πάντα στη συσκευασία των χρησιμοποιούμενων ηλεκτροδίων οι οποίες δείχνουν τη σωστή πολικότητα του ηλεκτροδίου και το σχετικό βέλτιστο ρεύμα.
- Το ρεύμα συγκόλλησης πρέπει να ρυθμίζεται σε σχέση με τη διάμετρο του χρησιμοποιούμενου ηλεκτροδίου και με τον τύπο του αρμού που θέλετε να εκτελέσετε. Ενδεικτικά τα χρησιμοποιούμενα ρεύματα για τις διάφορες διαμέτρους ηλεκτροδίου είναι:

Ø Ηλεκτρόδιο (mm)	Ρεύμα συγκόλλησης (A)	
	min.	max.
1.6	25	50
2	40	80
2.5	60	110
3.2	80	160
4	120	200

- Να έχετε υπόψην σας ότι για ίδιες διαμέτρους ηλεκτροδίου θα χρησιμοποιούνται υψηλές τιμές ρεύματος για οριζόντιες συγκολλήσεις, ενώ για συγκολλήσεις κάθετες ή πάνω από το κεφάλι θα πρέπει να χρησιμοποιούνται πιο χαμηλές τιμές ρεύματος.
- Τα μηχανικά χαρακτηριστικά της σύνδεσης συγκόλλησης καθορίζονται, πέρα από την επιλεγμένη ένταση ρεύματος, από τις άλλες παραμέτρους συγκόλλησης όπως μήκος τόξου, ταχύτητα και θέση εκτέλεσης, διάμετρο και ποσότητα των ηλεκτροδίων (για τη σωστή συντήρηση προστατεύετε τα ηλεκτρόδια από την υγρασία με ειδικές συσκευασίες ή θήκες).

Διαδικασία συγκόλλησης:

- Κρατώντας τη μσκα ΜΠΡΟΣΤΑ ΣΤΟ ΠΡΟΣΩΠΟ, τρίβετε την άκρη του ηλεκτροδίου πάνω στο κομμάτι που πρόκειται να συγκολληθεί εκτελώντας μια κίνηση σαν να ανάβετε ένα ζυγάκι· αυτή είναι η πιο σωστή μέθοδος για να εμπυρευματίζετε το τόξο.
ΠΡΟΣΟΧΗ: ΜΗΝ ΧΥΣΤΗΠΑΤΕ το ηλεκτρόδιο στο κομμάτι· υπάρχει κίνδυνος να κατατρίψετε την επικάλυψη καθιστώντας δύσκολη την εμπυρευματίζετε του τόξου.
- Μόλις εμπυρευματίζετε το τόξο, προσπαθείτε να διατηρήτε μια απόσταση από το κομμάτι, ισοδύναμη με τη διάμετρο του χρησιμοποιούμενου ηλεκτροδίου και να διατηρείτε αυτήν την απόσταση όσο το δυνατόν πιο σταθερή κατά τη διάρκεια της εκτέλεσης της συγκόλλησης· να θυμάστε ότι η κλίση του ηλεκτροδίου κατά τη φορά του προχωρήματος πρέπει να είναι περίπου 20-30 βαθμών (Εικ. G).
- Στο τέλος της ραφής συγκόλλησης, φέρετε την άκρη του ηλεκτροδίου ελαφρά προς τα πίσω σε σχέση με τη διεύθυνση του προχωρήματος, πάνω από τον κρατήρα για να κάντε το γέμισμα, επομένως ανασκάνετε ταχύως το ηλεκτρόδιο από το τηγμένο μέταλλο για να

ΜΟΡΦΕΣ ΤΗΣ ΡΑΦΗΣ ΣΥΓΚΟΛΛΗΣΗΣ

Εικ. Η

7. ΣΥΝΤΗΡΗΣΗ



ΠΡΟΣΟΧΗ! ΠΡΙΝ ΕΚΤΕΛΕΣΕΤΕ ΤΙΣ ΕΝΕΡΓΕΙΕΣ ΣΥΝΤΗΡΗΣΗΣ, ΒΕΒΑΙΩΘΕΙΤΕ ΟΤΙ Ο ΣΥΓΚΟΛΛΗΤΗΣ ΕΙΝΑΙ ΣΒΗΣΤΟΣ ΚΑΙ ΑΠΟΣΥΝΔΕΔΕΜΜΕΝΟΣ ΑΠΟ ΤΟ ΔΙΚΤΥΟ ΤΡΟΦΟΔΟΣΙΑΣ.

ΕΚΤΑΚΤΗ ΣΥΝΤΗΡΗΣΗ

ΟΙ ΕΝΕΡΓΕΙΕΣ ΕΚΤΑΚΤΗΣ ΣΥΝΤΗΡΗΣΗΣ ΠΡΕΠΕΙ ΝΑ ΕΚΤΕΛΟΥΝΤΑΙ ΑΠΟΚΛΕΙΣΤΙΚΑ ΑΠΟ ΠΡΟΣΩΠΙΚΟ ΠΕΠΕΡΑΙΜΕΝΟ Η ΕΚΠΑΙΔΕΥΜΕΝΟ ΣΤΟΝ ΗΛΕΚΤΡΙΚΟ-ΜΗΧΑΝΙΚΟ ΤΟΜΕΑ ΚΑΙ ΘΥΡΩΝΤΑΣ ΤΟΝ ΤΕΧΝΙΚΟ ΚΑΝΟΝΙΣΜΟ ΙΕC/ΕΝ 60974-4.



ΠΡΟΣΟΧΗ! ΠΡΙΝ ΑΦΑΙΡΕΣΕΤΕ ΤΙΣ ΠΛΑΚΕΣ ΤΟΥ ΣΥΓΚΟΛΛΗΤΗ ΚΑΙ ΕΠΙΜΕΤΕΣ ΣΤΟ ΕΣΩΤΕΡΙΚΟ ΤΗΣ, ΒΕΒΑΙΩΘΕΙΤΕ ΟΤΙ Ο ΣΥΓΚΟΛΛΗΤΗΣ ΕΙΝΑΙ ΣΒΗΣΤΟΣ ΚΑΙ ΑΠΟΣΥΝΔΕΔΕΜΜΕΝΟΣ ΑΠΟ ΤΟ ΔΙΚΤΥΟ ΤΡΟΦΟΔΟΣΙΑΣ.

Ενδοχόμενοι έλεγχοι με ηλεκτρική τάση στο εσωτερικό του συγκολλητή μπορούν να προκαλέσουν σοβαρή ηλεκτροπληξία από άμεση επαφή με μέρη υπό τάση και/ή τραύματα οφειλόμενα σε άμεση επαφή με όργανα σε κίνηση.

- Περιοδικά και οποσδήποτε με συχνότητα, ανάλογα με τη χρήση και την ποσότητα σκόνης του περιβάλλοντος, ανιχνεύστε το εσωτερικό του συγκολλητή και αφαιρέστε τη σκόνη που συγκεντρώθηκε στο μεταχορηματιστή, αντίστασης και ανορθωτή με ξηρό πεπιεσμένο αέρα. (μέχρι 10bar).
- Μη κατευθύνετε τον πεπιεσμένο αέρα στις ηλεκτρονικές πλακέτες. Καθαρίστε τες με μια πολύ απαλή βούρτσα ή κατάλληλα διαλυτικά.
- Με την ευκαιρία ελέγχετε ότι οι ηλεκτρικές συνδέσεις είναι ασφαλισμένες και τα καμπαρισματα δεν παρουσιάζουν βλάβες στη μόνωση.
- Στο τέλος αυτών των ενεργειών ξανατοποθετήστε τις πλάκες του συγκολλητή σφαιλίζοντας μέχρι το τέρμα τις βίδες στερέωσης.
- Αποφύγετε απολύτως να εκτελείτε ενέργειες συγκόλλησης με ανοιχτό συγκολλητή.
- Αφού εκτελέσατε τη συντήρηση ή την επισκευή, αποκαταστήστε τις συνδέσεις και τα καμπαρισματα όπως ήταν στην αρχή προσέχοντας ώστε αυτά να μην έρθουν σε επαφή με μέρη που κινούνται ή που μπορούν να φτάσουν σε υψηλές θερμοκρασίες. Δέστε με τις λωρίδες όλους τους αγωγούς όπως στην αρχική διάταξη προσέχοντας να διατηρηθούν απολύτως μονωμένες οι συνδέσεις πρωτεύοντες σε υψηλή τάση από τις δευτερεύοντες σε χαμηλή τάση. Χρησιμοποιήστε όλες τις αυθεντικές ροδέλες και βίδες για να ξανακλείσετε την κατασκευή.

8. ΦΑΣΙΜΟ ΒΛΑΒΗΣ

ΣΕ ΠΕΡΙΠΤΩΣΗ ΕΝΔΕΧΟΜΕΝΗΣ ΑΝΙΚΑΝΟΠΟΙΗΤΙΚΗΣ ΛΕΙΤΟΥΡΓΙΑΣ ΤΗΣ ΜΗΧΑΝΗΣ, ΚΑ

Ι ΠΡΙΝ ΝΑ ΚΑΝΕΤΕ ΠΙΟ ΣΥΣΤΗΜΑΤΙΚΟ ΕΛΕΓΧΟ Η ΠΡΙΝ ΝΑ ΑΠΕΥΘΥΝΘΕΤΕ ΣΕ ΕΝΑ ΔΙΚΟ ΜΑΣ ΚΕΝΤΡΟ ΕΥΣΠΗΡΗΤΗΣΗΣ ΕΛΕΓΧΤΕ ΑΝ:

- Το ρεύμα συγκόλλησης, ρυθμισμένο μέσω ενός ποτενσιόμετρου με αναφορά την κλίμακα διαβαθμισμένη σε αμπερ, είναι κατάλληλο για τη διάμετρο και τον τύπο του χρησιμοποιούμενου ηλεκτροδίου.
- Με το γενικό διακόπτη σε «ON» η σχετική λάμπα είναι αναμμένη· σε αντίθετη περίπτωση η βλάβη συνήθως βρίσκεται στη γραμμή τροφοδότησης ρεύματος (καλώδια, πρίζα και/ή φίσα, ασφάλειες, κλπ.).
- Το κίτρινο LED που σημαίνει την επέμβαση της θερμικής ασφάλειας ύπερ ή υπό-τάση Η βραχυκυκλώματος δεν είναι αναμμένο.
- Βεβαιωθείτε ότι παρακολουθήσατε τη σχέση Ονομαστικής διάλγιψης σε περίπτωση επέμβασης της θερμοστατικής προστασίας αναγνάνετε τη φυσική ψύξη της συσκευής, επαληθεύσατε τη λειτουργικότητα του ανεμιστήρα.
- Ελέγξτε την τάση της γραμμής· αν η τιμή είναι υπερβολικά υψηλή ή χαμηλή ο συγκολλητής παραμένει μπλοκαρισμένος.
- Ελέγξτε ότι δεν εμφανίζεται κάποιο βραχυκύκλωμα κατά την έξοδο της συσκευής· σ'αυτή τη περίπτωση προβείτε στον αποκλεισμό του απρόοπτου.
- Οι συνδέσεις του κυκλώματος συγκόλλησης έχουν γίνει σωστά, ειδικά αν η λαβίδα του καλωδίου μάζας είναι πράγματι συνδεδεμένη στο κομμάτι και όχι προς παρεμβολή μονωτικών υλικών (π.χ. Βερνίκια).
- Το αέριο της προστασίας που χρησιμοποιείτε είναι σωστό και στη σωστή ποσότητα. (Αργον 99.5%).

INSTRUCTIEHANDLEIDING



OPGELETIVOORDAT MEN DE LASMACHINE GEBRUIKT MOET MEN AANDACHTIG DE INSTRUCTIEHANDLEIDING LEZEN.

1. ALGEMENE VEILIGHEID VOOR HET BOOGLASSEN

De operator moet voldoende ingelicht zijn voor wat betreft een veilig gebruik van de lasmachine en over de risico's in verband met de procedures van het booglassen, de desbetreffende beschermingsmaatregelen en procedures bij noodgevallen.

(Ook de norm "EN 60974-9 raadplegen: Apparatuur voor booglassen. Deel 9: Installatie en gebruik").



- Rechtstreeks contact met de lascircuits vermijden; de nullastspanning geleverd door de lasmachine kan in bepaalde gevallen gevaarlijk zijn.
- De verbinding van de laskabels, de operaties van nazicht en reparatie moeten uitgevoerd worden met een uitgeschakelde lasmachine die losgekoppeld is van het voedingsnet.
- De lasmachine uitschakelen en loskoppelen van het voedingsnet voordat men de versleten elementen van de toorts vervangt.
- De elektrische installatie uitvoeren volgens de voorziene ongevalpreventienormen en -wetten.
- De lasmachine mag uitsluitend verbonden worden met een voedingsnet met een neutraalgeleider verbonden met de aarde.
- Verifiëren of het voedingscontact correct verbonden is met de beschermende aarde.
- De lasmachine niet gebruiken in vochtige of natte ruimten of in de regen.
- Geen kabels met een versleten isolering of met loszittende verbindingen gebruiken.



- Niet lassen op containers, bakken of leidingen die vloeibare of gasachtige ontvlambare producten bevatten of bevat hebben.
- Vermijden te werken op materialen die schoongemaakt zijn met chloorhoudende oplosmiddelen of in de nabijheid van dergelijke producten.
- Niet lassen op bakken onder druk.
- Alle ontvlambare producten uit de werkzone verwijderen (vb. hout, papier, vossen, enz.).
- Zorgen voor een adequate ventilatie of voor geschikte middelen voor de afvoer van de lasrook in de nabijheid van de boog; er is een systematische benadering nodig voor de evaluatie van de limieten van blootstelling aan de lasrook in functie van hun samenstelling, concentratie en tijdsduur van de blootstelling zelf.
- De gasfles (indien gebruikt) beschermen tegen warmtebronnen, inbegrepen zonnestralen).



- Een adequate elektrische isolering gebruiken tegen de elektrode, het stuk in bewerking en eventuele op de grond geplaatste metalen elementen die in de nabijheid staan (die toegankelijk zijn). Dit kan normaal bekomen worden door het dragen van handschoenen, veiligheidsschoeisel, hoofddeksels en voor dit doel voorziene kledij en middels het gebruik van voetplanken of isolerende tapijten.
- Bescherm de ogen altijd met de juiste filters die voldoen aan UNI EN 169 of UNI EN 379, aangebracht op maskers of helmen die voldoen aan UNI EN 175. Gebruik speciale brandwerende beschermende kleding (volgens UNI EN 11611) en lashandschoenen (volgens UNI EN 12477) om te voorkomen dat de huid wordt blootgesteld aan de ultraviolette en infraroodstraling van de lasboog; andere personen die zich in de buurt van de lasboog bevinden, moeten worden beschermd door middel van niet-reflecterende schermen of gordijnen.
- Geluid: Als er door bijzonder intensieve laswerkzaamheden een niveau van dagelijks blootstelling (LEPD) bestaat van 85 dB(A) of hoger, is het gebruik van geschikte persoonlijke

beschermingsmiddelen verplicht (Tab. 1).



- De doorgang van de lasroomb veroorzaakt het ontstaan van elektromagnetische velden (EMF) geplaatst in de omgeving van het lascircuit.

De elektromagnetische velden kunnen interfereren met sommige medische toestellen (vb. Pace-maker, beademingstoestellen, metalen prothesen enz.).

Er moeten adequate beschermende maatregelen getroffen worden voor de dragers van deze toestellen. Zo moet bijvoorbeeld de toegang naar de gebruikszone van de lasmachine verboden worden. Deze lasmachine beantwoordt aan de technische standaards van het product voor het uitsluitend gebruik op industriële plaatsen voor professionele doeleinden. De overeenstemming met de basislimieten m.b.t. de menselijke blootstelling aan elektromagnetische velden in huiselijk milieu is niet gegarandeerd.

De operator moet de volgende procedures gebruiken teneinde de blootstelling aan de elektromagnetische velden te verminderen:

- De twee laskabels zo dicht mogelijk samen bevestigen.
- Het hoofd en de romp van het lichaam zo ver mogelijk van het lascircuit houden.
- De laskabels nooit rond het lichaam draaien.
- Niet lassen met het lichaam midden in het lascircuit. Beide kabels langs hetzelfde gedeelte van het lichaam houden.
- De retourkabel van de lasroomb verbinden met het te lassen stuk zo dicht mogelijk bij het lassen in uitvoering.
- Niet lassen in de nabijheid van, zittend of steunend op de lasmachine (minimum afstand: 50cm).
- Geen ferromagnetische voorwerpen in de nabijheid van het lascircuit laten.
- Minimum afstand $d=20\text{cm}$ (Afb. I).



- Apparatuur van klasse A:

Deze lasmachine beantwoordt aan de vereisten van de technische standaard van het product voor het uitsluitend gebruik op industriële plaatsen en voor professionele doeleinden. De overeenstemming met de elektromagnetische compatibiliteit is niet gegarandeerd in de gebouwen voor huiselijk gebruik en in gebouwen die rechtstreeks verbonden zijn met een voedingsnet aan lage spanning dat de gebouwen voor huiselijk gebruik voedt.



SUPPLEMENTAIRE VOORZORGSMAATREGELEN

- DE OPERATIES VAN HET LASSEN:

- In een ruimte met een verhoogd risico van elektroshock
- In aangrenzende ruimten
- In aanwezigheid van ontvlambare of ontplofende materialen MOETEN vooraf geëvalueerd worden door een "Verantwoordelijke expert" en altijd uitgevoerd worden in aanwezigheid van andere personen die opgeleid zijn voor ingrepen in noodgeval. De technische beschermingsmiddelen beschreven in 7.10; A.8; A.10 van de norm "EN 60974-9: Apparatuur voor booglassen. Deel 9: Installatie en gebruik" MOETEN gebruikt worden.
- Het lassen MOET verboden zijn met een operator die van de grond opgeheven staat, behoudens het eventueel gebruik van een veiligheidsplatform.
- SPANNING TUSSEN ELEKTRODENHOUDER OF TOORTSEN: wanneer men werkt met meerdere lasmachines op een enkel stuk of op meerdere elektrisch verbonden stukken, kan er een gevaarlijke som van nullastspanningen tussen twee verschillende elektrodenhouders of toortsen gegenereerd worden, aan een waarde die het dubbel van de toegelaten limiet kan bereiken. Het is noodzakelijk dat een ervaren coördinator de instrumentmeting uitvoert om te bepalen of er een risico bestaat, zodanig dat hij de geschikte beschermingsmaatregelen kan treffen zoals wordt aangeduid in 7.9 van de norm "EN 60974-9: Apparatuur voor booglassen. Deel 9: Installatie en gebruik".



RESIDU RISICO'S

- ONJUIST GEBRUIK: het gebruik van de lasmachine is gevaarlijk voor gelijk welke bewerking die verschilt van diegene die voorzien

zijn (vb. ontvriezen van buizen van de waterleiding).

- De handgreep mag niet worden gebruikt om het lasapparaat aan op te hangen.

2. INLEIDING EN ALGEMENE BESCHRIJVING

Deze lasmachine is een stroombron voor het booglassen, speciaal gerealiseerd voor het MMA-lassen in continue stroom (DC).

De specifieke karakteristieken van dit systeem van regeling (INVERTER), zoals de hoge snelheid en de nauwkeurigheid van de regeling, geven aan de lasmachine uitzonderlijke kwaliteiten bij het lassen van alle beklede elektroden (rutiel, zure, basische).

De regeling met het systeem "inverter" aan de ingang van de voedingslijn (primaire) bepaalt bovendien een drastische reductie van volume zowel van de transformator als van de reactantie van nivellering waarbij de bouw van een lasmachine wordt mogelijk gemaakt met een uitzonderlijk beperkt volume en gewicht en met een benadrukking van de eigenschappen van gemakkelijke manipulatie en comfortabel vervoer.

ACCESSOIRES GELEVERD OP AANVRAAG:

- Kit MMA-lassen.

3. TECHNISCHE GEGEVENS

KENTEKENPLAAT

De belangrijkste gegevens m.b.t. het gebruik en de prestaties van de lasmachine zijn samengevat op de kentekenplaat met de volgende betekenis:

Afb. A

- 1- Beschermingsgraad van het omhulsel.
- 2- Symbool van de voedingslijn:
1~: eenfase wisselspanning;
- 3- Symbool **S**: wijst erop dat er lasoperaties mogen uitgevoerd worden in een ruimte met een verhoogd risico van elektroshock (vb. in de onmiddellijke nabijheid van grote metalen massa's).
- 4- Symbool van de voorziene lasprocedure.
- 5- Symbool van de binnenstructuur van de lasmachine.
- 6- EUROPESE referentienorm voor de veiligheid en de bouw van de machines voor booglassen.
- 7- Inscriptie nummer voor de identificatie van de lasmachine (noodzakelijk voor de technische service, de aanvraag van reserve onderdelen en het opzoeken van de oorsprong van het product).
- 8- Prestaties van het lascircuit:
 - U_p : maximum spanning piek leeg.
 - I_p/U_p : Genormaliseerde overeenstemmende stroom en spanning die door de lasmachine tijdens het lassen kunnen verdeeld worden.
 - **X**: Verhouding intermitterentie: duidt de tijd aan dat de machine de overeenstemmende stroom kan verdelen (zelfde kolom). Wordt uitgedrukt in %, op basis van een cyclus van 10 minuten (vb. 60% = 6 minuten werk, 4 minuten pauze; en zo verder).
Ingeval de gebruiksfactoren (van de kentekenplaat, die verwijzen naar 40°C ruimte) overschreden worden, wordt de ingreep van de thermische beveiliging bepaald (de lasmachine blijft in stand-by tot haar temperatuur terug binnen de toegestane limieten ligt).
 - **A/V-A/V**: Duidt de gamma aan van de regeling van de lasstroom (minimum - maximum) aan de overeenstemmende boogspanning.
- 9- Kentekens van de voedingslijn:
 - U_i : Wisselspanning en voedingsfrequentie van de lasmachine (toegelaten limieten $\pm 10\%$);
 - I_{max} : Maximum stroom verbruikt door de lijn.
 - I_{eff} : Effectieve voedingsstroom.
- 10- : De waarde van de zekeringen met vertraagde werking moet voorzien worden voor de bescherming van de lijn.
- 11- Symbolen m.b.t. de veiligheidsnormen waarvan de betekenis aangeduid is in hoofdstuk 1 "Algemene veiligheid voor het booglassen".

Opmerking: Het aangegeven voorbeeld van de kentekenplaat geeft een indicatieve aanwijzing van de betekenis van de symbolen en van de cijfers; de exacte waarden van de technische gegevens van de lasmachine in uw bezit moeten rechtstreeks genomen worden van de kentekenplaat van de lasmachine zelf.

ANDERE TECHNISCHE GEGEVENS:

LASMACHINE:

- zie tabel 1 (TAB.1)
- %USE AT 20°C (indien aanwezig op de mantel van de lasmachine).
USE AT 20°C, drukt voor iedere diameter (Ø ELEKTRODE) het aantal elektroden uit die gelast kunnen worden in een tijdsinterval van 10 minuten (ELECTRODES 10 MIN) op 20°C met pauze van 20

seconden voor iedere verandering elektrode; dit gegeven wordt ook aangeduid in percentage-waarde (%USE) in vergelijking met het maximum aantal van lasbare elektroden.

- TANG ELEKTRODENHOUDER: zie tabel 2 (TAB.2)

Het gewicht van de lasmachine staat aangeduid in tabel 1 (TAB.1)

4. BESCHRIJVING VAN DE LASMACHINE

De machine bestaat voornamelijk uit een, voor een maximale betrouwbaarheid en beperkt onderhoud geoptimaliseerde en op een voorgedrukt circuit gemonteerde, kracht- en regel/controlemodule.

Afb. B

- 1- Ingang voedingslijn (1~), groep gelijkrichter en condensators van nivellering.
- 2- Transistorschakelbrug (IGBT) en stuurtrappen; zet de gelijkgerichtenetspanning om in hoge frequentie wisselspanning en regelt het vermogen afhankelijk van de voor het lassen noodzakelijke stroom/Spanning.
- 3- Hoogfrequentietransformator: de eerste wikkeling wordt door de van blok 2 afkomstige omgezette spanning gevoed; deze dient om de spanning aan de waarden noodzakelijk voor de booglasoperaties aan te passen en tegelijkertijd om het lascircuit op galvanische wijze van de voedingspanning te isoleren.
- 4- Secundaire gelijkrichtbrug met aflakinductantie; zet de door de secundaire wikkeling geleverde spanning / stroom om in gelijkstroom / spanning met uiterst lage golfing.
- 5- Controle- en regelektronica: meet continu de waarde van de lasstroomtransistors en vergelijkt deze met de door de gebruiker ingestelde waarde; moduleert de bedieningsimpulsen van de stuurtrappen van de POWER MOS die voor de regeling zorgen. Bepaalt het dynamisch antwoord van de stroom tijdens de smelting van de elektrode (onmiddellijke kortsluitingen), en bestuurt de veiligheidssystemen.

In het model "DUAL VOLTAGE AUTOMATIC" bestaat een inrichting die automatisch de spanning van het net erkent (115V ac - 230V ac) en de machine voorinstelt voor een correcte werking.

VERBINDINGS-, REGEL- EN WAARSCHUWINGSONDERDELEN LASMACHINE

Frontpaneel

Afb. C

- 1- Positieve snelverbinding (+) voor aansluiting van de laskabel.
- 2- **GEEL CONTROLELAMPJE**: deze gaat branden als de lasstroom wordt geblokkeerd om een van de volgende redenen:
 - **Thermische beveiliging**: in de machine heeft zich een te hoge temperatuur ontwikkeld. De machine blijft aanstaan zonder dat er stroom wordt toegevoerd, totdat de normale temperatuur weer bereikt is. De herstelprocedure wordt automatisch uitgevoerd.
 - **Beveiliging tegen over- en onderspanning van de leiding**: de machine wordt geblokkeerd: de voedingspanning is buiten de rang +/- 15% in vergelijking met de waarde van de plaat. **OPGELET: De bovenste, voornoemde, limiet van spanning overschrijden, zal de inrichting zwaar beschadigen.**
 - **Bescherming ANTI STICK**: blokkeert automatisch de lasmachine, ingeval de elektrode vastkleeft aan het te lassen materiaal, waarbij het manueel verwijderen ervan mogelijk is zonder de tang elektrodehouder te beschadigen.
- 3- **GROENE CONTROLELAMPJE**: Aansluiting op het elektriciteitsnet, apparaat gereed voor het gebruik.
- 4- Potentiometer voor de afstelling van de lasstroom, met in Ampères aangegeven schaalverdeling; de regeling kan ook tijdens het lassen worden veranderd.
(Het model "DUAL VOLTAGE AUTOMATIC" heeft een dubbele gegradueerde schaal in Ampères).
- 5- Negatieve snelverbinding (-) voor aansluiting van de laskabel.
- 6- **LASMACHINE MET SELECTIETOETS MET DRIE STANDEN:**

Lassen met elektrode MMA

De keuze tussen de twee standen in MMA wordt uitgevoerd in functie van het type van gebruikte elektrode.

Een bijzondere inrichting, het Arc Control System, garandeert de beste lasdynamiek, gemakkelijke start (HOT START), vloeibaar lassen voor alle typologieën van elektroden:



Rutiel elektroden, inox, enz.

Basische, aluminium, cellulose elektroden (mod. CE), enz.



TIG-lassen met LIFT-arc start:

Inrichting ANTI STICK specifiek TIG.
(HOT START en ARC FORCE niet actief).

- De lasmachines, indien niet anders gespecificeerd (MPGE), zijn compatibel met de generatoraggregaten voor variaties van de voedingsspanning tot $\pm 15\%$.
Voor een correct gebruik moet het generatoraggregaat op regime worden gebracht voordat men de inverter kan verbinden.

STEKKER EN CONTACT:

- **Het model 230V is** oorspronkelijk uitgerust met een kabel voedingskabel met een genormaliseerde stekker, (2P + T) 16A/250V. Kan dus verbonden worden met een contact van het net voorzien van zekeringen of een automatische schakelaar; de speciale terminal van de aarde moet verbonden worden met de aardegeleider (geel-groen) van de voedingslijn.
- De tabel (TAB. 1) geeft de aanbevolen waarden in ampères van de vertraagde zekeringen van de lijn gekozen op basis van de max. nominale stroom verdeeld door de lasmachine en van de nominale voedingsspanning.
- **Voor de lasmachines niet voorzien van een stekker (modellen 115/230V),** een genormaliseerde stekker, (2P + T) met een adequaat vermogen met de voedingskabel verbinden en een contact van het net voorinstellen uitgerust met zekeringen of een automatische schakelaar; een speciale terminal van de aarde moet verbonden worden met de aardegeleider (geel-groen) van de voedingslijn.
- De tabel (TAB. 1) geeft de aanbevolen waarden in ampères van de vertraagde zekeringen van de lijn gekozen op basis van de max. nominale stroom verdeeld door de lasmachine en van de nominale voedingsspanning.

Achterpaneel

Afb. D

- 1- Met EEG stekker 2p + (\oplus) uitgeruste voedingskabel.
(In het model "DUAL VOLTAGE AUTOMATIC" is de kabel zonder stekker).
- 2- Hoofdschakelaar O/OFF - I/ON (verlicht).

5. INSTALLATIE



OPGELET! ALLE OPERATIES VAN INSTALLATIE EN ELEKTRISCHE AANSLUITINGEN UITVOEREN MET DE LASMACHINE VOLLEDIG UITGESCHAKELD EN LOSGEKOPPELD VAN HET VOEDINGSNET. DE ELEKTRISCHE AANSLUITINGEN MOETEN UITSLUITEND UITGEVOERD WORDEN DOOR ERVAREN OF GEKWALIFICEERD PERSONEEL.

INRICHTING

De lasmachine uitpakken, de montage van de losgemaakte gedeelten bevat in de verpakking uitvoeren.

Assemblage retourkabel- tang

Afb. E

Assemblage laskabel -tang elektrodenhouder

Afb. F

MODALITEIT VAN OPHIJSEN VAN DE LASMACHINE

Alle in deze handleiding beschreven lasmachines moeten opgetild worden gebruikmakend van het handvat of de riem in dotatie indien voorzien voor het model (gemonteerd zoals beschreven in FIG. L).



PLAATSING VAN DE LASMACHINE

De plaats van installatie van de lasmachine identificeren zodanig dat er zich geen hindernissen bevinden ter hoogte van de opening van de ingang en de uitgang van de koellucht (geforceerde circulatie middels ventilators, indien aanwezig); tegelijkertijd controleren of er geen geleidend stof, corrosieve dampen, vocht, enz. aangezogen worden. Minstens 250mm ruimte vrijhouden rond de lasmachine.



OPGELET! De lasmachine plaatsen op een horizontaal oppervlak met een adequaat draagvermogen voor het gewicht teneinde de kanteling of gevaarlijke verplaatsingen te voorkomen.

AANSLUITING OP HET NET

- Voordat men gelijk welke elektrische aansluiting uitvoert, moet men verifiëren of de gegevens van de kentekenplaat overeenstemmen met de spanning en de frequentie van het net die beschikbaar zijn op de plaats van installatie.
- De lasmachine moet uitsluitend aangesloten worden op een voedingsstelsel met een neutraalgeleider verbonden met de aarde.
- Om de bescherming tegen onrechtstreeks contact te garanderen, differentiaal-schakelaars gebruiken van het type:
 - Type A () voor eenfas machines;
 - Type B () voor driefasen machines.
- Teneinde te voldoen aan de vereisten van de Norm EN 61000-3-11 (Flicker) raadt men aan de lasmachine te verbinden met de punten van interface van het voedingsnet die een impedantie hebben kleiner dan:
 - Zmax = 0.47 ohm (80A).
 - Zmax = 0.29 ohm (130A).
 - Zmax = 0.25 ohm (150A).
 - Zmax = 0.23 ohm (160A).
 - Zmax = 0.17 ohm (200A).
- De lasmachine valt niet onder de vereisten van de norm IEC/EN 61000-3-12. Indien ze aangesloten wordt op een openbaar voedingsnet, behoort het tot de verantwoordelijkheid van de installateur of de gebruiker om te verifiëren of de lasmachine kan worden aangesloten (indien nodig, de exploitant van het distributienet raadplegen).



OPGELET! Het niet in acht nemen van de voornoemde regels maakt het door de fabrikant voorzien veiligheidssysteem inefficiënt (klasse I) met daaruit volgende zware risico's voor de personen (vb. elektroshock) en voor de dingen (vb. brand).

VERBINDINGEN VAN HET LASCIRCUIT



OPGELET! VOORDAT MEN DE VOLGENDE VERBINDINGEN UITVOERT, MOET MEN CONTROLEREN OF DE LASMACHINE UITGESCHAKELD IS EN LOSGEKOPPELD IS VAN HET VOEDINGSNET. De Tabel (TAB. 1) geeft de aanbevolen waarden voor de laskabels (in mm²) op basis van de maximum stroom verdeeld door de lasmachine.

MMA-LASSEN

Bijna alle beklede elektroden moeten verbonden worden met de positieve pool (+) van de generator; uitzonderlijk met de negatieve pool (-) voor elektroden met zure bekleding.

LASOPERATIES IN CONTINUE STROOM

Verbinding laskabel tang-elektrodenhouder

Brengt op de terminal een speciale klem die dient om het onbedekt gedeelte van de elektrode vast te zetten.

Deze kabel moet verbonden worden met de klem met het symbool (+).

Verbinding retourkabel van de lasstroom

Moet verbonden worden met het te lassen stuk of met de metalen bank waarop het steunt, zo dicht mogelijk bij de koppeling in uitvoering. Deze kabel moet verbonden worden met de klem met het symbool (-).

Aanbevelingen:

- De connectors van de laskabels tot op het einde toe draaien in de snapmofverbindingen (indien aanwezig), om een perfect elektrisch contact te garanderen; zoniet zullen er zich verhittingen van de connectors zelf voordoen met een bijhorende snelle slijtage en verlies van efficiëntie.
- De kortst mogelijke laskabels gebruiken.
- Vermijden metalen structuren te gebruiken die geen deel uitmaken van het stuk in bewerking, ter vervanging van de retourkabel van de lasstroom; dit kan gevaarlijk zijn voor de veiligheid en onbevredigende resultaten geven voor het lassen.

6. LASSEN: BESCHRIJVING VAN DE PROCEDURE

- De, op de verpakking van de gebruikte elektroden vermelde instructies moeten in ieder geval worden geraadpleegd.
- De lasstroom wordt afhankelijk van de doorsnede van de gebruikte elektrode en het gewenste type lasverbinding ingesteld; als richtlijn gelden de volgende stroomwaarden voor de gebruikte elektrodediktes:

Ø Elektrode (mm)	Lasstroom (A)	
	min.	max.
1.6	25	50
2	40	80
2.5	60	110
3.2	80	160
4	120	200

- Er dient rekening mee te worden gehouden dat bij overeenkomstige elektrodendiktes hoge stroomwaarden zullen worden gebruikt voor horizontaal lassen, terwijl voor het verticale of boven het hoofd lassen lagere stroomwaarden zullen worden gebruikt.
- De mechanische karakteristieken van de gelaste koppeling worden bepaald, niet alleen door de gekozen intensiteit van stroom, maar ook door andere parameters van het lassen zoals de lengte van de boog, de snelheid en de stand van uitvoering, de diameter en de kwaliteit van de elektroden (voor een correcte bewaring moet men de elektroden uit de buurt van vochtigheid houden beschermd door speciale verpakkingen of containers).

Werkwijze

- Met de laskap VOOR HET GEZICHT, de punt van de elektrode over het te lassen stuk bewegen en daarbij 11n beweging makend alsof u een lucifer aansteekt; dit is de meest correcte methode om de boog te trekken.
LET OP: NIET MET DE ELEKTRODE OP HET STUK SLAAN; de mogelijkheid bestaat dat u de bekleding beschadigt waardoor het trekken van de boog wordt bemoeilijkt.
- Zodra de boog is getrokken moet een afstand overeenkomstig de dikte van de gebruikte elektrode in acht worden genomen, en tijdens het lassen moet deze afstand zo goed mogelijk worden gehandhaafd; onthoud dat de hoek van de elektrode in de beweegrichting ongeveer 20-30 graden dient te bedragen (Afb. G).
- Op het eind van de lasnaad, de punt van de elektrode, ten opzichte van de beweegrichting, een weinig terugtrekken tot boven het kratertje, om deze te vullen, vervolgens de elektrode snel uit het smeltbad trekken om de boog te onderbreken.

VOORBEELDEN VAN LASNADEN Afb. H

7. ONDERHOUD



OPGELET! VOORDAT MEN DE ONDERHOUDSOPERATIES UITVOERT, MOET MEN VERIFIËREN OF DE LASMACHINE UITGESCHAKELD IS EN LOSGEKOPPELD IS VAN HET VOEDINGSNET.

BUITENGEWOON ONDERHOUD

DE OPERATIES VAN BUITENGEWOON ONDERHOUD MOETEN UITSLUITEND UITGEVOERD WORDEN DOOR ERVAREN OF GESCHOOLD PERSONEEL OP HET GEBIED VAN ELEKTRONICA-MECHANICA EN OVEREENKOMSTIG DE TECHNISCHE NORM IEC/EN 60974-4.



OPGELET! VOORDAT MEN DE PANELEN VAN DE LASMACHINE WEGNEEMT EN NAAR DE BINNENKANT ERVAN GAAT, MOET MEN CONTROLEREN OF DE LASMACHINE UITGESCHAKELD IS EN LOSGEKOPPELD IS VAN HET VOEDINGSNET.

Eventuele controles uitgevoerd onder spanning aan de binnenkant van de lasmachine kunnen zware elektroshocks veroorzaken gegenereerd door een rechtstreeks contact met gedeelten onder spanning en/of kwetsingen te wijten aan een rechtstreeks contact met organen in beweging.

- Regelmatig en in ieder geval met een zekere frequentie in functie van het gebruik en de stofgraad van de ruimte, de binnenkant van de lasmachine nakijken en het stof wegnemen dat zich heeft afgezet op de transformator, de reactantie en de gelijkrichter middels een straal droge perslucht (max 10bar).
- Vermijden de straal perslucht te richten op de elektronische fiches; zorgen voor hun eventuele schoonmaak met een heel zachte borstel of geschikte oplosmiddelen.
- Bij gelegenheid verifiëren of de elektrische verbindingen goed vastgedraaid zijn en of de bekabelingen geen beschadigingen aan de isolering vertonen.

- Op het einde van deze operaties moet men de panelen van de lasmachine terug monteren en hierbij de stelschroeven tot op het einde toe vastdraaien.
- Strikt vermijden de lasoperaties uit te voeren met een open lasmachine.
- Nadat men het onderhoud of de reparatie heeft uitgevoerd, de verbindingen en bekabelingen herstellen zoals ze oorspronkelijk waren en erop letten dat ze niet in contact komen met componenten in beweging of met componenten die hoge temperaturen kunnen bereiken. Alle geleiders omwikkelen zoals ze oorspronkelijk waren en erop letten dat de verbindingen van de primaire transformator in hoge spanning goed gescheiden zijn van die van de secundaire transformators in lage spanning.
Alle aanpasstukken en de originele schroeven gebruiken om de constructie terug te sluiten.

8. PROBLEEMOPLOSSINGEN

BIJ SLECHTE PRESTATIES EN ALVORENS SYSTEMATISCHE CONTROLES UIT VOEREN OF DE HULP VAN EEN SERVICECENTRUM IN TE ROEPEN, CONTROLEREN OF:

- De lasstroom, ingesteld met behulp van de potentiometer met in ampères aangegeven schaalverdeling, geschikt is voor de dikte en het type van de gebruikte elektrode.
- Met de hoofdschakelaar op "ON", het betreffende controlelampje brandt; als dit niet het geval mocht zijn is het waarschijnlijk dat de oorzaak van het probleem in de netvoeding (kabels, stopcontact, stekker, zekeringen enz.) dient te worden gezocht.
- Controleer of het gele controlelampje, dat de inwerkingtreding van de thermische beveiliging voor over- of onderspanning of kortsluiting aangeeft, wel uit is.
- Controleer of de nominale intermitterieverhouding juist is. In het geval dat de thermostatische beveiliging in werking treedt, dient de machine uit zichzelf af te koelen. Controleer de werking van de ventilator.
- De spanning van de lijn controleren: indien de waarde te hoog of te laag is blijft de lasmachine geblokkeerd.
- Controleer of er geen kortsluiting is aan de uitgang van de machine. Mocht dat het geval zijn, los deze storing dan op.
- De aansluitingen van het lascircuit op correcte wijze zijn uitgevoerd, vooral of de massaklem goed, zonder tussenkomst van isolerende materialen (bijv. verf), aan het stuk is bevestigd.
- Het gebruikte beschermingsgas juist is (Argon 99.5% en in de juiste hoeveelheid).

HASZNÁLATI UTASÍTÁS



FIGYELEM: A HEGESZTŐGÉP HASZNÁLATÁNAK MEGKEZDÉSE ELŐTT OLVASSA EL FIGYELMESEN A HASZNÁLATI UTASÍTÁST!

1. AZ ÍVHEGESZTÉS ÁLTALÁNOS BIZTONSÁGI SZABÁLYAI

A hegesztőgép kezelője kellő információ birtokában kell legyen a hegesztőgép biztos használatáról valamint az ívhegesztés folyamataival kapcsolatos kockázatokról, védelmi rendszabályokról és vészhelyzetben alkalmazandó eljárásokról.

(Vegye figyelembe az "EN 60974-9: Ívhegesztő berendezések. 9. rész: Létesítés és üzemeltetés" szabványt is).



- A hegesztés áramkörével való közvetlen érintkezés elkerülendő; a generátor által létrehozott üresjárású feszültség néhány helyzetben veszélyes lehet.
- A hegesztési kábelek csatlakoztatásakor valamint az ellenőrzési és javítási műveletek végrehajtásakor a hegesztőgépnek kikapcsolt állapotban kell lennie és kapcsolatát az áramellátási hálózattal meg kell szakítani.
- A fáklya elhasználódott részeinek pótlását megelőzően a hegesztőgépet ki kell kapcsolni és kapcsolatát az áramellátási hálózattal meg kell szakítani.
- Az elektromos összeszerelés végrehajtására a biztonságvédelmi normák és szabályok által előírtaknak megfelelően kell hogy sor kerüljön.
- A hegesztőgép kizárólag földelt, nulla vezetékű áramellátási rendszerrel lehet összekapcsolva.
- Meg kell győződni arról, hogy az áramellátás konnektora kifogástalanul csatlakozik a földeléshez.
- Tilos a hegesztőgép, nedves, nyirkos környezetben, vagy esős időben való használata.
- Tilos olyan kábelek használata, melyek szigetelése megromlódott, vagy csatlakozása meglazult.



- Nem hajtható végre hegesztés olyan tartályokon és edényeken, melyek gyúlékony folyadékokat vagy gáznemű anyagokat tartalmaznak, vagy tartalmazhatnak.
- Elkerülendő az olyan anyagokon való műveletek végrehajtása, melyek tisztítására klórtartalmú oldószerrel került sor, vagy a nevezett anyagok közelében való hegesztés.
- Tilos a nyomás alatt álló tartályokon való hegesztés.
- A munkaterület környékéről minden gyúlékony anyag eltávolítandó (pl. fa, papír, rongy, stb.).
- Biztosítani kell a megfelelő szellőzést, vagy a hegesztés következtében képződött füstök ívhegesztés környékéről való eltávolítására alkalmas eszközöket; szisztematikus vizsgálat szükséges a hegesztés következtében képződött füstök expozíciós határainak megbecsüléséhez, azok összetételének, koncentrációjának és magának az expozíció időtartamának függvényében.
- A palackot védeni kell a hőforrásoktól, beleértve a szolár-sugárzást is (amennyiben használatos).



- Az elektródát, a megmunkálendő darabotól és a közelben elhelyezett (megközelíthető) esetleges fém alkatrésztől való megfelelő szigetelést kell alkalmazni.
- A munkálatokat a célnél előírászott kesztyűt, lábbelit, fejfedőt viselve, és felhagódeszkán, vagy szigetelőszőnyegen állva kell végezni.
- Mindig óvja a szemét az UNI EN 169 vagy UNI EN 379 szabványnak megfelelő szűrőkkel, amelyek az UNI EN 175 szabványnak megfelelő védőmaszkokra vagy fejpajzsokra vannak felszerelve. Használjon megfelelő, tűzálló védőruházatot (ami az UNI EN 11611-nek megfelel) és hegesztő kesztyűt (ami az UNI EN 12477-nek megfelel), megakadályozva a bőr felhármegegének kitételét a hegesztőgép által gerjesztett, ultraibolya és infravörös sugáraknak; a védelmet ki kell terjesztenie a hegesztőív közelében tartózkodók,

egyéb személyekre is nem visszaverő árnyékolások vagy védőfüggönyök használatával.

- Zajszint: Ha a különösen intenzív hegesztési műveletek következtében 85 dB(A) értékkel azonos vagy annál magasabb, személyi napi zajexpozíció szint (LEPD) tapasztalható, akkor kötelező a megfelelő, egyéni védőfelszerelések használata (1. Tábl.).



- A hegesztőáram áthaladása a hegesztő áramkör környékén lokalizált, elektromágneses terek (EMF) keletkezését okozza. Az elektromágneses terek néhány orvosi készülékkel (pl. Pacemaker, lélegeztetők, fémprotézisek, stb.) interferálhatnak. Az ilyen készülékeket viselők számára megfelelő óvintézkedéseket kell hozni. Például meg kell tiltani a hegesztőgép használati térségének megközelítését.
- Ez a hegesztőgép megfelel azon műszaki termékszabványok követelményeinek, amelyek meghatározzák az ipari környezetben, professzionális célból való, kizárólagos felhasználást. Nem biztosított azon határértékeknek való megfelelés, amelyek a háztartási környezetben az ember elektromágneses tereknek való kitételére vonatkoznak.

A kezelőnek a következő eljárásokat kell alkalmaznia az elektromágneses tereknek való kitétel csökkentése érdekében:

- Rögzítse együtt, egymáshoz a lehető legközelebb a két hegesztőkábelt.
- Tartsa a fejt és a törzsét a lehető legtávolabb a hegesztő áramkörtől.
- Soha ne csavarja a hegesztőkábeleket a teste köré.
- Ne hegeszzen úgy, hogy a teste a hegesztő áramkör között van. Tartsa mindkét kábelt a testéhez képest ugyanazon az oldalon.
- Csatlakoztassa a hegesztőáram visszavezető kábélét a hegesztendő munkadarabhoz a lehető legközelebb a készítenő varrhoz.
- Ne hegeszzen a hegesztőgép mellett, arra ülve vagy annak nekitámaszkodva (minimum távolság: 50 cm).
- Ne hagyjon ferromágneses tárgyakat a hegesztő áramkör közelében.
- Minimum távolság $d=20\text{cm}$ (l. Ábr.).



- A osztályú berendezés:

Ez a hegesztőgép megfelel azon műszaki termékszabvány követelményeinek, amely meghatározza az ipari környezetben, professzionális célból való, kizárólagos felhasználást. Nem biztosított az elektromágneses kompatibilitásnak való megfelelést a lakóépületekben és a háztartási célú használatra az épületeket ellátó, kifizetőségű táphálózatokhoz közvetlenül csatlakoztatott épületekben.



KIEGÉSZÍTŐ ÓVINTÉZKEDÉSEK

- AZON HEGESZTÉSI MŰVELETEKET, melyeket:

- Olyan környezetben, ahol az áramútes veszélye megnövekedett;
- Közvetlenül szomszédos területeken;
- Vagy gyúlékony, robbanékony anyagok jelenlétében kell végezni.

Egy „Felelős szakértőnek” KELL előzetesen értékelnie, és mindig más - vészhelyzet esetére kiképzett személyek jelenlétében kell végrehajtani azokat.

Alkalmazni KELL az "EN 60974-9: Ívhegesztő berendezések. 9. rész: Létesítés és üzemeltetés" szabvány 7.10; A.8; A.10 pontjaiban leírt, műszaki védelmi eszközöket.

- TILOS, hogy a hegesztést a földön álló munkás végezze kivéve, ha biztonsági kezelődobogón tartózkodik.

- AZ ELEKTRODTARTÓK VAGY FÁKLYÁK KÖZÖTTI FESZÜLTÉG: amennyiben egy munkadarabon több hegesztőgéppel, vagy több - egymással elektromosan összekötött munkadarabon kerül munka elvégzésre, két különböző elektród tartó vagy fáklya között olyan veszélyes mennyiségű üresjárású feszültség generálódhat, melynek értéke a megengedett kétszerese is lehet.

Nélküldözhetetlen az, hogy egy tapasztalt koordinátor elvezesse a műszer merletet annak megállapításához, hogy kockázat felmérése és alkalmazni tudja az "EN 60974-9: Ívhegesztő berendezések. 9.

rész: Létesítés és üzemeltetés” szabvány 7.9 pontjában megjelölt, megfelelő védelmi intézkedéseket.



EGYÉB KOCKÁZATOK

- **NEM MEGFELELŐ HASZNÁLAT:** a hegesztőgép használata veszélyes bármilyen, nem előírányzott művelet végrehajtására (pl. vízvezeték csőberendezésének fagyaltalanítása).
- **Tilos a hegesztőgépet a fogantyújánál fogva felakasztani.**

2. BEVEZETŐ ÉS ÁLTALÁNOS ISMERTETÉS

E hegesztőgép ivhegesztést szolgáló olyan áramforrás, mely kifejezetten egyenárammal (DC) működő MMA hegesztések végrehajtásához került előállításra.

E szabályozási rendszer (INVERTER) olyan jellemzői, mint a szabályozás nagy sebessége és pontossága, kiváló minőségű hegesztőgépet biztosítanak burkolt elektródos (rutil, sav, lúg) hegesztésekhez.

Az "inverter" rendszerrel való szabályozás a (primér) tápvezeték bemeneténél meghatározza a tömeg erős csökkenését is úgy a transzformátort, mint a kiegyenlítés reaktanciáját tekintve, lehetővé téve ilyen módon egy méretére és súlyára nézve rendkívül kedvező hegesztőgép létrehozását, és növelve ezáltal a gép kezelésének egyszerűségét valamint annak szállíthatóságát.

KÜLÖN KÉRÉSRE SZOLGÁLTATOTT TARTOZÉKOK:

- MMA hegesztés zörgelése.

3. MŰSZAKI ADATOK

ADAT-TÁBLA

A hegesztőgép használatára és teljesítményére vonatkozó minden alapvető adat a jellemzők táblázatában van feltüntetve a következő jelentéssel:

A Ábr.

- 1- A burkolat védelmének foka.
- 2- Az áramellátás vezetékének jele:
1-: egyfázisú változó feszültség;
- 3- **S:** Azt jelöli, hogy végrehajtásra kerülhetnek hegesztési műveletek olyan környezetben is, ahol az áramütés megnövelt veszélye áll fenn (pl. nagy fémütemek közvetlen közelében).
- 4- A tervezett hegesztés folyamatának jele.
- 5- A hegesztőgép belső szerkezetének jele.
- 6- Az ivhegesztőgépek biztonságára és gyártására vonatkozó EURÓPAI norma.
- 7- A hegesztőgépek azonosítását szolgáló lajstromjel (nélkülözhetetlen a műszaki sagelynyújtáshoz, cserealkatrészek igényének benyújtásához, a termék eredetének felkutatásához).
- 8- A hegesztés áramkörének teljesítménye:
 - **U_i**: maximális üresjárású feszültség.
 - **I_u/U_i**: az áram és a megfelelő feszültség, melyet a hegesztőgép szolgáltathat a hegesztés során, normalizált.
 - **X**: a kihagyás aránya: azt az időt jelzi, mely alatt a hegesztőgép megfelelő áramot képes szolgáltatni (azonos oszlop). %-ban kerül kifejezésre 10 perces időköz alapján (pl. 60% = 6 perc munka, 4 perc megszakítás; és így tovább).
 - Abban az esetben, ha a kihasználási faktorok (40C-os környezetben) meghaladásra kerülnek hővédelmi beavatkozás kerül meghatározásra (a hegesztőgép stand-by marad egészen addig, amíg hőmérséklete nem tér vissza a megengedett határig).
 - **A/V-A/V**: a hegesztési áramnak (minimum-maximum) az iv megfelelő feszültségéhez való szabályozási tartományát mutatja.
- 9- Az áramellátási vezeték jellemzőinek adatai:
 - **U_i**: A hegesztőgép áramellátásának változó feszültsége és frekvenciája (megengedett határ ±10%)
 - **I_{max}**: Az áramellátási vezetékbeli maximális elnyert áram.
 - **I_{eff}**: A ténylegesen adagolt áram.
- 10- : A késleltetett működésű olvadóbiztosítékok azon értéke, mely a vezeték védelméhez irányzandó elő.
- 11- Azon biztonsági normára vonatkoztatott jelek, melyek jelentését az 1. fejezet "Az ivhegesztés általános biztonsága" tartalmazza.

Megjegyzés: A feltüntetett táblában szereplő jelek és számok fiktívek, az önk tulajdonában álló hegesztőgép pontos értékei és műszaki adatai a hegesztőgép tábláján láthatók.

EGYÉB MŰSZAKI ADATOK:

- HEGESZTŐGÉP:

- Id. a táblát (1.sz. TÁBLA)
- %USE AT 20°C (ha a hegesztőgép oldalfalán rajta van).

USE AT 20°C, minden átmérőhöz (Ø ELECTRODE) egy 10 perces időközben hegeszthető elektródák számát jelöli (ELECTRODES 10 MIN) 20°C-on, 20 másodperces szünettel minden elektródcserére számára; ez az adat a hegeszthető elektródák maximális számához viszonyítva százalékos értékben (%USE) is meg van határozva.

- ELEKTRODFOGÓ CSIPESZ: Id.2. Táblázat (2. TÁBL.)

A hegesztő sulya az 1. Táblázatban került feltüntetésre. (1.TÁBL.)

4. A HEGESZTŐGÉP LEÍRÁSA

A hegesztőgép alapvetően nyomtatott áramkörű-, és a maximális megbízhatóság, valamint csökkentett karbantartás elérése érdekében optimalizált teljesítmény-modulokból került előállításra.

B Ábr.

- 1- Tápvezeték bemenet (1-), egyenirányító egység és kiegyenlítő kondenzátorok.
- 2- Transzisztoros switching mérőhíd (IGBT) és driver-ek; váltakozó feszültségre és magas frekvenciára kapcsolja át az egyenirányított tápvezeték feszültséget, valamint szabályozza a teljesítményt a kívánt hegesztési áram/hegesztési feszültség függvényében.
- 3- Nagyfrekvenciájú transzformátor: a primér tekercselést a 2.blokk által átalakított feszültség táplálja; ennek a feladata a feszültség és az áram ivhegesztési folyamathoz szükséges értékekkel való alakítása és ezzel egyidejűleg a hegesztési áramkör tápvezetékétől való galvanikus szigetelése.
- 4- Szekonder egyenirányító mérőhíd a kiegyenlítés induktivitásával: a szekonder tekercselés által szolgáltatott váltófeszültséget/váltóáramot alakítja át igen alacsony ingadozású egyenárammá/egyenfeszültséggé.
- 5- Az ellenőrzés és a szabályozás elektronikája: azonnal ellenőrzi a hegesztési áram tranzitorianon értékét és egybeveti azt a kezelő által megindított értékkel; modulálja az IGBT driverjeinek azon vezérlési impulzusait, melyek a szabályozást hajtják végre. Meghatározza az áram dinamikai érzékenységét az elektród fúvója során (pillanatnyi rövidzárlat) és felügyeli a biztonsági rendszereket.

A "DUAL VOLTAGE AUTOMATIC" modell viszont egy olyan szerkezettel rendelkezik, mely automatikusan felismeri a hálózati feszültséget (115V-230V váltóáram), és előkészíti a hegesztőgépet a pontos működésre.

AZ ELLENŐRZÉS, SZABÁLYOZÁS ÉS ÖSSZEKAPCSOLÁS EGYSÉGEI HEGESZTŐGÉP

az előlő oldalon

C Ábr.

- 1- Pozitív gyorscsatlakozó (+) a hegesztési kábel csatlakoztatásához.
- 2- **SÁRGA KIJELEZŐ (LED)**: általában kikapcsolt, amikor be van kapcsolva olyan rendellenesség jelez, mely különböző okokból blokkolja a hegesztési áramot. Ezek az okok a következők lehetnek:
 - **Hőszabályozási védelem:** a gép belsőjében túlzott hő keletkezett. A gép bekapcsolva marad anélkül hogy áramot szolgáltatna egészen egy normál hőmérséklet eléréséig. A helyreállítás automatikus.
 - **Túl magas illetve túl alacsony feszültség elleni védelem az áramvonalakban:** leállítja a gépet: a tápfeszültség a táblán jelölt értékhez képest +/- 15%-os tartományon kívül van. **FIGYELEM: A feszültség fentemlített felső határértékének túllépése komolyan károsítja a berendezést.**
 - **ANTI STICK (leragadás elleni) védelem:** automatikusan leállítja a hegesztőgépet valahányszor az elektród hozzáragad a hegesztendő felülethez, lehetőséget biztosítva ezáltal a kézig történő elmozdításra az elektródfogó csipesz megrongálása nélkül.
- 3- **ZÖLD KIJELEZŐ (LED)**: azt jelzi, hogy a gép a hálózathoz kapcsolt és kész a működésre.
- 4- Potenciométer a hegesztési áram szabályozásához Amper- fokokra osztott skálával: lehetővé teszi a szabályozást a hegesztés alatt is (a "DUAL VOLTAGE AUTOMATIC" modell kettős Amper- fokokra osztott skálával rendelkezik).
- 5- Negatív gyorscsatlakozó (-) a hegesztési áram csatlakoztatásához.
- 6- HEGESZTŐGÉP HÁROM ÁLLÁSÚ VÁLASZTÓKAPCSOLOVAL:
 -  **MMA elektródás hegesztés**
Az MMA-ban a két állás közötti választásnak a felhasznált elektróda típusa függvényében kell megtörténnie. Egy különleges felszereltség, az Arc Control System (Ív Ellenőrző Rendszer) biztosítja a legjobb hegesztési dinamikát, könnyű indítást (HOT START), folyamatos hegesztést minden elektróda típushoz:



Rutilos, inox, stb. elektródák



Bázikus, alumínium, cellulózos (CE mod.) stb. elektródák



TIG hegesztés LIFT gyújtással:

TIG specifikus ANTI STICK felszereltség, (HOT START és ARC FORCE nem aktívák).

a hátulsó oldalon:

D Ábr.

- tápezeték kábele C.E.E. 2p + (⊕) villásdugóval (a „DUAL VOLTAGE AUTOMATIC” modell esetében a kábel villásdugó nélküli).
- O/OFF-I/ON (világító) főkapcsoló.

5. ÖSSZESZERELÉS



FIGYELEM! MINDEN ÖSSZESZERELÉSEL KAPCSOLATOS MŰVELET, VALAMINT A HEGESZTŐGÉPPEL VALÓ ELEKTROMOS ÖSSZEKÖTÉSEK KIZÁRÓLAG KIKAPCSOLT, ÉS AZ ÁRAMELLÁTÁSI HÁLÓZATTÓL MEGSZAKÍTOTT BERENDEZÉS VÉGEZHEKŐT. AZ ELEKTROMOS KAPCSOLÁSOKAT KIZÁRÓLAG SZAKÉRTŐ, VAGY KVALIFIKÁLT SZEMÉLY VÉGEZheti

ELŐKÉSZÍTÉS

A hegesztőgép kicsomagolása, a csomagban lévő szétszedett részek összeszerelése.

Kimenő kábel-fogó összeszerelése

E Ábr.

Hegesztési kábel-elektrodtartó fogójának összeszerelése

F Ábr.

A HEGESZTŐ EMELÉSÉNEK MÓDOZATAI

Az ebben a kézikönyvben ismertetett, valamennyi hegesztőgépet a fogantyújánál fogva vagy ha a modellhez elő van írva, a tartozékként nyújtott hevederrel szabad felemelni (az L ÁBRÁN leírtak szerint felszerelve).



A HEGESZTŐ ELHELYEZKEDÉSE

Jelölje ki a hegesztő helyét úgy, hogy a hűtőlevegő ki- és bemeneti nyílását ne torlaszolja el akadályok (lehetőség szerint ventilátoros levegőforgatási); egyidejűleg győződjön meg róla, hogy nem kerültek beszívásra vezető porszemek, maró hatású gőzök, nyirkosság, stb. A hegesztő körül legalább 250 mm szabad helyet hagyjon üresen.



VIGYÁZAT! A hegesztőt egy a súlyának megfelelő sík felületre kell helyezni bilénés illetve egyéb veszélyes mozgások elkerülése érdekében.

ÖSSZEKAPCSOLÁS AZ ÁRAMELLÁTÁSI HÁLÓZATTAL

- Bármilyen elektromos kapcsolat létrehozását megelőzően ellenőrizni kell, hogy a hegesztőgép táblájának adatai megfelelnek e az összeszerelés helyén lévő áramellátási hálózat által szolgáltatott feszültségnek és frekvenciának.
- A hegesztőgépet kizárólag földelt, nulla vezetékű áramellátási rendszerrel lehet összekapcsolni.
- A közvetett érintéssel szembeni védelem biztosításához az alábbi típusú differenciálkapcsolókat használják:
 - A típus  az egyfázisú gépekhez;
 - B típus  a három fázisú gépekhez.
- Az EN 61000-3-11 (Flicker) Szabályzat betartása érdekében tanácsos a hegesztőt a villamos hálózat bekötési pontjára kötni, amelyek látszólagos ellenállása kisebb, mint:
 - Z_{max} = 0.47 ohm (80A).
 - Z_{max} = 0.29 ohm (130A).
 - Z_{max} = 0.25 ohm (150A).
 - Z_{max} = 0.23 ohm (160A).
 - Z_{max} = 0.17 ohm (200A).
- A hegesztőgép az IEC/EN 61000-3-12 szabvány követelményeinek nem felel meg. Ha azt egy közszolgáltató táphálózathoz kötik be, a beszerelő

vagy a felhasználó felelősségébe tartozik annak vizsgálata, hogy a hegesztőgép csatlakoztatható-e (szükség esetén konzultáljon a disztribúciós hálózat kezelőjével).

- A hegesztőgépek, ha nincs másképpen meghatározva (MPGE), a ± 15%-ig terjedő tápfeszültség változásokkal működő áramfejlesztő egységekkel kompatibilisek.

A helyes használathoz az áramfejlesztő egységet üzemi fordulatszámra kell felgyorsítani azelőtt, hogy az invertert csatlakoztatni lehessen.

VILLÁSDUGÓ ÉS CSATLAKOZÓ:

- A 230V modell** eleve szabvány villásdugóval rendelkező áramellátási kábellel rendelkezik (2P + T) 16A/230V.

Vagyis összekapcsolható egy hálózati csatlakozóval, mely olvadóbiztosítékkal, vagy automatikus megszakító kapcsolóval van ellátva; a megfelelő földkivezetést a tápezeték földvezetékével (sárga-zöld) kell összekapcsolni.

A táblázat (1. Táblázat) a kiválasztott tápezetékék késleltetett működésű olvadóbiztosítékainak javasolt értékeit tünteti fel amperben, a hegesztőgép által szolgáltatott maximális névleges áram, és az áramellátás névleges feszültsége alapján.

- Azon hegesztőgépek esetében, melyek nincsenek villásdugóval ellátva (115/230V modell)** az áramellátási kábelhez egy megfelelő teljesítményű szabványosított villásdugót kell csatlakoztatni (2P + F) és elő kell készíteni egy olvadóbiztosítékkal vagy automata megszakítóval ellátott hálózati csatlakozót; a megfelelő földkivezetést a tápezeték földvezetékével (sárga-zöld) kell összekapcsolni. A táblázat (1. Táblázat) a kiválasztott tápezetékék késleltetett működésű olvadóbiztosítékainak javasolt értékeit tünteti fel amperben, a hegesztőgép által szolgáltatott maximális névleges áram és az áramellátás névleges feszültsége alapján.



FIGYELEM! Fenti szabályok be nem tartása hatástalanítja a gyártó által előírányzott biztonságot (I osztály), minek következtében komoly kockázat lép fel úgy személyekre (pl. áramütés), mint tárgyakra nézve (pl. tűzveszély).

HEGESZTÉSI ÁRAMKÖR KAPCSOLÁSAI



FIGYELEM! A KÖVETKEZŐ KAPCSOLÁSOK VÉGREHAJTÁSA ELŐTT MEG KELL BIZONYOSODNI ARRÓL, HOGY A HEGESZTŐGÉP KI VAN KAPCSOLVA ÉS KAPCSOLATA AZ ÁRAMELLÁTÁSI HÁLÓZATTAL MEGSZAKÍTOTT.

A táblázat (1. TÁBLÁZAT) tünteti fel a hegesztési kábelek javasolt értékeit (mm²-ben) a hegesztőgép által szolgáltatott maximális áram alapján.

MMA HEGESZTÉS

A burkolt elektródák között mindegyikét a generátor pozitív pólusához (+) kell kötni, s csak kivételes esetben a negatív pólushoz (-) savas burkolású elektródok esetén.

HEGESZTÉSI MŰVELETEK EGYENÁRAM ESETÉN

Kösse össze a hegesztővezeteket az elektródfogó csipesszel.

Tegyen a végére egy speciális csipeszt, amely által elzárja az elektród fedetlen részét.

Ezt a vezetékét a (+) jelet viselő csipeszhez illeszt.

Kösse be a hegesztő áram visszafelé jövő vezetékét.

Ezt a hegesztési való tárggyal illetve az azt tartó fémfűléttel kösse össze, a lehető legközelebb a a végrehajtási művelet pontjához.

Ezt a vezetékét kösse össze a (-) jelű csipesszel.

Javaslatok:

- Gyors csatlakozók jelenléte esetén, egy minél tökéletesebb elektromos összeköttetés megvalósítása érdekében, tekerje el teljesen a hegesztővezeték csatlakozóit; ellenkező esetben a csatlakozók felmelegedése lesz tapasztalható, amelynek következménye azok romlása illetve hatékonyságuk csökkenése lesz.
- A lehető legrövidebb hegesztő vezetékeket használja.
- Kerülje olyan fémtárgyak használatát a hegesztő áram visszajövő vezetékének pótlására, melyek nem a megmunkálás alatt álló tárgy részei; ez ugyanis balesetveszélyes lehet és a hegesztés szempontjából is vezethet nem megfelelő eredményre.

6. HEGESZTÉS: A FOLYAMAT LEÍRÁSA

- Minden esetben elengedhetetlen megnézni a gyártó jelzését, mely az alkalmazott elektródok csomagolásának dobozán látható, és mely fetünteti az elektród pontos polaritását, valamint a vonatkozó optimális

áramot.

- A hegesztési áramot az elektród átmérőjétől és a megvalósítani kívánt összekapcsolás típusától függően kell szabályozni : jelzésként az alkalmazandó áramok az elektród különböző átmérői esetében az alábbiak:

Ø Elektród (mm)	Hegesztési áram (A)	
	min.	max.
1.6	25	50
2	40	80
2.5	60	110
3.2	80	160
4	120	200

- Ügyelni kell arra, hogy az elektród átmérőjével arányosan magas értékű áram használáandó síkhegesztéshez, míg függőleges, vagy fej feletti hegesztéshez alacsonyabb értékű áramot kell használni.
- A hegesztett csatlakozás mechanikai jellemzőit a kiválasztott áram intenzitásán túlmenően a hegesztés egyéb paramétereit is meghatározzák, úgy mint : az iv hossza, a végrehajtás sebessége és helyzete, az elektródok átmérője és minősége (a korrekt megóvás érdekében az elektródokat megfelelő csomagolásban vagy tartályokban tárolva kell védeni a nedvességtől).

Eljárás:

- Az iv gyújtásának legkorrektebb módja: a maszkot az ARC ELŐTT TARTVA az elektród végét a hegesztendő munkadarabhoz kell dörzsölni olyan mozdulattal, mint egy gyufaszál meggyújtásakor.
- FIGYELEM: NEM SZABAD AZ ELEKTRODOT A MUNKADARABHOZ VERNI, mert ez a burkolat megrongálásának kockázatával jár, ami megnehezíti az iv meggyújtását.
- Amint az iv meggyulladt, igyekezni kell az alkalmazott elektród átmérőjével egyenértékű távolságot tartani a munkadarabtól és ezt a távolságot a lehető legtovább megtartani a hegesztés során; nem szabad elfelejteni, hogy az elektród eltolás irányában való dőlésszögének kb. 20-30 foknak kell lennie (**G Ábr.**).
- A hegesztés záróvonalának végén az elektród szélső részét kissé hátra kell vinni az eltolás irányához képest, a kráter fölé, a kitöltés végrehajtásához, majd gyorsan kilemelni az elektródot az öntési oldatból annak érdekében, hogy elérte vélijon az iv eloltása.

A HEGESZTÉS ZÁRÓVONALAINAK ASPEKTUSAI H Ábr.

7. KARBANTARTÁS



FIGYELEM! A KARBANTARTÁSI MŰVELETEK VÉGREHAJTÁSA ELŐTT ELLENŐRIZNI KELL, HOGY A HEGESZTŐGÉP KI VAN E KAPCSOLVA ÉS KAPCSOLATA AZ ÁRAMELLÁTÁSI HÁLÓZATTAL MEGSZAKÍTOTT

RENDKÍVÜLI KARBANTARTÁS

A RENDKÍVÜLI KARBANTARTÁS MŰVELETEIT KIZÁRÓLAG TAPASZTALT VAGY ELEKTROMECHANIKAI SZAKTERÜLETEN SZAKKÉPZETT SZEMÉLY HAJTHATJA VÉGRE, AZ IEC/EN 60974-4 MŰSZAKI SZABVÁNY BETARTÁSA MELLETT.



FIGYELEM! A HEGESZTŐGÉP PANELJEINEK ELMOZDÍTÁSA, ÉS A GÉP BELSEJÉBE VALÓ BELÉPÉST MEGELŐZŐEN ELLENŐRIZNI KELL HOGY A HEGESZTŐGÉP KIKAPCSOLT ÁLLAPOTBAN VAN E, ÉS KAPCSOLATA AZ ÁRAMELLÁTÁSI HÁLÓZATTAL MEGSZAKÍTOTT.

A feszültség alatt lévő hegesztőgépen belüli esetleges ellenőrzések súlyos áramütést okozhatnak , melyet a feszültség alatt álló alkatrészekkel való közvetlen kapcsolat eredményez, és/ vagy sérüléseket, melyek a mozgásban lévő szervekkel való közvetlen kapcsolat következtében keletkeznek.

- Időszakonként, a használattól, és a környezet porosságától függően ellenőrizni kell a hegesztőgép belsejét, és eltávolítani a transzformátorra rakódott port, száraz sűrített levegő- sugár (max. 10 bahr) segítségével.
- El kell kerülni a sűrített levegősugarak irányítását az elektronikus kártyák felé; ez utóbbiak esetleges tisztítását nagyon puha kefével, vagy megfelelő oldószerekkel kell végezni.
- Alkalmanként ellenőrizni kell, hogy az elektromos kapcsolások jól összeszorítottak-e, valamint azt, hogy a kábelezések nem okoznak-e kárt a szigetelésben.

- Fentemlített műveletek befejezésekor a rögzítőcsavarok teljes megszorításával vissza kell szerelni a hegesztőgép paneljeit.
- Maximálisan kerülni kell a nyitott hegesztőgéppel való hegesztési műveletek végrehajtását.
- A karbantartás vagy a javítás elvégzése után állítsa vissza a bekötéseket és a kábelezéseket az eredeti állapotukba, vigyázza arra, hogy azok ne érintkezzenek mozgásban lévő részekkel vagy olyan elemekkel, amelyek magas hőmérsékletre melegedhetnek fel. Bilincseljen át minden vezetékét az eredeti állapotuk szerint, vigyázza arra, hogy jól elkülönítse a nagyfeszültségű primer csatlakozásokat az alacsony feszültségű szekunder csatlakozásoktól.
- Használja fel az összes eredeti alátétgyűrűt és csavart a burkolat visszazárásához.

8. MEGHIBÁSODÁSOK KERESÉSE

NEM KIELÉGÍTŐ MŰKÖDÉS ESETÉN, MIELŐTT SZISZTEMATIKUS FELÜLVIZSGÁLTATBA KEZDENÉNK VAGY SZERVIZHEZ FORDULNÁNK, ELLENŐRIZNI KELL A KÖVETKEZŐKET:

- Azt, hogy a potenciométer által szabályozott hegesztési áram az amper beosztású skála szerint megfelel-e az alkalmazott elektród átmérőjének és típusának.
- Azt, hogy amikor a főkapcsoló "ON" állásban van, meggyullad-e a megfelelő lámpa, ellenkező esetben a meghibásodás oka általában az áramellátási vezetékben található (kábelek, villásdugó és/vagy csatlakozó, olvadóbiztosítékok stb.).
- Azt, hogy nem ég-e a sárga kijelző (LED), mely a túl magas / túl alacsony feszültség, vagy rövidzárlat miatti hősabályozási biztonsági beavatkozásra utal.
- Meg kell győződni a nominális szakaszosság arányának ellenőrzöttségéről; hővédelmi szabályozás beavatkozása esetén meg kell várni a hegesztőgép teljes kihűlését, ellenőrizni kell a szellőzőberendezés működőképességét.
- Ellenőrizni kell a tápvezeték feszültségét: ha az érték túlságosan magas vagy túlságosan alacsony a hegesztőgép blokkolt állapotban marad.
- Ellenőrizni kell, hogy nincs-e rövidzárlat a hegesztőgép végződésénél: amennyiben igen, meg kell szüntetni annak okát.
- Ellenőrizni kell a hegesztési áramkör kapcsolásainak pontosságát, különösen azt, hogy a földelési kábel fogója valóban össze van-e kapcsolva a munkadarabbal, és hogy nem ékelődtek-e kapcsolat közé szigetelő anyagok (pl. festékek).
- Az alkalmazott védelmi gáznak megfelelő minőségének (Argon 99.5) és mennyiségének kell lennie.



ATENȚIE: CITIȚI CU ATENȚIE ACEST MANUAL DE INSTRUCȚIUNI ÎNAINTE DE FOLOSIREA APARATULUI DE SUDURĂ!

1. MĂSURI GENERALE DE SIGURANȚĂ ÎN CAZUL SUDURII CU ARC
Operatorul trebuie să fie destul de instruit pentru folosirea în siguranță a aparatului de sudură, operațiile de control precum și reparațiile trebuie efectuate cu aparatul de sudură oprit și deconectat de la rețeaua de alimentare.
Acest aparat de sudură corespunde standardelor tehnice de produs pentru folosirea exclusivă în medii industriale în scop profesional. Nu este asigurată corespondența cu limitele de bază referitoare la expunerea umană la câmpurile electromagnetice în mediul casnic.



- Evitați contactul direct cu circuitul de sudură; tensiunea în gol transmisă de generator poate fi periculoasă în anumite cazuri.
- Conectarea cablurilor de sudură, operațiile de control precum și reparațiile trebuie efectuate cu aparatul de sudură oprit și deconectat de la rețeaua de alimentare.
- Opriiți aparatul de sudură și deconectați-l de la rețeaua de alimentare înainte de a înlocui componentele pistolului de sudură predispuși la uzură.
- Realizați instalația electrică corespunzător normelor și legilor în vigoare referitor la prevenirea accidentelor de muncă
- Aparatul de sudură trebuie să fie conectat numai la un sistem de alimentare cu conductor de nul legat la pământ.
- Asigurați-vă că priza de alimentare este corect conectată la pământarea de protecție.
- Nu folosiți aparatul de sudură în medii cu umiditate, igrasie sau sub ploaie.
- Nu folosiți cabluri cu izolare deteriorată sau cu conexiuni slăbite.



- Nu sudați containere, recipiente sau tubulaturi care conțin sau care au conținut produse inflamabile lichide sau gazeose.
- Evitați operarea aparatului pe materiale curățate cu solvenți clorurați sau în vecinătatea substanțelor de acest gen.
- Nu sudați pe recipiente sub presiune.
- Îndepărtați de zona de lucru toate substanțele inflamabile (de exemplu lemn, hârtie, cârpe, etc.).
- Asigurați-vă că există un schimb de aer adecvat sau alte mijloace capabile să elimine gazele de sudură din vecinătatea arcului; este necesară o abordare sistematică pentru a evalua limitele de expunere la gazele de sudură în funcție de compoziția lor, concentrația și durata expunerii respective.
- Păstrați butelia departe de surse de căldură, inclusiv iradiția solară (dacă se utilizează).



- Efectuați o izolare electrică adecvată față de electrod, piesa în lucru și față de alte părți metalice legate la pământ, situate în apropiere (accessibile).
Acest lucru se obține în mod normal prin protejarea cu mănuși, încălțăminte, măști și îmbrăcăminte adecvate acestui scop și prin utilizarea de platforme sau de covorașe izolante.
- Protejați-vă întotdeauna ochii cu filtre conforme cu UNI EN 169 sau cu UNI EN 379 montate pe măști sau pe căști conforme cu UNI EN 175.
- Folosiți îmbrăcăminte ignifugă de protecție adecvată (conformă cu UNI EN 11611) și mănuși de sudură (conforme cu UNI EN 12477) și evitați expunerea epidermei la razele ultraviolete și infraroșii produse de arc; protecția trebuie să fie extinsă și la alte persoane din apropierea arcului prin intermediul ecranelor de protecție sau a perdelor neflectorizante.
- Zgomot: Dacă, din cauza operațiilor de sudură deosebit de intensive, se constată un nivel de expunere personală zilnică (LEPD) egală sau mai mare de 85 dB(A), este obligatorie folosirea unor echipamente adecvate de protecție individuală (Tab. 1).



- Trecerea curentului de sudură provoacă apariția unor câmpuri electromagnetice (EMF) localizate în jurul circuitului de sudură. Câmpurile electromagnetice pot avea interferențe cu unele aparate medicale (ex. Pace-maker, respiratoare, proteze metalice etc.).
Trebuie luate măsuri de protecție adecvate față de persoanele purtătoare ale acestor aparate. De exemplu, trebuie interzis accesul în zona de folosire a aparatului de sudură.
Acest aparat de sudură corespunde standardelor tehnice de produs pentru folosirea exclusivă în medii industriale în scop profesional. Nu este asigurată corespondența cu limitele de bază referitoare la expunerea umană la câmpurile electromagnetice în mediul casnic.

Operatorul trebuie să folosească următoarele proceduri pentru a reduce expunerea la câmpurile electromagnetice:

- Să fixeze împreună, cât mai aproape posibil, cele două cabluri de sudură.
- Să mențină capul și trunchiul corpului cât mai departe posibil de circuitul de sudură.
- Să nu înfășoare niciodată cablurile de sudură în jurul corpului.
- Să nu sudeze cu corpul în mijlocul circuitului de sudură. Să țină ambele cabluri de aceeași parte a corpului.
- Să conecteze cablul de întoarcere al curentului de sudură la piesa de sudat, cât mai aproape posibil de îmbinarea ce se execută.
- Să nu sudeze aproape, așezați sau sprijiniți de aparatul de sudură (distanța minimă: 50cm).
- Să nu lase obiecte feromagnetice în apropierea circuitului de sudură.
- Distanța minimă $d=20\text{cm}$ (Fig. 1).



- Aparat de clasă A:
Acest aparat de sudură corespunde cerințelor standardului tehnic de produs pentru folosirea exclusivă în medii industriale și în scop profesional. Nu este asigurată corespondența cu compatibilitatea electromagnetică în clădirile de locuințe și în cele conectate direct la o rețea de alimentare de joasă tensiune care alimentează clădirile pentru uzul casnic.



MĂSURI DE PRECAUȚIE SUPPLEMENTARE

- OPERAȚIILE DE SUDARE:
 - în medii cu risc ridicat de electrocutare
 - în spații îngredite
 - în prezența materialelor inflamabile sau explozive
- TREBUIE să fie evaluate preventiv de către un "responsabil expert" și să fie efectuate întotdeauna în prezența altor persoane calificate pentru intervenții în caz de urgență.
- TREBUIE să fie adoptate mijloacele tehnice de protecție descrise la 7.10; A.8; A.10 din norma „EN 60974-9: Echipament pentru sudare cu arc. Partea 9: Instalare și utilizare”.
- TREBUIE să fie interzisă sudura cu operatorul situat la înălțime față de sol, în afară de cazul în care se folosesc platforme de siguranță.
- TENSIUNEA ÎNTRE PORTELECTROZI SAU PISTOLETE DE SUDURĂ: dacă se lucrează cu mai multe aparate de sudură la o singură piesă sau la mai multe piese conectate electric se poate crea o sumă periculoasă de tensiuni în gol între doi portelectrozi sau pistolete de sudură diferite, atingând o valoare care poate fi dublul limitei admise.
Este necesar ca un coordonator experimentat să efectueze măsurarea cu instrumente corespunzătoare pentru a determina dacă există un risc și să poată lua măsuri de protecție adecvate după cum se arată la punctul 7.9 din norma „EN 60974-9: Echipament pentru sudare cu arc. Partea 9: Instalare și utilizare”.



ALTE RISCURI

- FOLOSIRE IMPROPRIE: utilizarea aparatului de sudură în scopuri diferite față de cel pentru care a fost destinat (de ex. decongelarea tubulaturilor din rețeaua hidrică) este periculoasă.
- Se interzice folosirea mânerului ca mijloc de susținere a aparatului de sudură.

2. INTRODUCERE ȘI DESCRIERE GENERALĂ

Acest aparat de sudură este o sursă de curent pentru sudura cu arc electric, realizată în mod special pentru sudura MMA în curent continuu (CC).

Caracteristicile acestui sistem de reglare (INVERTER) precum viteza și precizia reglării, conferă aparatului de sudură calități excepționale la sudura cu electrozi înveliți (rutilici, cu substanțe acide, sau bazice). Reglarea prin intermediul sistemului cu „inverter” la priza de alimentare (primar) permite în plus o reducere drastică a volumului transformatorului și a reacțanței de nivelare, adică reducerea volumului și greutateii aparatului de sudură, facilitând astfel o mai bună manevră și transport al acestuia.

ACCESORII LIVRATE LA CERERE:

- Set sudură MMA.

3. DATE TEHNICE

PLACĂ INDICATOARE

Principalele date referitoare la utilizarea și randamentul aparatului de sudură sunt menționate pe placa indicatoare a acestuia cu următoarele semnificații:

Fig. A

- 1- Gradul de protecție a carcasei.
- 2- Simbolul prizei de alimentare:
1~: tensiune alternativă monofazică;
- 3- Simbolul **S**: indică faptul că se pot efectua operații de sudare într-un mediu cu risc de electrocutare ridicat (de ex. foarte aproape de mase metalice considerabile).
- 4- Simbolul procedurii de sudură prevăzută.
- 5- Simbolul structurii interne a aparatului de sudură.
- 6- Normă EUROPEANĂ de referință pentru siguranța și construcția aparatelor de sudură cu arc electric.
- 7- Număr de înregistrare pentru identificarea aparatului de sudură (indispensabil pentru asistența tehnică, solicitarea pieselor de schimb, identificarea originii produsului).
- 8- Randamentul circuitului de sudură:
 - **U_s**: tensiune maximă în gol.
 - **I_s/U_s**: Curent și tensiune corespunzătoare conform normelor care pot fi transmise de aparatul de sudură în timpul sudurii.
 - **X**: Raportul de intermitență: indică perioada în care aparatul de sudură poate produce curentul corespunzător (aceeași culoană). Se exprimă în % pe baza unui ciclu de 10 minute (de exemplu 60% = 6 minute de funcționare, 4 minute de staționare, ș.a.m.d.). În cazul în care se vor depăși parametrii de utilizare (raportul la temperatura mediului ambiant de 40°C), intervine protecția termică a aparatului (aparatură rămâne în stand-by până când temperatura acestuia revine la valorile admise).
 - **A/V** - **A/V**: indică gama de reglare a curentului de sudură (minim - maxim) la tensiunea de arc corespunzătoare.
- 9- Date caracteristice ale prizei de alimentare:
 - **U_s**: Tensiunea alternativă și frecvența de alimentare a aparatului de sudură (limitele admise ±10%);
 - **I_{s max}**: Curent maxim absorbit din priză.
 - **I_{eff}**: Curentul efectiv de alimentare.
- 10- : Valoarea siguranțelor cu temporizare prevăzute pentru protecție.
- 11- Simboluri care se referă la normele de siguranță a căror semnificație este indicată în capitolul 1 „Măsuri de siguranță generale pentru sudura cu arc electric”.

Observație: Exemplul de placă indicatoare prezentat este orientativ în ceea ce privește semnificația simbolurilor și a cifrelor; valorile exacte ale datelor tehnice ale aparatului de sudură achiziționat trebuie să fie indicate direct pe placa indicatoare a aparatului respectiv.

ALTE DATE TEHNICE:

- APARAT DE SUDURĂ:

- a se vedea tabelul (TAB.1).
 - %USE AT 20°C (dacă este prezent pe mantaup aparatului de sudură).
 - USE AT 20°C, exprimă pentru fiecare diametru (Ø ELECTRODE) numărul de electrozi sudabili într-un interval de 10 minute (ELECTRODES 10 MIN) la 20°C cu pauză de 20 de secunde pentru fiecare schimbare a electrodului; această informație este indicată și în procente (%USE) față de numărul maxim de electrozi sudabili.
- **CLEȘTE PORTELECTROD: a se vedea tabelul 2 (TAB. 2).**

Greutatea aparatului de sudură este indicată în tabelul 1 (TAB.1).

4. DESCRIEREA APARATULUI DE SUDURĂ

Aparatul de sudură este alcătuit dintr-un modul de putere și dintr-un modul de reglare/ control realizați pe circuit imprimat, mențiți să optimizeze siguranța funcționării cu un minim de întreținere.

Fig. B

- 1- Intrare linia de alimentare (1~), grup redresor și condensatoare de nivelare.
- 2- Punte de comutare cu “transistors” și „drivers” (IGBT); comută tensiunea de linie redresată în tensiune alternativă de înaltă frecvență și reglează puterea în funcție de curentul / tensiunea de sudură necesar/-ă.
- 3- Transformator de înaltă frecvență: bobinajul primar este alimentat cu tensiunea convertită de blocul 2; acesta are funcția de a adapta tensiunea și curentul la valorile necesare operației de sudare cu arc electric și, în același timp, de a izola galvanic circuitul de sudură de rețeaua de alimentare.
- 4- Punte redresor secundar cu inductanță: comută tensiunea / curentul alternativ furnizat/-ă de bobinajul secundar în curent /tensiune continuu /-ă cu ondulație foarte redusă.
- 5- Panou electronic de control și reglare: verifică instantaneu valoarea curentului de sudură față de cea setată de operator; modulează impulsurile de comandă a driver-ilor corespunzătorii punții de comutare IGBT care efectuează reglarea. Determină răspunsul dinamic al curentului în timpul fuziunii electrodului (scurt circuite instantanee) și supravezează sistemele de siguranță.

La modelul „DUAL VOLTAGE AUTOMATIC” există un dispozitiv care recunoaște automat tensiunea de rețea (115V CA - 230V CA) și setează aparatul de sudură pentru funcționarea conform acesteia.

DISPOZITIVE DE CONTROL, DE REGLARE ȘI CONECTARE APARAT DE SUDURĂ

pe partea anterioară:

Fig. C

- 1- Priză rapidă pozitivă (+) pentru conectarea cablului de sudură.
- 2- **LED GALBEN**: de obicei stins; când este aprins indică o anomalie care blochează curentul de sudură din cauza diferitelor motive precum:
 - **Protecție termică**: în interiorul aparatului s-a atins o temperatură excesivă. Aparatură rămâne în funcțiune fără să transmită curent până când se va atinge o temperatură normală de funcționare. Resetarea este automată.
 - **Protecție împotriva supratensiunii și a căderilor de tensiune**: blochează aparatul: tensiunea de alimentare este în afara intervalului +/- 15% față de valoarea de pe plăcuță. **ATENȚIE: Depășirea limitei de tensiune superioară menționată mai sus va duce la deteriorarea gravă a dispozitivului.**
 - **Protecție ANTI STICK**: blochează în mod automat aparatul de sudură, atunci când electrodul se lipește de materialul de sudat, ceea ce permite înlăturarea manuală fără a deteriora cleștele portelectrod.
- 3- **LED VERDE** indică faptul că aparatul este conectat la rețea și este pregătit pentru funcționare.
- 4- Poteniometru pentru reglarea curentului de sudură cu scală gradată în amperi; permite reglarea clar și în timpul operației de sudare (modelul „DUAL VOLTAGE AUTOMATIC” prezintă o dublă scală gradată în amperi).
- 5- Priză rapidă negativă (-) pentru conectarea cablului de sudură.
- 6- APARAT DE SUDURĂ CU SELECTOR CU TREI POZIȚII:



Sudură cu electrod MMA

Alegerea între cele două poziții în MMA se efectuează în funcție de tipul electrodului utilizat.

Un dispozitiv special, Arc Control System, asigură cea mai bună dinamică a sudurii, pornire ușoară (HOT START), sudură fluidă pentru orice tip de electrod:



Electrozi rutilici, inox etc.



Electrozi bazici, aluminiu, celulozici (mod. CE) etc.



Sudură TIG cu amorsare LIFT:

Dispozitiv ANTI STICK specific TIG.
(HOT START și ARC FORCE non active).

pe partea posterioară:

Fig. D

- 1- cablu de alimentare cu ștecăr C.E.E. 2p + (⊕).

(La modelul „DUAL VOLTAGE AUTOMATIC” cablul de alimentare nu este furnizat cu ștecăr).

2 - Întrerupător general O/OFF - I/ON (luminos).

5. INSTALARE



ATENȚIE! EFECTUAȚI TOATE OPERAȚIILE DE INSTALARE ȘI DE CONECTARE A APARATULUI DE SUDURĂ NUMAI CÂND ACESTA ESTE OPRIT ȘI DECONECTAT DE LA REȚEAUA DE ALIMENTARE. LEGĂTURILE ELECTRICE ALE APARATULUI TREBUIE SĂ FIE EFECTUATE NUMAI DE CĂTRE PERSONAL EXPERT SAU CALIFICAT.

PREGĂTIRE

Înlăturați aparatul de sudură din ambalajul său original și montați piesele aferente prezente în ambalaj.

Asamblarea cablului de masă - clește

Fig. E

Asamblarea cablului de sudură - clește portelectrod

Fig. F

POSSIBILITĂȚI DE RIDICARE A APARATULUI DE SUDURĂ

Toate aparatele de sudură descrise în acest manual trebuie ridicate folosind mânerul sau chinga din dotare dacă modelul o prevede (montată după cum se arată în FIG. L).



POZIȚIONAREA APARATULUI DE SUDURĂ

Stabiliți locul de instalare a aparatului de sudură astfel încât să nu existe vreun obstacol în fața deschizăturii pentru intrarea și ieșirea aerului de răcire (circulare forțată prin intermediul ventilatorului dacă există); în același timp asigurați-vă că nu se aspiră praful, aburii corosivi, umiditate, etc. Lăsați un spațiu liber de cel puțin 250 mm în jurul aparatului de sudură.



ATENȚIE! Poziționați aparatul de sudură pe o suprafață plană corespunzătoare pentru a suporta greutatea acestuia și pentru a preveni răsturnarea sau deplasările periculoase ale aparatului.

CONECTAREA LA REȚEAUA DE ALIMENTARE

- Înainte de efectuarea oricărei legături electrice, controlați ca tensiunea și frecvența de rețea disponibile în locul de instalare să corespundă cu placa indicatoare a aparatului de sudură.
- Aparatul de sudură trebuie să fie conectat numai la un sistem de alimentare cu conductor de nul legat la pământ.
- Pentru a garanta protecția față de contactul indirect folosiți întrerupătoare diferențiale de tipul:
 - Tipul A () pentru mașini monofază;
 - Tipul B () pentru mașini trifază.
- Pentru a fi în conformitate cu cerințele normei EN 61000-3-11 (Flicker) se recomandă conectarea aparatului de sudură la o rețea de alimentare care are o impedanță la borne inferioară valorii:
 - $Z_{max} = 0,47 \text{ ohm (80A)}$.
 - $Z_{max} = 0,29 \text{ ohm (130A)}$.
 - $Z_{max} = 0,25 \text{ ohm (150A)}$.
 - $Z_{max} = 0,23 \text{ ohm (160A)}$.
 - $Z_{max} = 0,17 \text{ ohm (200A)}$.
- Aparatul de sudură nu corespunde cerințelor normei IEC/EN 61000-3-12.
- Dacă acesta este conectat la o rețea de alimentare publică, instalatorul sau utilizatorul trebuie să verifice dacă aparatul de sudură poate fi conectat (dacă este necesar, consultați societatea de distribuție).
- Aparatele de sudură, dacă nu se specifică altfel (MPGE), sunt compatibile cu grupurile electrogene având variații ale tensiunii de alimentare de până la $\pm 15\%$.
- Pentru o folosire corectă, grupul electrogen trebuie să intre în regim înainte de a se putea conecta invertorul.

- ȘTECĂR ȘI PRIZĂ:

- **Modelul la 230 V** este dotat cu un cablu de alimentare și un ștecăr conform normelor: (2P + P) 16 A/250 V .
Poate astfel să fie conectat la o priză de rețea dotată cu siguranțe sau cu întrerupător automat; clemă de împământare corespunzătoare trebuie să fie legată la firul de împământare (galben-verde) al cablului de alimentare.

Tabelul (TAB. 1) indică valorile recomandate în amperi pentru siguranțele cu temporizare, alese în baza curentului nominal maxim transmis de aparatul de sudură și în baza tensiunii nominale de alimentare.

- În cazul aparatelor de sudură prevăzute cu ștecăr (modelele 115/230 V), conectați cablul de alimentare a ștecăr conform normelor (2P + P) și corespunzător curentului indicat și asigurați o priză de rețea dotată cu siguranțe sau cu întrerupător automat; clemă de împământare corespunzătoare trebuie să fie legată la firul de împământare (galben-verde) al cablului de alimentare. Tabelul (TAB. 1) indică valorile recomandate în amperi pentru siguranțele cu temporizare, alese în baza curentului nominal maxim transmis de aparatul de sudură și în baza tensiunii nominale de alimentare.



ATENȚIE! Nerespectarea regulilor mai sus menționate poate duce la nefuncționarea sistemului de siguranță prevăzut de fabricant (clasa I) cu riscuri grave pentru persoane (de ex. electrocutare) sau pentru obiecte (de ex. incendiu).

CONECTĂRILE CIRCUITULUI DE SUDURĂ



ATENȚIE! ÎNAINTE DE EFECTUAREA CONECTĂRILOR DE MAI JOS, ASIGURAȚI-VĂ CĂ APARATUL DE SUDURĂ ESTE OPRIT ȘI DECONECTAT DE LA REȚEAUA DE ALIMENTARE.

Tabelul (TAB. 1) indică valorile recomandate pentru cablurile de sudură (în mm²) în baza curentului maxim transmis de aparatul de sudură.

SUDURĂ MMA

Majoritatea electrozilor înveliți se conectează la polul pozitiv (+) al generatorului; electrozii care conțin un înveliș cu caracter acid se conectează numai la polul negativ (-).

OPERAȚII DE SUDURĂ ÎN CURENT CONTINUU

Conectare cablu de sudură - clește portelectrod

Cablul este dotat la capăt cu o clemă specială care servește la blocarea părții expuse a electrodului.

Acest cablu se conectează la clemă cu simbolul (+).

Conectarea cablului de masă al curentului de sudură

Se conectează la piesa de sudat sau la bancul metalic pe care este sprijinit, cât mai aproape posibil de joncțiunea de sudat.

Acest cablu se conectează la clemă cu simbolul (-).

Recomandări:

- Rotiți la maxim conectorii cablurilor de sudură în prizele rapide (dacă sunt prezente), pentru a garanta un contact electric perfect; în caz contrar se poate produce o supraîncălzire a conectorilor respectivi rezultând în deteriorarea rapidă a acestora și pierderea eficacității lor.
- Folosiți cele mai scurte cabluri de sudură posibile.
- Evitați folosirea structurilor metalice care nu fac parte din piesa în lucru în locul cablului de masă al curentului de sudură; acest lucru poate fi periculos pentru măsurile de siguranță și poate avea rezultate nesatisfăcătoare pentru sudură.

6. SUDURA: DESCRIEREA PROCEDEULUI

- În orice caz este necesară respectarea indicațiilor producătorului de pe ambalajul electrozilor utilizați care specifică polaritatea corectă a electrozilor precum și curentul optimal corespunzător.
- Curentul de sudură se reglează în funcție de diametrul electrodului utilizat și de tipul de joncțiune care se dorește să se efectueze; în scop informativ, curentul utilizat pentru diferitele tipuri de diametru de electrozi este:

Ø Electrode (mm)	Curentul de sudură (A)	
	min.	max.
1.6	25	50
2	40	80
2.5	60	110
3.2	80	160
4	120	200

- De reținut este faptul că pentru electrozii de același diametru se vor utiliza valori de curent ridicate pentru suduri pe orizontală, în timp ce pentru suduri pe verticală sau deasupra capului se vor utiliza valori de curent mai scăzute.
- Caracteristicile mecanice ale joncțiunii sudate sunt determinate, pe lângă intensitatea curentului ales și de alți parametri de sudură precum

lungimea arcului, viteza și poziția în timpul executării, diametrul și calitatea electrozilor (pentru a conserva corectă a electrozilor, feriiți de sursele de umiditate prin intermediul ambalajelor sau recipientelor corespunzătoare).

Procedeu:

- Cu masca ÎN FAȚA OCHILOR, frecăți vârful electrodului de piesa de sudat, efectuând o mișcare similară a aprinderii unui chibrit; aceasta este metoda cea mai corectă pentru declanșarea arcului.
- ATENȚIE: NU LOVIȚI electrodul de piesă; se riscă dăunarea învelișului electrodului îngreunând declanșarea arcului.
- Imediat ce s-a declanșat arcul, încercați să mențineți o oarecare distanță față de piesă egală cu diametrul electrodului utilizat și mențineți această distanță destul de constant posibil în timpul sudurii; amintiți-vă că înclinația electrodului în direcția de avansare trebuie să fie de aproximativ 20-30 grade (Fig. G).
- La sfârșitul cordonului de sudură, orientați extremitatea electrodului înapoi față de direcția de avansare deasupra craterului format pentru a-l umple și ridicați electrodul imediat de la baia de sudură pentru stingerea arcului.

ASPECTE ALE CORDONULUI DE SUDURĂ

Fig. H

7. ÎNȚEȚINERE



ATENȚIE ÎNAINTE DE EFECTUAREA OPERAȚIILOR DE ÎNȚEȚINERE, ASIGURAȚI-VĂ CĂ APARATUL DE SUDURĂ ESTE OPRIT ȘI DECONECTAT DE LA REȚEAUA DE ALIMENTARE.

ÎNȚEȚINERE SPECIALĂ

OPERAȚIUNILE DE ÎNȚEȚINERE SPECIALĂ TREBUIE SĂ FIE EFECTUATE NUMAI DE PERSONAL CALIFICAT SAU EXPERIMENTAT ÎN DOMENIUL ELECTRIC ȘI MECANIC, ÎN CONFORMITATE CU STANDARDUL TEHNIC IEC/EN 60974-4.



ATENȚIE ÎNAINTE DE A ÎNLĂTURA PLĂCILE CARCASEI APARATULUI DE SUDURĂ PENTRU A AVEA ACCES LA INTERIORUL ACESTUIA, ASIGURAȚI-VĂ CĂ APARATUL ESTE OPRIT ȘI DECONECTAT DE LA REȚEAUA DE ALIMENTARE.

Eventualele verificări efectuate sub tensiune în interiorul aparatului de sudură pot cauza electrocutări grave datorate contactului direct cu părțile sub tensiune și/ sau leziuni datorate contactului direct cu piesele în mișcare.

- Verificați interiorul aparatului periodic sau frecvent, în funcție de gradul de praf din mediul în care se lucrează cu acesta și înlăturați praful depozitat pe transformator prin însuflarea cu aer comprimat sec (max. 10 bar).
- Evitați îndreptarea jetului de aer comprimat pe plăcile electronice; curățați acestea din urmă cu o perie foarte moale sau cu solventi corespunzători.
- În timpul acestei operații verificați ca legăturile electrice să fie strânse bine și cablurile să nu prezinte daune la nivelul izolării.
- La terminarea acestor operații, repositionați panourile aparatului de sudură, strângând bine șuruburile de fixare.
- Evitați întotdeauna efectuarea operațiilor de sudare cu aparatul deschis.
- După efectuarea întreținerii sau reparației, restabiliți conexiunile și cablajele cum erau inițial, având grijă ca acestea să nu intre în contact cu piesele în mișcare sau cu piesele care pot atinge temperaturi ridicate. Înășurați toți conductorii cum erau inițial, având grijă să țineți separate între ele conexiunile transformatorului primar de înaltă tensiune de cele ale transformatoarelor secundare de joasă tensiune. Folosiți toate șabbele și șuruburile originale pentru închiderea carcasei.

8. DEPISTAREA DEFECTELOR

ÎN CAZUL ÎN CARE FUNCȚIONAREA APARATULUI DE SUDURĂ NU ESTE CORESPUNZĂTOARE ȘI ÎNAINTEA EFECTUĂRII ORICĂRUI CONTROL MAI SISTEMATIC SAU ÎNAINTE DE A CONTACTA UN CENTRU DE ASISTENȚĂ AUTORIZAT, CONTROLAȚI CA:

- Curentul de sudură, reglat prin intermediul potențiometrului referitor la scala gradată în amperi să fie conform diametrului și tipului de electrod utilizat.
- Prin acționarea întrerupătorului general „ON”, lampa corespunzătoare să fie aprinsă; în caz contrar defectul este de obicei la nivelul rețelei de

alimentare (cabluri, priză și/ sau ștecăr, siguranțe, etc.).

- Să nu fie aprins LED-ul galben care indică intervenția siguranței termice în caz de supratensiune, căderi de tensiune sau de scurt circuit.
- Asigurați-vă că raportul de intermitență nominală este corespunzător; în caz de intervenție a protecției termostatică, așteptați răcirea naturală a aparatului de sudură; verificați funcționalitatea ventilatorului.
- Controlați tensiunea rețelei de alimentare: dacă valoarea acesteia este prea ridicată sau prea scăzută, aparatul de sudură rămâne blocat.
- Verificați să nu fie vreun scurt circuit la ieșirea din aparatul de sudură: în acest caz înlăturați dauna corespunzătoare.
- Legăturile circuitului de sudură să fie efectuate în mod corespunzător; în special verificați ca clema cablului pentru legare la masă să fie efectiv conectată la piesă fără să fie interpușe alte materiale izolante (ca de ex. vopsele).
- Gazul de protecție utilizat să fie cel corect (Argon 99.5%) și într-o cantitate corespunzătoare.

(SV)

BRUKSANVISNING



VIGTIGT! LÄS BRUKSANVISNINGEN NOGGRANNT INNAN NI ANVÄNDER SVETSEN.

1. ALLMÄNNA SÄKERHETSANVISNINGAR FÖR BÄGVSVETSNING

Operatören måste vara väl insatt i hur svetsen ska användas på ett säkert sätt, vidare måste han vara informerad om riskerna i samband med bägsvetsning, om de respektive skyddsåtgärderna och nödfallsprocedurerna.

(Se även norm "EN 60974-9: Apparater för bägsvetsning. Del 9: Installation och användning").



- Undvik direktkontakt med svetskretsen: spänningen på tomgång från svetsen kan under vissa förhållanden vara farlig.
- Stäng av svetsen och drag ut stickproppen ur uttaget innan du ansluter svetskablar eller utför några kontroller eller reparationer.
- Stäng av svetsen och koppla från den från elnätet innan du byter ut försöringsdetaljer på skärbrännaren.
- Utför den elektriska installationen i enlighet med gällande normer och säkerhetslagstiftning.
- Svetsen får endast anslutas till ett matningsystem med en neutral ledning ansluten till jord.
- Försäkra er om att nätuttaget är korrekt anslutet till jord.
- Använd inte svetsen i fuktigt eller vått miljö eller i regn.
- Använd inte kablar som har trasig isolering eller lösa anslutningar.



- Svetsa inte på behållare eller rörledningar som innehåller eller har innehållit brandfarliga ämnen i vätske- eller gasform.
- Undvik att arbeta på material som rengjorts med klorhaltiga lösningsmedel eller i närheten av sådana ämnen.
- Svetsa aldrig på behållare under tryck.
- Avlägsna alla brandfarliga ämnen (t.ex. trä, papper, trasor m.m.) från arbetsområdet.
- Försäkra er om att ventilationen är tillfredsställande eller använd er av något hjälpmedel för utslagning av svetsgaserna i närheten av bägen; det är nödvändigt med en systematisk kontroll för att bedöma gränserna för exponeringen för rök från svetsningen, beroende på rökens sammansättning och koncentration samt exponeringens längd.
- Håll gastuben på avstånd från värmekällor, inklusive solljus (om sådan används).



- Se alltid till att ha en lämplig elektrisk isolering i förhållande till elektroderna, stycket som bearbetas och eventuella jordade metalldelar som befinner sig i närheten (åtkomliga). Detta kan i normala fall uppnås genom att man bär skyddshandskar, skor, skydd för huvudet och skyddskläder som är avsedda för ändamålet samt genom användningen av isolerande plattformar eller mattor.

- Skydda alltid ögonen med särskilda filter som överensstämmer med bestämmelserna i UNI EN 169 eller UNI EN 379 som är monterade på visir eller hjälm som uppfyller kraven i UNI EN 175. Använd särskilda brandskyddskläder (som uppfyller kraven i UNI EN 11611) och svetshandskar (som uppfyller kraven i UNI EN 12477) och undvik att exponera huden för ultraviolett strålning och infraröd strålning som produceras av båden; skyddet ska även gälla personer i närheten via skärmar eller gardiner som inte reflekterar ljus.
- Buller: Om en daglig personlig exponeringsnivå uppstår på grund av särskild intensiva svetsningar (LEP_d) som motsvarar eller överstiger 85 dB(A), är det obligatoriskt att använda lämpliga individuella skyddsutrustningar (Tab. 1).



- Svetsströmmens genomgång förorsakar uppkommandet av elektromagnetiska fält (EMF) som kan lokaliseras runt svetskretsen.

De elektromagnetiska fälten kan förorsaka störningar på viss medicinteknisk utrustning (t.ex. pacemaker, respiratorer, metallproteser osv.).

Lämpliga skyddsåtgärder ska vidtas för personer som bär en sådan utrustning. Till exempel kan de förbjudas tillträde till det område som svetsen används vid.

Denna svets uppfyller kraven i tekniska normer för produkter som enbart är avsedda att användas inom industrin och för professionellt bruk. Överensstämmelse med de grundläggande begränsningarna för mänsklig exponering av elektromagnetiska fält i hemmet kan ej garanteras.

Operatören ska tillämpa följande förfaranden för att minska exponeringen av de elektromagnetiska fälten:

- Fixera enheten så nära de två svetskablar som möjligt.
- Huvudet och överkroppen ska hållas på så långt avstånd som möjligt från svetskretsen.
- Snurra inte svetskablar runt omkring kroppen.
- Svetsa inte med kroppen mitt i svetskretsen. Håll båda kablarna på samma sida om kroppen.
- Kabeln för svetsströmmens återledning till arbetsstycket att svetsa ska anslutas så nära som möjligt den fog som håller på att bearbetas.
- Svetsa inte i närheten av svetsen, sittande på den eller stödd mot den (minimivstånd: 50 cm).
- Lämna inga ferromagnetiska föremål i närheten av svetskretsen.
- Minimivstånd $d=20\text{cm}$ (Fig. 1).



- Apparat av klass A:

Denna svets uppfyller kraven i tekniska normer för produkter som endast är avsedda att användas inom industrin och för professionellt bruk. Överensstämmelse med elektromagnetisk kompatibilitet i hushållsbyggnader och i byggnader som är direkt kopplade till ett elnät med lågspänning för eldistribution till hushållsbyggnader garanteras inte.



EXTRA FÖRSIKTIGHETSÅTGÄRDER

- SVETSNINGARBETE:
 - i miljö med ökad risk för elektrisk stöt
 - i angrepsande utrymmen
 - i närvaro av brandfarligt eller explosivt material
- MÅSTE först bedömas av en "Ansvarig expert" och alltid utföras i närvaro av andra personer som är skolade för ett eventuellt ingrepp i en nödsituation.
- Man MÅSTE använda sig av de tekniska skyddsmedel som beskrivs i 7.10; A.8; A.10 i normen "EN 60974-9: Apparater för bågsvetsning. Del 9: Installation och användning".
- det MÅSTE vara förbjudet att svetsa med operatören upplyft från marken, förutom vid en eventuell anknytning av en säkerhetsplattform.
- SPÄNNING MELLAN ELEKTRODHÅLLARE ELLER SKÄRBRÄNNARE: om man arbetar med flera svetsar på samma stycke eller på flera elektriskt sammankopplade stycken kan detta ge upphov till en sammanlagd farlig spänning på tomgång mellan två olika elektrodhållare eller skärbrännare, ända upp till ett värde som kan

uppnå det dubbla jämfört med den tillåtna gränsen.

Det är nödvändigt att en erfaren koordinatör utför instrumentmätningen för att avgöra om det finns någon risk, för att kunna använda skyddsåtgärder som är lämpliga så som indikeras i 7.9 i normen "EN 60974-9: Apparater för bågsvetsning. Del 9: Installation och användning".



ÅTERSTÅENDE RISKER

- FELAKTIG ANVÄNDNING: det är farligt att använda svetsen för något annat än vad den är avsedd för (t.ex. för att tina upp vattenrör).
- Det är förbjudet att använda handtaget som svetsens upphängningsanordning.

2. INLEDNING OCH ALLMÄN BESKRIVNING

Denna svets är en strömkälla för bågsvetsning, särskilt avsedd för MMA-svetsning i likström (DC).

Detta regleringsystems (VÄXELRIKTARE) särskiljande egenskaper, såsom regleringens höga hastighet och precision, gör det möjligt att utföra en svetsning av utmärkt kvalitet med alla typer av belagda elektroder (rutilelektroder, sura, basiska).

Regleringen med hjälp av ett "växelriktarsystem" vid inmatningen från matningslinjen (primär) möjliggör dessutom en drastisk minskning av både transformatorns och avvägningssreaktansens volym. Detta, i sin tur, gör det möjligt att konstruera en svets av extremt begränsad volym och vikt och framhäva dess lätthanterlighet och transporterbarhet.

TILLBEHÖR SOM LEVERERAS PÅ BESTÄLLNING:

- Set för MMA-svetsning.

3. TEKNISKA DATA INFORMATIONSSKYLT

Den viktigaste informationen gällande användningen av svetsen och dess prestationer finns sammanfattad på en informationsskylt med följande betydelse:

Fig. A

- Höljets skyddsgrad.
- Symbol för matningslinjen: 1~: enfas växelspanning;
- Symbolen S: indikerar att svetsning kan utföras i miljö med ökad risk för elektrisk stöt (t. ex. i närheten av stora metallmassor).
- Symbol för den svetsningsprocess som förutses.
- Symbol för maskinens inre struktur.
- EUROPEISK referensnorm gällande säkerhet och konstruktion av maskiner för bågsvetsning.
- Serienummer för identifiering av svetsen (oumbärlig vid teknisk service, beställning av reservdelar, sökning efter produktens ursprung).
- Svetsningskretsens prestationer:
 - U_0 : Maximal spänningstopp på tomgång.
 - I_p/I_s : Motsvarande normaliserad ström och spänning som kan fördelas av svetsen under svetsningen.
 - X: Intermittentförhållande: indikerar den tid under vilken svetsen kan fördela den motsvarande strömmen (samma kolonn). Detta uttrycks i %, baserad på en cykel på 10 minuters (t. ex. 60% = 6 minuters arbete, 4 minuters vila; och så vidare).
- Om utnyttjningsfaktorerna (värden på skylten, refererar till 40°C omgivande temperatur) överskrids kommer det termiska skyddet att ingripa (svetsen kommer att vara i stand-by tills dess temperatur ligger inom gränserna).
- A/V-A/V: Indikerar skalan för inställning av svetsströmmen (minimum - maximum) och motsvarande bågspänning.
- Matningslinjens egenskaper:
 - U_s: Växelspanning och frekvens för matning av maskinen (tillåtna gränser $\pm 10\%$);
 - I_{max}: Maximal ström som absorberas av linjen.
 - I_{eff}: Reell matningsström.
- Värde för de fördröjda säkringar som ska användas för att skydda linjen.
- Symboler som hänvisar till säkerhetsnormer vars betydelse förklaras i kapitel 1 "Allmänna säkerhetsanvisningar för bågsvetsning".

Anmärkning: I det exempel på skylt som finns här är symbolernas och siffrornas betydelse indikativ; de exakta värdena för er svets tekniska data måste avläsas direkt på den skylt som finns på själva svetsen.

ÖVRIGA TEKNISKA DATA:

- SVETS:

- se tabell 1 (TAB.1)
- %USE AT 20°C (i förekommande fall på svetsens höjle).
- USE AT 20°C, uttrycker antalet elektroder per diameter (Ø ELECTRODE) som kan svetsas under en tidsperiod på 10 minuter (ELECTRODES 10 MIN) vid 20°C med en paus på 20 sekunder för varje elektrodbyte; denna information anges även i procent (%USE) i förhållande till det maximala antalet svetsbara elektroder.

- ELEKTRODHÅLLARTÅNG: se tabell 2 (TAB.2)

Svetsens vikt indikeras i tabell 1 (TAB.1)



Rutiliska elektroder, elektroder av rostfritt stål osv.



Basiska elektroder, elektroder av aluminium, cellulosa (modell CE) osv.



TIG-svetsning med LIFT-aktivering:

ANTI-STICK-anordning som är specifik för TIG-svetsning. (HOT START och ARC FORCE är inte aktiverade).

4. BESKRIVNING AV SVETSEN

Aggregatet består av en kraftenhet och en regler-/styrenhet som har monterats på ett specialtillverkat kretskort för att optimera tillförlitligheten och minska underhållet.

Fig. B

- 1- Matningslinjens inlopp (1~), enhet med likriktare och nivelleringskondensatorer.
- 2- Transistorbrygga (IGBT) och drivenheter: omvandlar den likriktade spänningen till högfrekvent hackad växelspänning och gör det möjligt att reglera effekten beroende på vilken ström/ spänning som krävs vid svetsarbetet.
- 3- Högfrekvenstransformator: primärindringarna matas med den omvandlade spänningen från block 2. Funktionen hos kretsen är att anpassa spänning och ström till de värden som krävs för bågsvetsningen och samtidigt isolera svetskretsen från elnätet.
- 4- Sekundär likriktarbrygga med drossel: omvandlar den hackade ström-/spänningen från sekundärindringen till en kontinuerlig ström/spänning med liten våglängd.
- 5- Elektronik- och styrkort: övervakar momentant svetsströmmens värde och jämför detta med det värde som ställs in av operatören, samt hanterar kommandona från POWER MOS drivenheten som styr regleringen.

Fastställer strömmens dynamiska svar under smältningen av elektroden (omedelbara kortslutningar) och övervakar säkerhetssystemen. Kontrollerar timers för gas och strömramper. Kontrollerar in- och utmatningar.

I modell "DUAL VOLTAGE AUTOMATIC" finns ett anlägg som automatiskt avleser nettspänningen (115V ac - 230V ac) och förbereder maskinen för en korrekt funktion.

ANORDNINGAR FÖR ANSLUTNING, REGLERING OCH SIGNALERING SVETS

Frontpanelen

Fig. C

- 1- Positiv (+) hurtigkoppling till sveisekabel.
- 2- **GUL LYSDIODE:** Vanligtvis är denne slukket. När den er tent, så indikerer detta att det er noe som hindrer strømmen å bli tilført sveiseren. Dette kan være på grunn av:
 - **Varmebeskyttelse:** Temperaturen inne i maskinen er for høy. Maskinen er fortsatt på, men uten å bli tilført strøm, helt til den har nådd normal temperatur. Maskinen vil da starte opp igjen automatisk.
 - **Beskyttelse mot for høy og for lav spenning:** Maskinen blokkerer matningsspänningen ligger utanför området +/- 15% jämfört med värdet som indikeras på märkplåten. **VIKTIGT: Om den ovan nämnda övre spänningsgränsen överskrids, kommer detta att skada apparaten allvarligt.**
 - **ANTI STICK-skydd:** blockerar svetsen automatiskt om elektroden fastnar vid det material som svetsas, vilket gör det möjligt att lossa elektroden för hand utan att förstöra elektrodhållartången.
- 3- **GRÖNNE LYSDIODE:** Nettets tilstedeværelse, apparatet klart til bruk.
- 4- Potensiometer til justering av sveisestrømmen med gradert skala i ampere, som også kan justeres under sveisingen. (Modell "DUAL VOLTAGE AUTOMATIC" har en dobbel skala gradert i ampere).
- 5- Negativ (-) hurtigkoppling til sveisekabel.
- 6- SVETS MED VÄLJARE SOM HAR TRE LÄGEN:

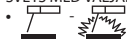

Elektrodsvetsning MMA

Valet mellan två lägen i MMA utförs enligt den typ av elektrod som används.

En särskild anordning, Arc Control System, agaranterar en bättre svetsningsdynamik, en lättare start (HOT START) och en smidig svetsning för alla typer av elektroder:

Baksiden

Fig. D

- 1- Hovedkabel med støpsel av europeisk type, 2p + (⊕). (I modell "DUAL VOLTAGE AUTOMATIC" sakner kabeln kontakt).
- 2- Belyst hovedbryter O/V - I/PÅ.

5. INSTALLATION



VIKTIGT! UTFÖR SAMTLIGA ARBETSSKEDEN FÖR INSTALLATION OCH ELEKTRISK ANSLUTNING MED SVETSEN AVSTÅNG OCH FRÅNKOPPLAD FRÅN ELNÄTET. DE ELEKTRISKA ANSLUTNINGARNA MÅSTE ALLTID UTFÖRAS AV KUNNIG OCH KVALIFICERAD PERSONAL.

IORDNINGSTÄLLNING

Packa upp svetsen och montera ihop de separata komponenterna som finns i förpackningen.

Montering av återledarkabel-tång

Fig. E

Montering av svetskabel-elektrodhållartång

Fig. F

TILLVÄGAGÅNGSÅTT FÖR LYFT AV SVETSEN

Alla svetsar som beskrivs i denna bruksanvisning måste lyftas upp med hjälp av handtaget eller med den medföljande remmen om sådan finns för modellen i fråga (monterad på det sätt som beskrivs i **FIG. L**).



PLACERING AV SVETSEN

Placera svetsen på en plats där öppningarna för in- och utmatning av kylfluten (forcerad kylning med fläkt, om sådan finns) inte riskerar att blockeras, försäkra er också om att elektriskt ledande damm, korrosiv ånga, fukt, m.m inte kan sugas in i svetsen. Lämna alltid ett fritt utrymme på 250 mm runt omkring svetsen.



VIKTIGT! Placera svetsen på en plan yta av lämplig bärkapacitet för dess vikt för att undvika att den tippas eller rör sig på ett farligt sätt.

ANSLUTNING TILL ELNÄTET

- Innan den elektriska anslutningen sker måste man försäkra sig om att de värden som indikeras på informationsskylten på svetsen motsvarar den nätspänning och -frekvens som finns tillgängliga på installationsplatsen.
- Svetsen får bara anslutas till ett matningssystem som är utrustat med en neutral ledare ansluten till jord.
- För att garantera ett gott skydd mot indirekt kontakt, använd differentialbrytare av typen:
 - Typ A () för enfas maskiner;
 - Typ B () för trefas maskiner.
- För att uppfylla föreskrifterna i normen EN 61000-3-11 (Flicker), rekommenderar vi er att ansluta svetsen till de punkter för inkoppling till elnätet som har en impedans på mindre än:
 - Zmax = 0.47 ohm (80A).
 - Zmax = 0.29 ohm (130A).
 - Zmax = 0.25 ohm (150A).
 - Zmax = 0.23 ohm (160A).
 - Zmax = 0.17 ohm (200A).
- Svetsen omfattas inte av kraven i standard IEC/EN 61000-3-12. Om den ansluts till ett elnät för allmän elförsörjning är det installatörens

eller användarens ansvarighet att kontrollera att svetsen kan anslutas (om nödvändigt, vänd dig till distributionsystemets eloperatör).

- Svetsarna är, om inget annat specificeras (MPGE), kompatibla med kraftaggregat för variationer i matningsspänningen på upp till $\pm 15\%$. För en korrekt användning ska kraftaggregatet köras till full effekt innan frekvensomvandlaren kan kopplas.

- STICKPROPP OCH UTTAG:

- **Modellen 230V** är från början försedd med matningskabel med en stickpropp av standardmodell, (2P + J) 16A/250V.

Den kan således anslutas till ett nätuttag utrustat med säkringar eller med en automatisk brytare; terminalen för jord måste anslutas till matningslinjens jordledare (gul/grön).

I tabell (TAB. 1) indikeras de rekommenderade värdena i ampere för linjens fördröjda säkringar, som valts på basis av den maximala nominella ström som fördelas av svetsen samt av elnätets nominella matningsspänning.

- **För svetsar som inte är försedda med stickpropp (modellerna 115/230V)**, anslut nätkabeln till en stickpropp av standardmodell (2P + J) av lämplig kapacitet och förbered ett eluttag utrustat med säkringar eller med en automatisk brytare, terminalen för jord måste anslutas till matningslinjens jordledare (gul/grön). I tabell (TAB. 1) indikeras de rekommenderade värdena i ampere för linjens fördröjda säkringar, som valts på basis av den maximala nominella ström som fördelas av svetsen samt av elnätets nominella matningsspänning.



VIKTIGT! Om ovanstående regler inte följs har säkerhetssystemet som konstruerats av tillverkaren (klass 1) ingen effekt, vilket betyder att det finns risk för skador på personer (t.ex. elektrisk stöt) och för saker (t.ex. brand).

ANSLUTNING AV SVETSKRETSEN



VIKTIGT! FÖRSÄKRA ER OM ATT SVETSEN ÄR AVSTÄNGD OCH FRÄNKOPPLAD FRÅN ELNÄTET INNAN NI UTFÖR FÖLJANDE ANSLUTNINGAR.

I tabell (TAB. 1) indikeras de rekommenderade värdena för svetskablar (i mm²) på basis av den maximala ström som fördelas av svetsen.

MMA-SVETSNING

I stort sett alla belagda elektroder ska anslutas till generatorns positiva pol (+); enbart elektroder med sur beläggning ska anslutas till den negativa polen (-).

SVETSNING I LIKSTRÖM

Anslutning av svetskabel med elektrodhållartåg

På terminalen finns en speciell klämma som används för att låsa fast den nakna delen av elektroden.

Denna kabel ska anslutas till klämman med symbolen (+).

Anslutning av återledarkabel för svetsström

Denna ska anslutas till svetsstycket eller till den arbetsbänk på vilken stycket är placerat, så nära den fog man håller på att svetsa som möjligt.

Denna kabel ska anslutas till klämman med symbolen (-).

Rekommendationer:

- Vrid svetskablaernas kopplingsdon ända in i snabbkopplingarna (om sådana finns), detta för att garantera en perfekt elektrisk kontakt; i annat fall kan det leda till en överhettning av själva kopplingsdonen, som i sin tur leder till att de blir förstörda snabbt och att svetsens effektivitet minskar.
- Använd så korta svetskablar som möjligt.
- Undvik att använda metallstrukturer som inte är en del av stycket som bearbetas som ersättning för återledningsskablar för svetsström; detta skulle kunna sätta säkerheten på spel och ge upphov till otillfredsställande svetsningsresultat.

6. SVETSNING: BESKRIVNING AV TILLVÄGAGÅNGSSÄTT

- Det är mycket viktigt att operatören följer anvisningarna på elektrodförpackningen. Här anges vilken polaritet elektroden ska ha, och vid vilken ström de bör användas.
- Strömmen i svetskretsen måste regleras beroende på elektroden diameter och vilken typ av svetsfog man vill åstadkomma. Nedanstående tabell visar svetsströmmar för olika elektrodiameter:

Elektrod-Ø (mm)	Svetsström (A)	
	min.	max.
1.6	25	50
2	40	80
2.5	60	110
3.2	80	160
4	120	200

- Tänk på att för en given elektrodiameter skall högre strömstyrka användas vid horisontalsvetsning, medan lägre strömmar skall användas för vertikala svetsfogar eller svetsningar från undersidan.
- Svetsfogens mekaniska egenskaper beror, förutom på den valda strömmens intensitet, på andra svetsparametrar som bågens längd, svets hastighet och position, elektroden diameter och kvalitet (för en korrekt förvaring ska elektroderna placeras skyddade från fukt i de tillhörande förpackningarna eller behållarna).

Svetsning

- Håll masken FRAMFÖR ANSIKTET, slå elektrodspetsen mot arbetsstycket som när du tänds en tändsticka. Detta är rätt sätt att tända svetsbågen. VARNING: slå inte elektroden mot arbetsstycket. Detta kan skada elektroden och försvåra tändningen.
- Håll avståndet till arbetsstycket så konstant som möjligt när bågen tänds. Detta avstånd är lika med elektrodens diameter. Håll samma avstånd under hela arbetet. Vinkeln mellan elektroden och arbetsstycket skall vara 20-30 grader (Fig.G).
- För elektroden bakåt i slutet av fogen, så att svetskratern fylls. Lyft snabbt elektroden från smältan så att bågen släcks.

SVETSGOGENS UTSEENDE

Fig. H

7. UNDERHÅLL



VIKTIGT! FÖRSÄKRA ER OM ATT SVETSEN ÄR AVSTÄNGD OCH FRÄNKOPPLAD FRÅN ELNÄTET INNAN NI UTFÖR ARBETSSEDENA FÖR UNDERHÅLL.

EXTRAORDINÄRT UNDERHÅLL

ÅTGÄRDERNA FÖR EXTRAORDINÄRT UNDERHÅLL FÅR ENDAST UTFÖRAS PERSONAL MED ERFARENHET ELLER KVALIFIKATIONER INOM DET ELEKTRISKA OCH MEKANISKA FÄLTET, I ÖVERENSSTÄMMELSE MED DEN TEKNISKA NORMEN IEC/EN 60974-4.



VIKTIGT! FÖRSÄKRA ER OM ATT SVETSEN ÄR AVSTÄNGD OCH FRÄNKOPPLAD FRÅN ELNÄTET INNAN NI AVLÄGSNAR SVETSENS PANELER OCH PÅBÖRJAR ARBETET I DESS INRE.

Eventuella kontroller som utförs i svetsens inre när denna är under spänning kan ge upphov till allvarlig elektrisk stöt p.g.a. direkt kontakt med komponenter under spänning och/eller skador p.g.a. direkt kontakt med organ i rörelse.

- Inspektera svetsens inre med jämna mellanrum, beroende på hur mycket den används och i hur dammig miljö. Avlägsna damm som ansamlats på transformatorn, reaktansen och likriktaren med hjälp av en stråle torr tryckluft (max 10bar).
- Undvik att rikta tryckluftsstrålen mot de elektroniska korten, rengör eventuellt dessa med en mycket mjuk borste eller med det lämpliga lösningsmedel.
- Kontrollera samtidigt att de elektriska anslutningarna är ordentligt åtdragna och att kablaernas isolering inte uppvisar någon skada.
- Efter att underhållsarbetet avslutats ska maskinens paneler monteras dit igen, drag åt skruvarna för fixering ordentligt.
- Undvik absolut att utföra svetsarbete när svetsen är öppen.
- Efter att ha utfört underhållet eller reparationen, ska du återställa anslutningarna och kablaerna som de var ursprungligen. Var noga med att undvika att de kommer i kontakt med rörliga delar eller delar som kan nå höga temperaturer. Linda alla ledningar som de var ursprungligen och var noga med att hålla huvudledningarna med högspänning åtskilda från de sekundära ledningarna med lägsänning. Använd alla ursprungliga brickor och skruvar för att åter dra åt snickeridelarna.

8. FELSÖKNING

BÖRJA MED ATT KONTROLLERA FÖLJANDE OM NÅGOT VERKAR VARA

FEL. KONTAKTA SERVICE ELLER LÅMNA IN AGGREGATET FÖR ÖVERSYN OM DETTA INTE HJÄLPER.

- Kontrollera att svetsströmmen, som regleras med den amperegraderade potentiometern, är rätt inställd för elektrodens typ och diameter.
- Kontrollera att huvudströmbrytaren är tillslagen och att lampan lyser. Om lampan inte lyser ligger felet i nätdelen (kablar, stickpropp, vägguttag, säkringar, mèm).
- Kontrollera att den gula lysdioden som visar att termoskyddet mot över eller underspänning eller kortslutning inte har utlöst.
- Försäkra dig om att det nominella intermittenförhållandet respekteras. Om termoskyddet utlöses vänta tills maskinen kylts ned på naturligt sätt. Kontrollera att fläkten fungerar.
- Kontrollera nätspänningen: om värdet är för högt eller för lågt blockeras svetsen. Kontrollera att det inte är kortslutning vid maskinens utgång. Om så är fallet måste felet åtgärdas.
- Kontrollera att alla anslutningar till svetskretsen är riktigt gjorda, särskilt att klämman sitter ordentligt fast vid arbetsstycket, som måste vara fritt från ytbehandling (tëx färg och lack).
- Att den använda skyddsgasen är av rätt typ (Argon 99.5%) och att den tillförs i rätt mängd.



- Den elektriske isolering skal passe til elektroden, arbejdsemnet og de (tilgængelige) jordforbundne metaldele, som befinder sig i nærheden.

Dette gøres almindeligvis ved at benytte formålstjenlige handsker, sko, hovedbeklædning og tøj samt isolerede trinbræt eller mætter.

- Beskyt altid øjnene med særlige filtre, der opfylder kravene i UNI EN 169 eller UNI EN 379, og som er monteret på masker eller hjelme i overensstemmelse med UNI EN 175.

Anvend vandtætte beskyttelsesklæder (ifølge UNI EN 11611) og svejsehandsker (ifølge UNI EN 12477) , så huden ikke udsættes for de ultraviolette eller infrarøde stråler, som lysbuen frembringer; sørg desuden for, at de andre personer, der befinder sig i nærheden af lysbuen, beskyttes med ikke-reflekterende skjærme eller gardiner.

- Støjniveau: Hvis det personlige udsættelsesniveau (LEPd) i forbindelse med særligt intensive svejseprocedurer kommer op på eller over 85 dB(A), er der pligt til at anvende egnede personlige værnemidler (Tab. 1).



- Svejestrømmens gennemgang frembringer elektromagnetiske felter (EMF) i nærheden af svejsekredsløbet.

De elektromagnetiske felter kan skabe interferences med bestemt lægeapparat (f.eks. pacemakere, respiratorer, metalproteser osv.). Der skal træffes passende sikkerhedsforanstaltninger for at værne om patienter, der anvender sådant apparatur. Dette kan for eksempel gøres ved at forbyde adgang til svejsemaskinens driftsområde.

Denne svejsemaskine opfylder den tekniske standards krav til produkter, der udelukkende anvendes i industrielle omgivelser til professionel brug. Det garanteres ikke, at den overholder de grundlæggende grænser for personers udsættelse for elektromagnetiske felter i husholdningsmiljøer.

Brugeren skal følge de nedenstående procedurer for at begrænse udsættelsen for elektromagnetiske felter:

- Fastgør de to svejsekabler så tæt som muligt på hinanden.
- Hold hovedet og overkroppen så langt væk som muligt fra svejsekredsløbet.
- Vikl under ingen omstændigheder svejsekablerne rundt om kroppen.
- Undlad at svejse, mens kroppen befinder sig midt i svejsekredsløbet. Hold begge kabler på den samme side af kroppen.
- Forbind svejsestrømturkablet til det emne, der skal svejses, så tæt som muligt på samlingen.
- Undlad at svejse i nærheden af svejsemaskinen, samt at sidde på eller læne sig op ad den (minimal afstand: 50cm).
- Efterlad ikke jernmagnetiske genstande i nærheden af svejsekredsløbet.
- Minimal afstand $d=20\text{cm}$ (Fig. 1).



- Apparaturløbende til klasse A:

Denne svejsemaskine opfylder den tekniske standards krav til produkter, der udelukkende anvendes i industrielle omgivelser og til professionel brug. Deres elektromagnetiske kompatibilitet garanteres ikke i bygninger, der er direkte forbundet med et lavspændingsnet, der forsyner husholdninger.



YDERLIGERE FORHOLDSREGLER

- HVIS SVEJSEARBEJDET SKAL UDFØRES:

- I omgivelser, hvor der er øget risiko for elektrochok
 - På afgrænsede områder
 - På steder, hvor der er brændbare eller sprængfarlige materialer
- SKAL en "Erfaren ansvarshavende" først foretage en vurdering deraf, og der skal altid være andre personer, som har kendskab til nødingreb, til stede under udførelsen.

Det er STRENGT NØDVENDIGT at anvende de tekniske værnemidler, der er fremstillet i 7.10; A.8; A.10 i standard "EN 60974-9: Udstyr til lysbuesvejsning. Del 9: Installation og anvendelse".

(DA)

INSTRUKTIONSMANUAL



GIV AGT! LÆS BRUGERVEJLEDNINGEN OMHYGGELIGT, FØR MASKINEN TAGES I BRUG.

1. ALMENE SIKKERHEDSNORMER VEDRØRENDE LYSBUESVEJSNING
Operatøren skal sættes tilstrækkeligt ind i, hvordan svejsemaskinen anvendes på sikker vis samt oplyses om risiciene forbundet med buesvejsningsprocedurerne samt de påkrævede sikkerhedsforanstaltninger og nødprocedurer.
(Jævnfør standard "EN 60974-9: Udstyr til lysbuesvejsning. Del 9: Installation og anvendelse").



- Undgå direkte berøring med svejsekredsløbet; nulspændingen fra svejsemaskinen kan i visse tilfælde være farlig.
- Svejsemaskinen skal slukkes og frakobles netforsyningen, før svejsekablerne tilsluttes eller der foretages eftersyn eller reparationer.
- Sluk for svejsemaskinen og frakobl den netforsyningen, før brænderens sliddele udskiftes.
- Den elektriske installation skal være i overensstemmelse med de gældende ulykkesforebyggende normer og love.
- Svejsemaskinen må udelukkende forbindes til et forsyningssystem med en jordforbundet, neutral ledning.
- Man skal sørge for, at netstikkontakten er rigtigt forbundet med jordbeskyttelsesanlægget.
- Svejsemaskinen må ikke anvendes i fugtige, våde omgivelser eller udendørs i regnvej.
- Der må ikke anvendes ledninger med dårlig isolering eller løse forbindelser.



- Der må ikke svejses på beholdere, dunke eller rør, der indeholder eller har indeholdt brændbare væsker eller gasarter.
- Man skal undlade at arbejde på materialer, der er rensed med klorbrinteholdige opløsningsmidler eller i nærheden af lignende stoffer.
- Der må ikke svejses på beholdere under tryk.
- Samtlige brændbare stoffer (såsom træ, papir, klude osv.) skal fjernes fra arbejdsområdet.
- Man skal sørge for, at der er tilstrækkelig udluftning eller findes egnede midler til fjernelse af svejse dampene i nærheden af svejsebuen; der skal iværksættes en systematisk procedure til vurdering af grænsen for udsættelse for svejse dampene alt efter deres sammensætning, koncentration og udsættelsens varighed.
- Gasbeholderen skal holdes væk fra varmekilder, inklusiv solstråler (hvis denne anvendes).

- **SKAL** det forbydes at svejse, hvis maskinoperatøren ikke står på grunden, med mindre der anvendes sikkerhedsplatforme.
- **SPENDING MELLEMLERE ELEKTRODEHOLDER ELLER BRÆNDERE:** hvis der arbejdes med mere end én svejsemaskine på ét emne eller flere elektrisk forbundne emner, kan der opstå en kombination af farlige nulspændinger mellem til elektrodeholderne eller brændere, hvis værdi kan være dobbelt så høj som maksimumstærkskelen. Det er strengt nødvendigt, at en erfaren ansvarshavende udfører instrumentmålinger for at fastslå, om der findes risici og om der kan træffes passende sikkerhedsforanstaltninger i henhold til punkt 7.9 i standarden "EN 60974-9: Udstyr til lysbuesvejning. Del 9: Installation og anvendelse".



TILBAGEVÆRENDE RISICI

- **UHENSIGTMÆSSIG ANVENDELSE:** Det er farligt at anvende svejsemaskinen til hvilket som helst formål, som afviger fra den forventede anvendelse (såsom opretning af vandrør).
- Det er forbudt at anvende håndrebet til at hæve svejsemaskinen.

2. INDLEDNING OG ALMEN BESKRIVELSE

Denne svejsemaskine er en strømkilde til buesvejning, der er specielt beregnet til jævnstrøm (DC) MMA-svejning.

Dette reguleringssystem særlige egenskaber (INVERTER), såsom den høje hastighed og nøjagtige regulering, giver fremragende svejseresultater ved anvendelse af svejsemaskinen til samtlige beklædte elektroder (ru, sure, basiske).

Reguleringen med "inverter"-system ved netforsyningens (primære) indgang medfører desuden en kraftig forringelse af både transformatoromfang og nivelleringsreaktans, hvilket har gjort det muligt at bygge en let svejsemaskine med yderst begrænset omfang, som er nem at håndtere og transportere.

TILBEHØR, DER KAN BESTILLES:

- MMA-svejsesæt.

3. TEKNISKE DATA

SPECIFIKATIONSMÆRKAT

De vigtigste data vedrørende svejsemaskinens anvendelse og præstationer er sammenfattet på specifikationsmærkatet med følgende betydning:

Fig. A

- 1- Indpakningens beskyttelsesgrad.
- 2- Symbol for forsyningslinjen
1~: Enfasets vekselspænding;
- 3- Symbol **S**: Angiver at der kan foretages svejseprocesser i omgivelser, hvor der er øget risiko for elektrisk stød (f.eks. umiddelbart i nærheden af større metalgenstande).
- 4- Symbol for den forventede svejsemåde.
- 5- Symbol for maskinens indre struktur.
- 6- Den EUROPEISKE referencenorm vedrørende lysbuesvejsemaskinernes sikkerhed og fabrikation.
- 7- Serienummer til identificering af maskinen (uundværlig ved henvendelse til Kundeservice, anmodning om reservedele, bestemmelse af maskinens oprindelse).
- 8- Svejsesekretsløbs præstationer:
 - **U₀**: Spænding uden belastning.
 - **I₀/U₀**: Tilsvarende standardstrøm og -spænding, som svejsemaskinen kan levere under svejningen.
 - **X**: Internmittensforhold: Angiver det tidsrum, hvori svejsemaskinen kan levere den tilsvarende strøm (samme spalte). Udtrykkes i %, på grundlag af en 10 minutters arbejds cyklus (f.eks. 60% = 6 minutters arbejde, 4 minutters hviletid; og så videre).
- Skulle anvendelsesparametrene (mærkedata, gældende for en omgivende lufttemperatur på 40°C) overstiges, udløses varmuedkoblingen (svejsemaskinen bliver på stand-by, indtil den kommer ned på den tilladte temperatur.
- **A/V-A/V**: Angiver svejsestrømmens reguleringsspektrum (minimum - maksimum) ved en bestemt buspænding.
- 9- Netforsyningens egenskaber:
 - **U₀**: Svejsemaskinens vekselspænding og frekvens (tilladte grænser $\pm 10\%$);
 - **I_{max}**: Liniens maksimale strømforbrug.
 - **I_{eff}**: Reel strømstyrke.
- 10- : Værdien for sikringerne med forsinket aktivering, som skal indrettes til beskyttelse af linjen.
- 11- Symboler vedrørende sikkerhedsnormer, hvis betydning er fremstillet i kapitel 1 "Almen sikkerhedsnormer vedrørende lysbuesvejning".

Bemærk: Datamærkatet i eksemplet viser symbolernes og tallenes betydning; de helt nøjagtige tekniske data gældende for den svejsemaskine, I har anskaffet, skal aflæses på den pågældende svejsemaskines datamærkat.

ANDRE TEKNISKE DATA:

- SVEJSEMASKINE:

- se tabel 1 (TAB.1)
- %USE AT 20°C (hvis svejsemaskinens kappe er forsynet dermed). USE AT 20°C, angiver det antal elektroder, der kan svejses i løbet af et tidsinterval på 10 minutter (ELECTRODES 10 MIN) ved 20°C for hver diameter (Ø ELECTRODE) med 20 sekunders pause til hvert elektrodeskift; dette dataelement er også angivet i procent (%USE) i forhold til det maksimale antal elektroder, der kan svejses.

- ELEKTRODETANG: se tabel 2 (TAB.2)

Svejsemaskinens vægt er opført på tabel 1 (TAB.1)

4. BESKRIVELSE AF SVEJSEMASKINEN

Enheden består af et strømmodul og et regulering/kontrolmodul som er samlet på et specielt printet kredsløb designet til maksimal stabilitet og minimal vedligeholdelse.

Fig. B

- 1- Indgang forsyningslinje (1~), ensretterenhed og nivelleringskondensatorer.
- 2- Transistorstyret kontaktbro (IGBT) og drivers. Disse overfører den ensrettede strøm til vekselstrøm med en høj frekvens og tillader en regulering af spænding/volt med hensyn til det der skal svejdes.
- 3- Højfrekvenstransformer: de primære vindinger forsynes med den omformede strøm fra blok 2, dette optager strømmen og spændingen til den værdi der ønskes til buesvejningen og, samtidig tjener til galvanisk at isolere svejsekredsløbet fra hovedstrømmen.
- 4- Sekundær ensretterbro med selvinduktion: denne overfører vekselstrøm/spændingen der leveres af de sekundære vindinger til en vedvarende lavfrekvens-strøm/spænding.
- 5- Den elektroniske kontrol og regulering: denne checker uophørligt værdien af svejse spændingen mod den værdi, der er valgt af brugeren, og modulerer den ved hjælp af IGBT som kontrollerer selve reguleringen. Bestemmer strømmens dynamiske respons under smeltningen af elektroden (øjeblikkelige kortslutninger) og overvåger sikkerhedssystemerne.

Modellen "DUAL VOLTAGE AUTOMATIC" er forsynet med en anordning, som automatisk genkender netspændingen (115V ac - 230V ac) og indstiller maskinen, således at den fungerer regelmæssigt.

UDSTYR TIL FORBINDELSE, REGULERING OG SIGNALER SVEJSEMASKINEN

Frontpanel

Fig. C

- 1- Positivt hurtigtstik (+) til forbindelse af svejsekablet.
- 2- **GUL LAMPE:** Den er normalt slukket. Når den er tændt, betyder det, at svejsestrømmen blokeres p.g.a. en uregelmæssighed, f.eks.:
 - **Varmesikring:** maskinens indre har nået en for høj temperatur. Maskinen er stadig tændt, men uden strømforsyning, indtil temperaturen når ned på et normalt niveau. Maskinen starter automatisk.
 - **Sikring mod for høj eller for lav spænding på linjen:** Den spærre svejsemaskinen; Netspændingen befinder sig udenfor spektret $\pm 15\%$ i forhold til mærkeværdien. **GIV AGT: Anordningen vil lide alvorligt skade, hvis den ovennævnte, øverste grænse for spændingen overskrides.**
 - **ANTI STICK beskyttelsesanordning:** Den spærre automatisk svejsemaskinen; hvis elektroden klæber fast til materialet, der svejses på, hvorved den kan fjernes manuelt uden at ødelægge elektrodetangen.
- 3- GRØNNE LAMPE: Nettislutning, apparatet klar til anvendelse.
- 4- Drejepotentimeter til regulering af svejse spændingen med en gradinddelte skala i Ampere, som også tillader regulering under svejningen. (Modellen "DUAL VOLATEGE AUTOMATIC" er forsynet med en dobbelt gradskala i Ampere).
- 5- Negativt hurtigtstik (-) til forbindelse af svejsekablet.
- 6- SVEJSEMASKINE MED 3-POSITIONSVÆLGER:



MMA-svejning med elektrode

Ved MMA vælges der mellem de to positioner afhængigt af den

anvendte elektrodtype.

En særlig anordning betegnet som Arc Control System garanterer en bedre svejseudynamik, nem start (HOT START), flydende svejsning for hver elektrodtype:



Rutile elektroder, elektroder af rustfrit stål osv.

Basiske, celluloseholdige, aluminiumselektroder (mod. CE), osv.



TIG-svejsning med LIFT-udløsning:

Specifik ANTI STICK-anordning TIG.
(HOT START og ARC FORCE ikke aktive).

Bageste panel

Fig. D

- 1- Hovedstrømkabel med europæisk 2-pollet stik - (⊕).
- (Modellen "DUAL VOLATAGE AUTOMATIC" s kabel er uden stik).
- 2- Oplyst afbryder 0/OFF I/ON.

5. INSTALLATION



GIV AGT! DET ER STRENGT NØDVENDIGT, AT SVEJSEMASKINEN SLUKKES OG FRAKOBLES NETFORSYNINGEN, FØR DER FORETAGES HVILKEN SOM HELST INSTALLATION OG ELEKTRISK TILSLUTNING.

DE ELEKTRISKE TILSLUTNINGER MÅ UDELUKKENDE FORETAGES AF ERFARNE MEDARBEJDERE, DER RÅDER OVER DE FØRNØDNE KVALIFIKATIONER.

OPSTILLING

Tag svejsemaskinens emballage af og saml de løse dele, som emballagen indeholder.

Samling af returkabel-tang

Fig. E

Samling af svejskabel-elektrodetang

Fig. F

HVORDAN SVEJSEMASKINEN SKAL LØFTES

Til hævnng af svejsemaskinerne, der er fremstillet i denne vejledning, skal man anvende håndgrebet eller den særlige medleverede rem, såfremt modellen er forsynet dermed (monteret ifølge angivelserne på FIG. L).

PLACERING AF SVEJSEMASKINEN



Find frem til et installeringssted, hvor køleluftind- og udløbsåbninger ikke er spærrede på nogen måde (tvungen luftcirkulering med ventilator, såfremt denne forefindes); check endvidere, at der ikke kommer strømførende støv, korrosive dampe, fugt o.l. ind i maskinen.

Sørg for, at der er tomrum på mindst 250mm rundt om svejsemaskinen.



GIV AGT! Svejsemaskinen skal placeres på en plan flade, som kan holde til maskinens vægt, således at der ikke opstår fare for væltning eller farlige forsydninger.

TILSLUTNING TIL NETFORSYNINGEN

- Før man foretager hvilken som helst form for elektrisk tilslutning, skal man kontrollere, om svejsemaskinens mærkeværdier svarer til den netspænding og -frekvens, der er til rådighed på installeringsstedet.
- Svejsemaskinen må udelukkende forbindes med et forsyningsystem med en jordforbundet, neutral ledning.
- Der skal for at garantere beskyttelse mod indirekte kontakt anvendes differentialafbrydere af typen:
 - Type A () til enfasede maskiner;
 - Type B () til trefasede maskiner.
- For at opfylde kravene i EN Standard EN 61000-3-11 (Flicker) anbefales det at forbinde svejsemaskinen til elforsyningsens interface-steder med en impedans på under:
 - Z_{max} = 0,47 ohm (80A).
 - Z_{max} = 0,29 ohm (130A).
 - Z_{max} = 0,25 ohm (150A).
 - Z_{max} = 0,23 ohm (160A).
 - Z_{max} = 0,17 ohm (200A).

- Svejsemaskinen overholder ikke kravene i standarden IEC/EN 61000-3-12.

Hvis svejsemaskinen forbindes til et offentligt forsyningsnet, påhviler det installatøren eller brugeren at kontrollere, om den kan forbindes dertil (ret om nødvendigt henvendelse til energiselskabet).

- Med mindre andet angives (MPGE), er svejsemaskinerne kompatibel med strømgeneratorer ved forsyningsspændingsudsving op til ± 15%. For at sikre korrekt anvendelse af strømgeneratoren skal den køre ved regelmæssig drift, før inverteren tilsluttes.

- STIK OG STIKKONTAKT:

- **Modellen 230V** leveres med fødekabel med standardstik (2F + J) 16A/250V.

Det kan således forbindes med en stikkontakt forsynet med sikringer eller en automatisk afbryder. Den dertil beregnede jordlemme skal forbindes med forsyningsliniens jordforbindelse (den gul-grønne ledning). Tabel (TAB.1) viser værdierne, udtrykt i ampere, der anbefales for forsinkede linesikringer, som vælges med henblik på den maksimale nominalstrøm, svejsemaskinen kan levere, samt den anvendte nominalspænding.

- **Gælder for svejsemaskiner uden stik (modeller 115/230V)**, forbind fødekablet med et passende standardstik (2F + J) og installer en stikkontakt forsynet med sikringer eller en automatisk afbryder. Den dertil beregnede jordlemme skal forbindes med forsyningsliniens jordforbindelse (den gul-grønne ledning). Tabel (TAB.1) viser værdierne, udtrykt i ampere, der anbefales for forsinkede linesikringer, som vælges med henblik på den maksimale nominalstrøm, svejsemaskinen kan levere, samt den anvendte nominalspænding.



GIV AGT! Tilsidesættelse af de ovenfor nævnte regler kan medføre, at det af producenten planlagte sikkerhedssystem (klasse 1) ikke fungerer, som det skal, med følgende risiko for personer (f. eks. elektrisk stød) og genstande (f. eks. brand).

SVEJSEKREDSLØBETS FORBINDELSER



GIV AGT! FØR MAN FORETAGER DE NEDENSTÅENDE FORBINDELSER, SKAL MAN FORVISSE SIG OM, AT SVEJSEMASKINEN ER SLUKKET OG FRAKOBLET NETFORSYNINGEN.

Tabel (TAB. 1) viser værdierne, som anbefales for svejskablerne (i mm²) i betragtning af den maksimale strømstyrke, maskinen kan levere.

MMA-SVEJSNING

Næsten alle beklædte elektroder skal forbindes til generatorens positive pol (+); undtagelsesvis til den negative pol (-), hvis elektroden har en sur beklædning.

SVEJSNING MED JÆVNSTRØM

Forbindelse af svejskabel tang-elektrodeholder

Sæt en særlig klemme på endestykket, således at elektrodens blottede del strammes.

Denne ledning tilsluttes klemmen med symbolet (+).

Forbindelse af svejsestrømrørkablet

Det skal forbindes til arbejdsemnet eller det metalbord, dette står på, så tæt som muligt på den søm, der er ved at blive udført.

Denne ledning tilsluttes klemmen med symbolet (-).

Gode råd:

- Drej svejskablernes konnektorer helt fast i lynstikkontakterne (såfremt disse forefindes), således at der sikres en optimal elektrisk kontakt; i modsat fald vil konnektorerne overophedes, hvorved de hurtigt ødelægges og begynder at fungere dårligere.
- Anvend svejskabler, der er så korte som muligt.
- Undlad at anvende metalstrukurer, som ikke hører med til arbejdsemnet, i stedet for svejsestrømrørkablet; dette kan være farligt for sikkerheden og give utilfredsstillende svejseresultater.

6. SVEJSNING; BESKRIVELSE AF FREMGANGSMÅDEN

- Det er meget vigtigt at brugeren refererer til fabrikkantens anvisninger på elektrodepakningerne. Der vil være oplysninger om den korrekte polaritet og den bedst egnede spænding.
- Svejsespændingen skal være indstillet i overensstemmelse med diameteren på elektroden og typen af svejsesømmen: Se nedenfor nævnte spænding i forhold til elektrodiametrene.

Ø Elektrode (mm)	Svejespænding (A)	
	min.	max.
1.6	25	50
2	40	80
2.5	60	110
3.2	80	160
4	120	200

- Brugerne skal tage i betragtning at afhængig af diameteren på elektroden skal den største værdi benyttes ved vandrette svejsninger og den mindste værdi skal benyttes ved lodrette og under-op svejsninger.
- Sammensvejsningens mekaniske egenskaber afhænger af den valgte strømstyrke og de andre svejseparametre såsom lysbuenes længde, udførelses hastigheden og -stillingen, elektrodernes diameter og kvalitet (elektroderne skal opbevares korrekt, d.v.s. på et sted uden fugt, i de særlige pakninger eller beholdere).

Svejsesprocedurer

- Hold MASKEN OP FORAN ANSIGTET og stryg spidsen af elektroden mod arbejdsstykket, lige som man stryger en tændstik. Dette er den korrekte antændingsmetode.
- ADVARSEL: Stod ikke elektroden mod arbejdsstykket, da dette vil kunne skade elektroden og besværliggøre antændingen.
- Så snart lysbuen er antændt, skal man forsøge at holde elektroden i en afstand fra arbejdsstykket, som svarer til tykkelsen af den elektrode, der benyttes. Hold denne afstand så nøjagtig som muligt under svejsningen. Husk at vinklen på elektroden, når den fremføres, skal være på 20-30 grader (Fig.G).
- Ved afslutningen af svejseulsten, skal man føre elektroden lidt tilbage for at fylde svejsekrateret, hvorefter man hurtigt løfter elektroden for svejseøen for at slukke for lysbuen.

KARAKTERISTIK AF SVEJSEULSTE

Fig. H

7. VEDLIGEHOLDELSE



GIV AGT! FØR DER FORETAGES VEDLIGEHOLDELSE, SKAL MAN KONTROLLERE, OM SVEJSEMASKINEN ER SLUKKET OG FRAKOBLET NETFORSYNINGEN.

EKSTRAORDINÆR VEDLIGEHOLDELSE

EKSTRAORDINÆRE VEDLIGEHOLDELSESGAVER MÅ KUN FORETAGES AF MEDARBEJDERE MED ERFARING ELLER KVALIFIKATIONER PÅ EL-MEKANIK-OMRÅDET OG I HENHOLD TIL DEN TEKNISKE STANDARD IEC/EN 60974-4.



GIV AGT! FØR MAN FJERNER SVEJSEMASKINENS PANELE FOR AT FÅ ADGANG TIL DENS INDRE, SKAL MAN KONTROLLERE, OM SVEJSEMASKINEN ER SLUKKET OG FRAKOBLET NETFORSYNINGEN.

Hvis der foretages eftersyn inde i svejsemaskinen, mens den tilføres spænding, er der fare for alvorlige elektriske stød ved direkte kontakt med dele under spænding og/eller læsioner ved direkte kontakt med dele i bevægelse.

- Man skal med jævne mellemrum - alt efter anvendelsen og hvor støvet der er i omgivelserne - kontrollere svejsemaskinens indre og fjerne det støv, der har lagt sig på transformere, reaktans og opretter, ved hjælp af en tør trykluftstråle (maks. 10bar).
- Pas på ikke at rette trykluftstrålen mod de elektroniske kort; rens dem om nødvendigt med en meget blød børste eller egnede opløsningsmidler.
- Benyt lejligheden til at undersøge, om de elektriske forbindelser er ordentligt spændte samt om kablernes isolering er defekt.
- Når disse operationer er udført, skal man påmontere svejsemaskinens paneler igen og stramme fastgøringsskrueene fuldstændigt.
- Man skal under alle omstændigheder unnlade at foretage svejsninger, mens svejsemaskinen er åben.
- Efter udførelse af vedligeholdelsen eller reparationen skal forbindelserne og kabelføringerne genoprettes, så de er som til at begynde med, og man skal sørge for, at de ikke kommer i kontakt med dele i bevægelse eller dele, der kan komme op på høje temperaturer. Spænd alle lederne fast med bånd, som de var til at begynde med, og sørg for, at den primære højspændingstransformer er ordentligt adskilt

fra de sekundære lavspændingstransformere. Anvend alle de oprindelige underlagsskiver og skrue til at lukke kabinetet igen.

8. FEJLFINDING

FOR AT UNDGÅ DÅRLIG FUNKTIONERING SKAL MAN INDEN DER TILKALDES TEKNISK ASSISTANCE UDFØRE FØLGENDE UNDERSØGELSER:

- Undersøg at svejseledningen, som reguleres med potentiometeret med den gradinddelte ampèreskala er korrekt til den elektrodediameter der benyttes.
- Check at lampen lyser, når hovedkontakten er på ON. Hvis dette ikke er tilfældet, skal problemet lokaliseres på hovedforsyningen (ledninger, stik, udtag, sikringer osv.).
- Den gule lampe, der viser, at varmesikringen til beskyttelse mod for høj eller for lav spænding eller kortslutning er i gang, lyser.
- Nominalintermittensforholdet er overholdt; hvis termostaten går i gang, skal man vente, til maskinen køler af af sig selv og undersøge, om ventilatoren fungerer.
- Kontrollér netspændingen: Hvis værdien er for høj eller for lav, forbliver maskinen spærret.
- Man skal kontrollere, at der ikke er kortslutning ved maskinens udgang: i dette tilfælde skal man rette på årsagen til forstyrrelsen.
- Kontrollér at alle forbindelserne på svejsekredsløbet er korrekte specielt at spændekloen er ordentligt forbundet til arbejdsstykket uden forstyrrende materiale eller overfladebelægning (eks. Maling).
- Om den rigtige beskyttelsesgas anvendes (Argon 99.5%) - også i den rigtige mængde.

(NO)

BRUKERVEILEDNING



ADVARSEL! FØR DU BRUKER SVEISEBRENNEREN MÅ DU LESE BRUKERVEILEDNINGEN NØYE.

1. GENERELL SIKKERHET FOR BUESVEISING

Operatøren må ha tilstrekkelig kjenndom for å garantere et sikkert bruk av sveiseren og han må ha kjenndom om risikoene med buesveising, forholdsreglene og prosedyrene for nødsituasjoner. (Se også norm "EN 60974-9: Apparater til buesveising. Avsnitt 9: Installasjon og bruk").



- Unngå direkte kontakt med sveisekretsen, spenningen fra sveisebrenneren uten belastning kan være farlig i noen tilfeller.
- Koplingen av sveisekablene, operasjonene for kontroll og reparasjon må utføres med sveisebrenneren slått av og frakoplet fra strømmettet.
- Slå av sveisebrenneren og frakople den fra strømforsyningssystemet før du skifter ut slitte deler på sveisebrenneren.
- Utfør tilkoplingen til strømmettet i henhold til generelle sikkerhetslover og bestemmelser.
- Sveisebrenneren må forsynes med strøm bare fra et forsyningsystem med nøytral jordeledning.
- Kontrollér at tilførselsledningens jording fungerer.
- Bruk ikke sveisebrenneren i fuktige eller på våte steder, ikke sveis ute i regnet.
- Bruk ikke kabler med utslitt isolasjon eller løse kontakter.



- Ikke sveis på beholdere, bokser eller rør som inneholder eller har inneholdt brennbare materialer, gasser eller væsker.
- Ikke å arbeide på overflater som er rengjort med klorholdige løsemidler eller i nærheten av slike løsemidler.
- Sveis aldri på beholdere under trykk.
- Fjern alt brennbart materiale fra arbeidsstedet (f.eks. tre, papir, kluter etc.).
- Sørg for skikkelig ventilasjon eller utstyr for fjerning av sveiserøyk i nærheten av buen; det er viktig å utføre en systematisk vurdering av grenseverdiene for sveiserøyken i overensstemmelse med sammensetningen, konsentrasjonen og varigheten av kontakten.
- Hold beholderen borte fra varmekilder og direkte sollys (hvis brukt).



- Tilpasse en passende elektrisk isolering i henhold til elektroden, delen som bearbejdes og eventuelle metallstykker med jordledning i nærheden (tilgjengelige). Dette oppnås normalt ved å ha på seg anbefalte hansker, skor, hjelm og tøy og ved hjelp av bruk av ramper og isoleringsgulvtepper.
- Beskytt alltid øynene med filterne som skal brukes i henhold til UNI EN 169 eller UNI EN 379 dersom de er montert på masker eller hjelmer i samsvar med UNI EN 175. Bruk passende verneklær som er brannhemmende (i samsvar med UNI EN 11611) og sveisehansker (i henhold til UNI EN 12477) for å unngå eksponering av huden for ultrafiolett og infrarød stråling produsert av buen. Beskyttelsen bør bli utvidet til andre mennesker i nærheten lysbuen ved hjelp av ikke-reflekterende skjerm eller gardiner.
- Støy: Dersom sveisingen er spesielt intensiv, og det oppstår et nivå av daglig eksponering (LEPD) som tilsvarer eller mer enn 85 dB (A), er det obligatorisk å bruke egnet personlig verneutstyr (Tabell 1).



- Overgangen av sveisespenningen fører til elektromagnetiske felt (EMF) ved sveisekretsen. De elektromagnetiske feltene kan interferere med noen medisinske apparater (f.eks. pace-maker, åndningsmaskiner, metallproteser etc.). Det er nødvendig å utføre verneprosedyrer for personene som skal ha på seg disse apparatene. For eksempel skal de ikke gå bort i sveiserens bruksområde. Denne sveisebrenneren oppfyller kravene for produktets tekniske standard for eksklusiv bruk i industrimiljøer og for profesjonell anvendelse. Vi garanterer ikke overensstemmelse med grenseverdiene når det gjelder kontakt med elektromagnetiske felt i hjemmet for mennesker.

Operatøren skal bruke følgende prosedyrer for å minke all kontakt med elektromagnetiske felt:

- Installer de to sveisekablene så nære hverandre som mulig.
- Hold hodet og kroppen så langt borte som mulig från sveisekretsen.
- Linde aldrig sveisekablene rundt kroppen.
- Du skal aldri sveise med kroppen i sveisekretsen. Hold begge kablene på samme side av kroppen.
- Kople returkabeln for sveisespenningen til stykket som skal sveises så nære som mulig til skjøten som skal dannes.
- Du skal ikke sveise ved å oppholde deg eller støtte deg ved helt nære sveisebrenneren (mindst avstand: 50cm).
- La aldrig magnetiske formål av jern være i nærheten av sveisekretsen.
- Mindste avstand d=20cm (Fig. 1).



- Apparat av klasse A: Denne sveisebrenneren oppfyller kravene for produktets tekniske standard for eksklusiv bruk i industrimiljøer og for profesjonell anvendelse. Vi garanterer ikke overensstemmelse med den elektromagnetiske overensstemmelsen i bygninger med leiligheter eller i bygninger som er direkt koplet til et forsyningsnett med lav spenning som forsyner bygningene med leiligheter.



EKSTRA FORHOLDSREGLER

- **SVEISEOPERASJONER:**
 - I miljøer med stor risiko for elektrisk støt
 - I avgrenset miljøer
 - I nærver av lettantennelige eller eksplosive materialer
- MÅ de først bli vurdert av en "Ansvarlig ekspert" og siden bli fullført i nærver av andre personer med nødvendige kjenndommer i fall av nødsituasjoner.
- Man MÅ bruke de tekniske verneystemene som er beskrevet i 7.10; A.8; A.10 i normen "EN 60974-9: Apparater til buesveising. Avsnitt 9: Installasjon og bruk".
- Det er forbudt å sveise med operatøren oppløft fra gulvet, med unntak av eventuelt bruk av sikkerhetsramper.

- **SPENNING MELLOM ELEKTRODHOLDER ELLER BRENNER:** hvis du arbeider med flere sveisere på en del eller på deler som er koplet mellom hverandre på elektrisk måte, kan farlig elektrisitet på tomgang oppstå mellom de ulike elektroholderne eller brennerne, med et verdi som kan være dobbelt så stort i henhold til tillatt grenseverdi.



ANDRE RISIKOER

- **GALT BRUK:** det er farlig å bruke sveiseren for prosedyrer som ikke er beskrevet i brukerveiledningen (f.eks. for å tine opp rør i vannrett).
- Det er forbudt å bruke håndtaket for å henge sveisemaskinen opp.

2. INNLEDNING OG ALMINDELIG BESKRIVELSE

Denne sveiseren er en strømkilde for buesveising, spesielt konstruert for MMA-sveising med likstrøm (DC). De spesifikke karakteristiske trekkene for dette reguleringsystemet (INVERTER) som høy hastighet og reguleringspresisjon, gir sveiseren utmerket kvalite i sveisingen av alle ledede elektroder (rutilliske, sure, basiske). Reguleringen med "inverter"-systemet ved inngangen til tilførselssystemet (hovedsystem) før til en stor reduksjon av volumen på transformatoren og nivåreaktansen som muliggjør konstruksjon av en sveisere med meget lav volum og vekt for å gjøre den lettere å håndtere og transportere.

TILBEHØR SOM SELGES SEPARAT:

- Sveisesett MMA.

3. TEKNISKE DATA

DATAPLATE

På en dataplate på bakpanelet finner du en oversikt over tekniske data som gjelder maskintypelsen og symbolene som er brukt der, gjennomgås nedenfor.

Fig. A

- 1- Karosseriets beskyttelsesgrad.
- 2- Symbol for strømtilførselinjen:
1~: enfas vekselstrøm;
- 3- Symbol **S**: indikerer at du kan fullføre sveiseprosedyrer I en miljø med stor risiko for elektrisk støt (f.eks. i nærheten av store metallmasser).
- 4- Symbol for sveiseprosedyrer.
- 5- Symbol for maskinens innside struktur.
- 6- EUROPEISKE sikkerhetsforkrifter gjeldende buesveiserens sikkerhet og konstruksjon.
- 7- Sveisekretsens prestasjoner: matrikkelnummer for identifisering av sveiseren (nødvendig for teknisk assistans, bestilling av reservedeler, søking av produktets opprinnelige eier.
- 8- Prestasjoner for sveisekretsen:
 - **U_g**: maksimal tomgangsspenning.
 - **I_g/U_g**: strøm og normalisert spenning som kommer direkte fra sveiseren under sveiseprosedyren.
 - **X**: Intermitteringsforhold: indikerer den tid som sveiseren kan forsyne tilsvarende strøm (samme søyle). Uttrykt i %, i henhold til en syklus på 10 minutter (f.eks. 60% = 6 arbeidsminutter, 4 minutters pause, etc.). Hvis bruksfaktorene (på skiltet for miljøer med en temperatur av 40°C) overstiges, aktiveres det termiske vernet (sveiseren forblir i standbymodus til dens temperatur er innenfor tillatte grenser.
 - **A/N-A/N**: indikerer sveisestrømmens reguleringsfelt (minimum maksimum) i henhold til tilsvarende buespenning.
- 9- Karakteristika for nettet:
 - **U₁**: vekselstrøm og sveiserens forsyningsfrekvens (tillatte grenser $\pm 10\%$).
 - **I_{1max}**: maksimal strøm som absorberes fra linjen.
 - **I_{1eff}**: faktisk forsyningsstrøm.
- 10- : Verdi for sikringer med sein aktivering for vern av linjen.
- 11- Symboler som gjelder sikkerhetsnormer med betydning som er angitt i kapittel 1 "Generell sikkerhet for buesveising".

Bemerk: skiltet i eksemplet indikerer betydning av symboler og nummer; for eksakte verdier gjeldende deres sveiser, skal du se direkte på sveiserens skilt.

ANDRE TEKNISKE DATA:

- SVEISER:

- se tabell 1 (TAB.1)
- %USE AT 20°C (hvis installert på sveisebrennerens mantel). USE AT 20°C, angir antall elektroder som kan sveises til hver diameter (Ø ELECTRODE) i intervaller på 10 minutter (ELECTRODES 10 MIN) ved 20°C med 20 sekunders pause etter hver elektrodytte; denne datoen er også indikert i prosent (%USE) i forhold til maksimumsantall sveisebare elektroder.

- ELEKTRODHOLDERTANG: se tabell 2 (TAB.2)

Sveiserens vekt er angitt i tabell 1 (TAB.1)

4. BESKRIVELSE AV SVEISEBRENNERE

Enheten består av en effektled og en justering/kontrolldel som er et spesielt utviklet kretskort for å oppnå maksimal pålitelighet og redusert vedlikehold.

Fig. B

- 1- Matelinjens inngang (1~), enhet med likretter og nivelleringskondensatorer.
- 2- Transistor bryterbro (IGBT) med drivere: disse omformer likespenningen til høyfrekvent vekselstrøm, og tillater justering av effekten i forhold til strømstyrke/spenning og det arbeidet som skal utføres.
- 3- Høyfrekvent transformator: primærvindingene får spenning fra blokk 2, som tilpasser spenning og strømstyrke til verdier som kreves ved buesveising, samtidig som sveisekreten isoleres fra Strømmettet.
- 4- Andre likeretterbro med induktans: denne overfører vekselstrøm/strøm fra sekundærvindingene til likestrøm/spenning med lavbølgelengde.
- 5- Elektronikk og justeringskort: dette kontrollerer kontinuerlig sveiestrømmen mot verdierne valgt av bruker, modulerer kommandoene til IGBT driverne, som kontrollerer justeringen. Avgjør dynamiske strømverdier under elektrodens smelting (umiddelbar kortslutning) og kontrollerer sikkerhetssystemene.

I modell "DUAL VOLTAGE AUTOMATIC" finns et anlegg som automatisk avleser nettspenningen (115V ac - 230V ac) og forbereder maskinen for en korrekt funksjon.

UTSTYR FOR INNSAMLING, JUSTERING OG SIGNALISERING SVEISER

Frontpanel

Fig. C

- 1- Positiv (+) hurtigkopling til sveisekabel.
- 2- **GUL LYSDIODE:** Vanligvis er denne slukket. Når den er tent, så indikerer dette at det er noe som hindrer strømmen å bli tilført sveiseren. Dette kan være på grunn av:
 - **Varmebeskyttelse:** Temperaturen inne i maskinen er for høy. Maskinen er fortsatt på, men uten å bli tilført strøm, helt til den har nådd normal temperatur. Maskinen vil da starte opp igjen automatisk.
 - **Beskyttelse mot for høy og for lav spenning:** Maskinen blokkeres: forsyningsspenningen er utenfor feltet +/- 15% i forhold til målverdi. **BEMERK: hvis du overstiger den øvre spenningsgrensen som angis ovenfor, skades anlegget alvorlig.**
 - **ANTI STICK-vern:** blokkerer sveisebrenneren automatisk hvis elektroden fastner på materialet du skal sveise, for å muliggjøre manuell fjerning uten å delege elektroholderklemmen.
- 3- **GRØNNE LYSDIODE:** Nettets tilstedeværelse, apparatet klart til bruk.
- 4- Potensiometer til justering av sveiestrømmen med gradert skala i ampere, som også kan justeres under sveisingen. (Modell "DUAL VOLTAGE AUTOMATIC" har en dobbel skala gradert i ampere.)
- 5- Negativ (-) hurtigkopling til sveisekabel.
- 6- **SVEISEBRENNER MED VELGER SOM HAR TRE POSISJONER:**



Elektrodsveising MMA

Valget mellom de to modusene i MMA skal utføres i henhold til den type elektrode som brukes.

En spesiell enhet, Arc Control System, garanterer en bedre sveisingsdynamikk, en enklere oppstart (HOT START) og en jevn sveising for alle typer elektroder:



Rutiliske elektroder, elektroder av rustfritt stål osv.

Uorganiske elektroder, elektroder av aluminium, cellulose (modell CE) osv.



TIG-sveising med LIFT-aktivering:

ANTI-STICK-anlegg som er spesifikk for TIG-sveising. (HOT START og ARC FORCE er ikke aktivert).

Baksiden

Fig. D

- 1- Hovedkabel med støpsel av europeisk type, 2p + (⊕). (I modell "DUAL VOLTAGE AUTOMATIC" saknes kabelkontakt).
- 2- Belyst hovedbryter O/AV - I/PÅ.

5. INSTALLASJON



ADVARSEL! UTFØR ALLE OPERASJONENE SOM INSTALLASJON OG ELEKTRISK KOPLING MED SVEISEREN SLÅTT FRA OG FRAKOPLET NETTET. DE ELEKTRISKE KOPLINGENE MÅ UTFØRES KUN AV KVALIFISERT PERSONAL MED ERFARINGEN.

MONTERING

Pakk ut sveiseren, utfør monteringen av delene i esken.

Montering av returkabel-klemme

Fig. E

Montering av sveisekabel-elektroholderklemme

Fig. F

MODUS FOR Å LØFTE SVEISEBRENNEREN

Alle sveisebrennere som er beskrevet i denne håndboka skal løftes ved å bruke håndtaket eller båndet som medfølger modellen (montert i samsvar med beskrivelsen i FIG. L).



PLASSERING AV SVEISEREN

Velg passende installasjonsplass for sveiseren slik at der ikke er hinder i høyde med avkjølingsluftens inngangsåpning og utgangsåpning (forsert sirkulering ved hjelp av ventilator, om installert); forsikre deg også at ingen strømførende støv, korrosive anger, fukt, etc. blir sugt opp. Hold et avstand på minst 250mm rundt sveiseren.



ADVARSEL! Plasser sveiseren på en jevn overflate med en kapasitet som passer til vekten for å forhindre velting eller farlige bevegelser.

KOPLING TIL NETTET

- Før du utfør noen elektriske koplinger, skal du kontrollere at informasjonen på sveisebrennerens skilt tilsvarer spenning og nettfrekvens på installasjonsplassen.
- Sveiseren skal bare koples til et nett med nøytral jordeledning.
- For å garantere vern mot indirekte kontakter skal du bruke differensialbryter av typen:
 - Type A () til enfasmaskiner;
 - Type B () til trefasmaskiner.
- For å oppfylle kravene i Norm EN 61000-3-11 (flimring) anbefaler vi deg å kople sveisebrenneren i grenssnittpunktene i strømforsyningsnettet med en impedans som understiger:
 - Z_{max} = 0.47 ohm (80A).
 - Z_{max} = 0.29 ohm (130A).
 - Z_{max} = 0.25 ohm (150A).
 - Z_{max} = 0.23 ohm (160A).
 - Z_{max} = 0.17 ohm (200A).
- Sveisebrenneren oppfyller ikke kravene for normen IEC/EN 61000-3-12. Hvis den blir koplet til et nasjonalt forsyningsnett er installatøren eller brukeren ansvarlig for å kontrollere at sveisebrenneren kan koples (hvis nødvendig, konsulter distribusjonsnettets distributør).
- Sveisebrennere, hvis annet ikke er spesifisert (MPGE), er kompatible med elektrogengruppen ved variasjoner i matespenningen opp til ± 15%. For et korrekt bruk av anlegget, må den være på korrekt nivå, før du kan kople inverteren.

- KONTAKT OG UTTAK

- **Modell 230V** er utstyrt med likstrømskabel med normalisert kontakt, (2P + T) 16A/250V.

Derfor kan den koples til et nettuttak utstyrt med sikringer eller automatisk bryter; terminalen for jordeledning skal koples til jordeledningen (gul/grønn) i forsyningslinjen.

Tabell (TAB.1) angir anbefalte verdier i ampere for trege sikringer i linjen som du valgt, i henhold til maksimal nominell strøm som blir forsynt av sveiseren og i henhold til nominal forsyningspenning.

- For sveisebrenner som ikke er utstyrt med kontakt (modell 115/230V), kople nettkabeln til en normal kontakt, (2P + T) med passende kapasitet og bruk et nettuttak utstyrt med sikringer eller automatisk bryter; jordeledningen skal koples til jordeledningen (gul/grønn) i forsyningslinjen. Tabell (TAB. 1) angir anbefalte verdier i ampere for trege sikringer i linjen som valgt i henhold til maksimal nominal strøm som blir forsynt av sveiseren og i henhold til nominal forsyningspenning.



ADVARSEL! Hvis du ikke følger reglene ovenfor, kan sikkerhetssystemet som fabrikanten installert (klasse I) ikke fungere korrekt, med alvorlige risikoer for personer (f.eks. elektrisk støt) og materielle formål (f.eks. brann).

KOPLINGER AV SVEISEKRETSEN



ADVARSEL FØR DU UTFØR FØLGENDE KOPLINGER, SKAL DU FORSIKRE DEG OM AT SVEISEREN ER SLÅTT AV OG FRAKOPLET FRA STRØMNETTET.

Tabell (TAB. 1) angir anbefalte verdier for sveisekablene (i mm²) i henhold til maksimal strøm som sveiseren gir fra seg.

MMA-SVEISING

Nesten alle kledde elektroder skal koples til positiv pol (+) på generatoren; unntatt den negative polen (-) for elektroder med sur kledning.

SVEISEOPERASJONER MED LIKSTRØM

Kopling av sveisekabels klemme-elektroholder

Forsyner panelet med et spesielt kabelfeste for strømming av elektrodens bare del.

Denne kabeln skal koples til kabelfestet med symbolen (+).

Kopling av sveisestrømmens returkabel

Skal koples til stykket som skal sveises eller til metallbenken den står på, så like som mulig til skjøten som blir utført.

Denne kabeln skal koples til kabelfestet med symbol (-).

Anbefalinger:

- Drei kontaktene på sveisekablene helt til slutt i de hurtige uttakene (hvis installert), for å garantere en perfekt elektrisk kontakt; ellers kan overoppvarming skje i kontaktene og dette kan føre til kvalitetsforringelse og effektivitetstap.
- Bruk så korte sveisekabler som mulig.
- Unngå å bruke metallstrukturer som ikke utgjør del av delen som bearbejdes da du skifter ut sveisestrømmens returkabel; dette kan være farlig for sikkerheten og gi et dårligt sveiseresultat.

6. SVEISING: BESKRIVELSE AV PROSEDYREN

- Det er svært viktig at brukeren kontrollerer produsentens veiledning på elektrodeemballasjen. Her vil det fremgå riktig polaritet og en passende strømstyrke.
- Sveisestrømmen må justeres ut fra elektrodediametere og type forbindelse som skal lages, se tabellen nedenfor for passende strømstyrke ut fra elektrodediametere:

Ø Elektrode (mm)	Sveisestrøm (A)	
	min.	max.
1.6	25	50
2	40	80
2.5	60	110
3.2	80	160
4	120	200

- Brukeren må ta i betraktning at ut fra elektrodediametere, kreves kraftigere strømstyrke til flat sveis, mens vertikalsveis eller sveising fra undersiden krever lavere strømstyrke.
- De mekaniske karakteristiske trekk for sveiseskjøte er i forhold til intensiteten i valgt strøm og de andre sveiseparametrene som buens lengde, utførelsens hastighet og stilling, elektroddiameter og elektrodkvalité (for en korrekt oppbevaring, skal du forsikre deg om at elektrodene er beskyttet mot fukt ved hjelp av spesielle esker eller

beholder).

Sveiseprosedyre:

- Hold maskinen FORAN ANSIKTET, stryk elektroden mot arbeidsstykket som om den var en fyrstikke. Dette er korrekt tenneprosedyre.
- ADVARSEL: Elektroden må ikke slås mot arbeidsstykket. Dette kan skade elektrodene og føre til at den blir vanskelig å tenne.
- Så snart buen er tent, må du prøve å holde jevn avstand mellom elektroden og arbeidsstykket lik elektrodediametere under hele sveiseoperasjonen. Husk at vinkelen på elektroden når den flyttes bør være 20 - 30 grader (Fig. G).
- Ved slutten av sveisesengen skyves elektroden bakover for å fylle sveisekrateret, løft deretter elektroden raskt bort, slik at buen slukker.

EKSEMPLER PÅ SVEISESENGER

Fig. H

7. VEDLIKEHOLD



ADVARSEL! FØR DU GÅR FREM MED VEDLIKEHOLDSARBEIDET, SKAL DU FORSIKRE DEG OM AT SVEISEBRENNEREN ER SLÅTT AV OG FRAKOPLET FRA STRØMNETTET.

EKSTRAORDINÆRT VEDLIKEHOLD

ALT EKSTRAORDINÆRT VEDLIKEHOLD FÅR KUN UTFØRES AV PERSONELL MED ERFARING ELLER KVALIFIKASJONER I ELEKTRISKE OG MEKANISKE OMRÅDER, I SAMSVAR MED DE TEKNISKE STANDARDENE IEC/EN 60974-4.



ADVARSEL: FJERN ALDRI DEKSLER ELLER UTFØR ARBEID INNE I ENHETEN DERSOM DEN IKKE ER FRAKOPLET STRØMNETTET.

Eventuelle kontroller av funksjoner med enheten under spenning, kan føre til alvorlige strømstøt og/eller skader som følge av direkte berøring av strømførende deler.

- Kontroller maskinen jevnlig ut fra bruksfrekvens og hvor støvfyllt arbeidsstedet er. Kontroller innvendig i maskinen og fjern eventuelt støv som kan ha lagt seg på transformatoren, reaktansen og likretteren, ved å blåse det lett vekk med tørt trykkluft (maks. 10bar).
- Unngå å rette trykkluftstrålen mot de elektroniske kortene; rengjør disse nøye med en meget myk børste eller passende rengjøringsmidler.
- På same gang skal du kontrollere at de elektriske koplignene er riktig og at kablernes isolering ikke er skadd.
- Etter disse operasjonene skal du montere tilbake sveiserens paneler og stramme festeskene helt til slutt.
- Elektrode absolutt å utføre sveiseoperasjoner med åpen sveiser.
- Etter å ha utført vedlikehold eller reparasjoner, skal du tilbake stille koplignene og kablene som opprinnelig. Forsikre deg om att de ikke kommer bort i bevegelige deler eller deler som kan nå høye temperaturer. Bind alle ledninger som opprinnelig og forsikre deg om at koplignene til hovedledningen med høyspenning er godt separert fra koplignene i sekundærledningen med lav spenning.
- Bruk alle brikkenes och opprinnelige skruene for å lukke snekringsdelen ordentlig.

8. FEILSØKING

DERSOM ENHETEN IKKE FUNGERER TILFREDSSTILLEND, BØR DU SELV FORETA FØLGENDE KONTROLL FØR DU SENDER BUD PÅ SERVICE ELLER BER OM ASSISTANSE:

- Kontroller at sveisestrømmen, som reguleres med potensiometeret med gradert ampere skala, er korrekt stilt inn for elektrodediametere og -typen.
- Kontroller at når hovedbryteren slås PÅ tennes også tilhørende varselampe. Hvis ikke ligger problemet i strømtilførselen (kabler, sikringer, støpsel osv.).
- At den gule lysdioden ikke er tent. Den signaliserer at maskinen er enten over- eller underopphevet på grunn av for høy eller for lav spenning, eller at det har oppstått en kortslutning.
- At forholdet mellom de nominelle avbruddene er observert. Om den termostatiske beskyttelsesenheten skulle ha satt i gang, vent til maskinen har kommet ned på normaltemperatur, og kontroller at viften fungerer som den skal.
- Kontroller linjespenningen: hvis verdiet er altfor høyt eller lavt, forblir sveisebrenneren blokkert.
- At det ikke har oppstått en kortslutning i uttaket på maskinen. Om dette skulle være tilfelle, må man først og fremst fjerne denne.

- Kontrollat alle forbindelser i sveisekresten er korrekt, spesielt at arbeidsklemmen er godt festet til arbeidsstykket, uten forstyrrende materialer eller overflatebehandlinger (eks. Maling).
- At beskyttelsesgassen er riktig i kvalitet (Argon 99.5%) og i kvantitet.

henkilönsuojavälineitä (Taul. 1).



(FI)

OHJEKIRJA



HUOMI ENNEN HITSAUSKONEEN KÄYTTÖÄ LUE HUOLELLISESTI KÄYTTÖOHJEKIRJA.

1. KAARIHITSAUKSEN YLEINEN TURVALLISUUS

Hitsauskoneen käyttäjän on tunnettava riittävän hyvin koneen turvallinen käyttötapa sekä kaarihitsausmenetelmiin liittyvät vaaratekijät ja varotoimet sekä tiedettävä, kuinka toimia hätätilanteissa.

(Katso myös normi "EN 60974-9: Kaarihitsauslaitteet. Osa 9: Asennus ja käyttö").



- Vältä suoraa kontaktia hitsausvirtapiirin kanssa, sillä generaattorin tuottama tyhjäkäyntijännite voi olla vaarallinen.
- Sammuta hitsauskone ja irrota se sähköverkosta ennen hitsauskaapeliin kytkemistä tai minkään tarkistus- tai korjaustyön suorittamista.
- Sammuta hitsauskone ja irrota se sähköverkosta ennen hitsauspolttimen kuluneiden osien vaihtoa.
- Suorita sähkökytkennät yleisten turvallisuusmääräysten mukaan.
- Hitsauskone tulee liittää ainoastaan syöttöjärjestelmiin, joissa on maadoitukseen liitetty neutraalijohdin.
- Varmistaudu siitä, että syöttötulppa on oikein maadoitettu.
- Älä käytä hitsauskoneita kosteissa tai märissä paikoissa äläkä hitsaa sateessa.
- Älä käytä kaapeleita, joiden eristys on kulunut tai joiden kytkennät ovat löysät.



- Älä hitsaa säiliöitä tai putkia, jotka ovat sisältäneet helposti syttyviä aineita ja kaasumaisia tai nestemäisiä polttoaineita.
- Älä työskentele materiaaleilla, jotka on puhdistettu klooriliuoksilla, tai niiden läheisyydessä.
- Älä hitsaa paineen alaisten lähteiden päällä.
- Poista työskentelyalueelta kaikki helposti syttyvät materiaalit (esim. puu, paperi jne.).
- Huolehdi, että kaaren läheisyydessä on riittävä ilmanvaihto tai muu järjestelmä hitsausavujen poistamiseksi; hitsausavujen altistusrajat on arvioitava systemaattisesti niiden koostumuksen, pitoisuuden ja altistuksen keston mukaan.
- Älä säilytä kaasupulloa (jos sitä käytetään) lämmönlähteiden lähellä tai auringon paisteessa.



- Huolehdi riittävästä sähköneristyksestä suhteessa elektrodiin, työstettävään kappaleeseen ja mahdollisiin lähistöihin maassa oleviin metalliosiin. Sähköneristys voidaan normaalisti taata käyttämällä tarkoitukseen sopivia suojakäsineitä, -jalkineita, -päähineitä ja vaateusta ja eristäviä lavoja tai mattoja.
- Suojaa aina silmät siihen tarkoitetuilla suojalasilla, jotka ovat yhdenmukaisia normien UNI EN 169 tai UNI EN 379 kanssa ja koottu naamareille tai kypäriin, jotka ovat yhdenmukaisia normin UNI EN 175 kanssa. Käytä tarkoituksenmukaisia suojavarusteita (yhdenmukaisia normin UNI EN 11611 kanssa) sekä hitsauskäsineitä (yhdenmukaisia normin UNI EN 12477 kanssa) välttämällä altistamasta ihoa kaaren tuottamille ultravioletti- ja infrapunasäteille; suojauksen täytyy olla samanlainen väliseinien tai heijastamattomien kankaiden avulla muille kaaren lähellä oleville ihmisille.
- Meluisuus: Jos erityisen intensiivisten hitsaustöiden takia havaitaan päivittäinen henkilön altistumistaso (LEP_d), joka on sama tai yli 85 dB(A), on pakollista käyttää asianmukaisia

- Hitsausvirran kulku aiheuttaa sähkömagneettisten kenttien (EMF) syntymisen hitsauspiirin ympäristössä.

Sähkömagneettiset kentät voivat aiheuttaa häiriötä muutamien lääkinnällisten laitteistojen kanssa (esim. tahdistin, hengityslaitteet, metalliproteesit jne.).

On suositeltavaa asianmukaisia suojakeinoja näiden laitteiden käyttäjille. Esimerkiksi on kiellettävä pääsy hitsauslaitteen käyttöalueelle.

Tämä hitsauslaitte vastaa ainoastaan teollisuusympäristössä ammattikäyttöön tarkoitettulle tuotteelle asetettua teknistä standardia. Vastaavuutta ei taata perusraja-arvoissa henkilöiden sähkömagneettikentille altistumiseen liittyen kotitalousympäristössä.

Käyttäjän on tehtävä seuraavat toimenpiteet niin, että vähennetään sähkömagneettikentille altistumista:

- Kiinnitä kaksi hitsauskaapeleita yhdessä mahdollisimman lähelle.
- Pidä rakenteen pää ja runko mahdollisimman kaukana hitsauspiiristä.
- Älä koskaan kierrä hitsauskaapeleita rakenteen ympärille.
- Älä hitsaa rakenteen ollessa hitsauspiirin keskellä. Pidä molemmat kaapelit rakenteen samalla puolella.
- Liitä hitsausvirran paluukaapeli hitsattavaan kappaleeseen mahdollisimman lähelle tehtävää liitosta.
- Älä hitsaa hitsauslaitteen lähellä, istuen tai nojaten siihen (minimietäisyys: 50cm).
- Älä jätä ferromagneettisia esineitä hitsauspiirin lähelle.
- Minimietäisyys d=20cm (Kuva I).



- A-luokan laitteistot:

Tämä hitsauslaite vastaa ainoastaan teollisuusympäristössä ja ammattikäyttöön tarkoitettulle tuotteelle asetettua teknistä standardia. Sähkömagneettista yhteensopivuutta ei taata kotitalouskäyttöön varattuun matalajännitteeseen sähköverkkoon suoraan kytketyissä rakennuksissa.



LISÄVAROTOIMET HITSAUSTOIMENPITEET

- **JOTKA SUORITETAAN:**

- ympäristössä, jossa on lisääntynyt sähköiskun vaara
- ahtaissa tiloissa
- helposti syttyvien tai räjähdysherkkien materiaalien läheisyydessä

TÄYTYY arvioida etukäteen vastaavan asiantuntijan toimesta ja ne on aina suoritettava muiden koulutuksen saaneiden henkilöiden läsnäollessa, jotta nämä voivat auttaa mahdollisessa hätätilanteessa.

ON KÄYTTÄVÄ normin "EN 60974-9: Kaarihitsauslaitteet. Osa 9: Asennus ja käyttö" kohdissa 7.10; A.8; A.10 kuvattuja teknisiä suojavälineitä.

- Hitsaus on KIELLETTY käyttäjän jalkojen ollessa irti maasta ellei käytetä turvalavaa.
- ELEKTRODIN PIDINTEN JA POLTINTEN VÄLINEN JÄNNITE: useammalla hitsauskoneella yhtä kappaletta tai useampaa sähköisesti kytkettyä kappaletta hitsattaessa kahden elektroodin pitimen ja polttimen välille voi syntyä vaarallinen tyhjäjännitteen summa, joka saattaa ylittää sallitun rajan kaksikertaisesti.

On välttämätöntä, että asiantunteva koordinaattori mittaa laitteiden avulla määrittääkseen, onko olemassa riski ja voidaanko käyttää sopivia suojakeinoja, jotka kuvataan normin "EN 60974-9: Kaarihitsauslaitteet. Osa 9: Asennus ja käyttö" kohdassa 7.9.



JÄÄNNÖSRISKIT

- **VÄÄRÄ KÄYTTÖ:** Hitsauskoneen käyttö muuhun kuin sille osoitettuun tarkoitukseen (esim. vesiputkiston sulattaminen) on vaarallista.
- On kiellettyä käyttää käsikahvaa hitsauslaitteen ripustusvälineenä.

SÄHKÖKYTKENTÖJEN TEKEMISEN AIKANA. AINOASTAAN PÄTEVÄ TAI KOKENUT HENKILÖ SAA TEHDÄ SÄHKÖKYTKENNÄT.

VALMISTELU

Poista hitsauskone pakkauksestaan ja asenna pakkauksessa mukana olevat irtalliset osat.

**Paluukaapelin/puristimen asennus
Kuva E**

**Holkkikaapelin asennus
Kuva F**

HITSAUSLAITTEEN NOSTOTAPA

Kaikkia tässä ohjekirjassa kuvailtuja hitsauslaitteita nostetaan käyttäen varusteissa olevaa kahvaa tai hihnaa, mikäli mukana mallia varten (koottu **KUVAN L** mukaisesti).

HITSAUSKONEEN SIIJOITTAMINEN

Sijoiota kone alueelle, jolla jäähdytysilma-aukot eivät ole tukossa (siiven pakokiierre, jos sellainen on); tarkista, etteivät sähköä johtava pöly, syövyttävä höyry, kosteus jne. pääse koneeseen. Jätä hitsauskoneen ympärille vähintään 250 mm vapaata tilaa.



HUOM.! Hitsauskone on aina sijoitettava vaakatasoiselle, sen painon kantavalle pinnalle koneen kaatumisen tai siirtymisen välttämiseksi.

KYTKENTÄ VERKKOON

- Ennen sähkökytkentöjen tekemistä tarkista, että hitsauskoneen kilvessä ilmoitettu jännite ja taajuus vastaavat asennuspaikan käytettävissä olevan verkon arvoja.

- Hitsauskone tulee liittää ainoastaan syöttöjärjestelmiin, joissa on maadoitukseen liitetty neutraalijohdin.

- Suojan varmistamiseksi epäsuora kosketusta vastaan käytä differentiaalikaitsimia, jotka ovat tyyppiä:

- Tyyppi A () yksivaiheisille laitteille;

- Tyyppi B () kolmivaiheisille laitteille.

- Normin EN 61000-3-11 (Flicker) vaatimusten täyttämiseksi suositellaan hitsauslaitteen kytkemistä sähköverkon liitäntäkohtiin, joiden impedanssi on pienempi kuin:

Z_{max} = 0,47 ohm (80A).

Z_{max} = 0,29 ohm (130A).

Z_{max} = 0,25 ohm (150A).

Z_{max} = 0,23 ohm (160A).

Z_{max} = 0,17 ohm (200A).

- Hitsauslaite ei vastaa normin IEC/EN 61000-3-12 vaatimuksia.

Mikäli laite kytketään julkiseen sähköverkkoon, on asentajan tai käyttäjän vastuulla varmistaa, voidaanko hitsauslaite liittää siihen (kysy neuvoa tarvittaessa sähkönjakeluverkon hoitajalta).

- Ellei ole mainittu eri tavalla (MPGE), hitsauslaitteet ovat yhteensopivia sähkögeneraattorien kanssa, joiden sähköjännite heilahtelee välillä ± 15%.

Oikeanlaista käyttöä varten sähkögeneraattoriin on laitettava teho ennen kuin invertteri voidaan kytkeä.

- PISTOKE JA PISTORASIA:

- **Malli 230V** on varustettu kaapeilla, jossa on kiinteä pistoke (2P + T) 16A/230V.

Se voidaan siten kytkeä verkkopistorasiaan, jossa on sulakkeet tai automaattikatkaisin; asianmukainen maadoitus liitetään syöttölinjan maadoitusjohtoon (keltavihrä).

Taulukossa (**TAUL. 1**) ilmoitetaan suositeltavien hitaiden sulakkeiden arvot ampeereissa hitsauskoneen tuottaman suurimman nimellisvirran pohjalta sekä syötön nimellisjännitteen pohjalta.

- **Hitsauslaitteille, joissa ei ole pistoketta (mallit 115/230V)**, liitä verkkojohdon riittäväällä kapasiteetilla varustettu pistoke (**2P + T**) ja käytä verkkopistorasiaa, jossa on sulakkeet tai automaattikatkaisin; asianmukainen maadoitus liitetään syöttölinjan maadoitusjohtoon (keltavihrä). Taulukossa (**TAUL.1**) ilmoitetaan suositeltavien hitaiden sulakkeiden arvot ampeereissa hitsauskoneen tuottaman suurimman nimellisvirran pohjalta sekä syötön nimellisjännitteen pohjalta.



HUOM.! Yllä olevien ohjeiden laiminlyöminen tekee koneen turvajärjestelmän (luokka I) tehottomaksi aiheuttaen siten vakavan henkilövahinkojen (esim. sähköisku) tai aineellisten vahinkojen (esim. tulipalo) vaaran.

HITSAUSPIIRIN KYTKENNÄT



HUOM.! VARMISTA ENNEN SEURAAVIEN KYTKENTÖJEN TEKEMISTÄ, ETTÄ HITSAUSKONE ON SAMMUTETTU JA IRROTETTU SÄHKÖVERKOSTA

Taulukossa (**TAUL. 1**) esitetään hitsauskaapeille suositeltavat arvot (yksikkö mm²) hitsauskoneen tuottaman suurimman virran perusteella.

MMA-HITSAUS

Melkein kaikki hitsauspuikot kytketään generaattoriin positiiviseen (+) napaan. Ainoastaan hapanpäällysteiset hitsauspuikot kytketään negatiiviseen (-) napaan.

HITSAUSTOIMENPITEET TASAVIRRALLA

Holkkikaapelin kytkentä

Tämän liitännässä on erikoispuristin elektrodin näkyvän osan kiinnitystä varten.

Kaapeli liitetään puristimeen, jossa symboli (+).

Hitsausvirran paluukaapelin kytkentä

Kytetään suoraan työkappaleeseen tai työpenkkiin mahdollisimman lähelle tehtävää hitsausaamaa.

Kaapeli liitetään puristimeen, jossa symboli (-).

Suosituksia:

- Kierrä hitsauskaapeleiden liittimet pohjaan asti pikaliittimissä (jos sellaisia on) täydelliseen sähkökontaktin takaamiseksi; mikäli näin ei tehdä, liittimet ylikuumentavat helposti, jolloin ne kuluvat nopeasti ja tapahtuu tehonmenetystä.

- Käytä mahdollisimman lyhyitä hitsauskaapeleita.

- Älä käytä työkappaleeseen kuulumattomia metallirakenteita hitsausvirran paluukaapelin sijasta. Se voi johtaa vaaratilanteeseen tai epätydyttävään hitsaus tulokseen.

6. HITSAUSMENETTELÄ

- On erittäin tärkeää, että käyttäjä huomioi valmistajan ohjeet, jotka on ilmoitettu sauvaelektrodin pakkauksessa. Nämä ilmaisevat sauvaelektrodin oikean polariteetin ja sopivimman vaihtovirran.

- Hitsausvaihtovirta täytyy säätää käytössä olevan elektrodin halkaisijan ja suoritettavan hitsauksen saumatyypin mukaan:

Ø Elektrodin halkaisija (mm)	Hitsausvaihtovirta (A)	
	min.	max.
1,6	25	50
2	40	80
2,5	60	110
3,2	80	160
4	120	200

- Käyttäjän on otettava huomioon, että elektrodin halkaisijan mukaisesti tasohitsaukseen on käytettävä korkeampia vaihtovirta-arvoja, kun taas alhaisemmat vaihtovirta-arvot ovat välttämättömiä pystysuoraan hitsaukseen tai alhaalta ylöspäin tehtävään hitsaukseen.

- Hitsatun sauman laatuun vaikuttavat hitsausvirran voimakkuuden lisäksi muut valitut hitsausparametrit kuten kaaren pituus, hitsausnopeus ja sekä elektrodien halkaisija ja laatu (elektrodit on säilytettävä oikein asianmukaisissa pakkauksissa niiden suojaamiseksi kosteudelta).

Hitsausmenettely:

- Pidä namiota KASVOJEN EDESSÄ ja sivalla elektrodipiste työkappaleeseen aivan kuin sivaltaisit tulitukilla. Tämä on oikea sivalusmenettelmä.

VAROITUS: Älä lyö elektrodia työkappaleeseen. Tämä voi vahingoittaa elektrodia ja tehdä sipaisun vaikeaksi.

- Niin pian kuin kaari on syttynyt, yritä ylläpitää välimatkaa työkappaleeseen, joka on yhdenvertainen käytössä olevan sauvaelektrodin halkaisijan kanssa. Pidä välimatkaa niin paljon kuin mahdollista hitsauksen keston aikana. Muista, että etenevän elektrodin kulman pitää olla 20-30 astetta (**Kuva G**).

- Hitsausalustan loputtua kuljeta elektrodin päätä taaksepäin täyttääksesi

hitaussuovennyksen ja nosta elektrodi nopeasti hitaussuovennyksestä sammuttaaksesi kaaren.

HITAUSUOVENNYKSEN OMINAISUUKSIA Kuva H

7. HUOLTO



HUOM.! ENNEN HUOLTOTOIMENPITEIDEN ALOITTAMISTA ON VARMISTETTAVA, ETTÄ HITAUSKONE ON SAMMUTETTU JA IRROTETTU SÄHKÖVERKOSTA.

ERIKOISHUOLTO

AINOASTAAN ASIANTUNTEVA TAI AMMATTITAITOINEN SÄHKÖMEKANIikka-ALAN KOULUTUKSEN SAANUT HENKILÖ SAA SUORITTAA ERIKOISHUOLTOTOIMENPITEITÄ TEKNISEN NORMIN IEC/EN 60974-4 MUKAAN.



HUOM.! ÄLÄ MILLOINKAAN POISTA PANEELIJA TAI TYÖSKENTELE HITAUSKONEEN SISÄLLÄ, JOS KONETTA EI OLE SAMMUTETTU JA IRROTETTU SÄHKÖVERKOSTA.

Toimintojen tarkistus hitsauskoneen ollessa jännitteellinen voi johtaa vakavaan sähköiskuun, jos jännitteellisiin osiin kosketaan suoraan, ja/tai laitteen liikkuvien osien aiheuttamaan loukkaantumiseen.

- Tarkasta kone säännöllisesti käyttömäärien ja työalueen pölyisyyden mukaan. Tarkista koneen sisäpuoli ja poista muuntajan, reaktanssin ja tasasuuntaajan päälle kerääntyvät pöly kuivalla paineilmalla (max 10bar).
- Älä kohdista paineilmasuihkua piirikortteihin, vaan puhdista ne hyvin pehmeällä harjalla tai tarkoitukseen sopivilla liuottimilla.
- Tarkista vähän väliä, että sähkökytkennät ovat kunnolla kiinni ja etteivät kaapelien eristyksyet ole vioittuneet.
- Kun tarkistustoimenpiteet on suoritettu, asenna hitsauskoneen paneelit jälleen paikoilleen kiristäen kaikki kiinnitysruuvit hyvin.
- Älä missään tapauksessa suorita hitsaustöitä koneen ollessa vielä auki.
- Huollon tai korjauksen jälkeen palauta liitokset ja kytkennät ennalleen huolehtien, etteivät ne pääse kosketuksiin liikkuvien osien tai hyvin kuumiksi lämpenevien osien kanssa. Sido kaikki johtimet alkuperäisellä tavalla pitäen kunnolla erillään toisistaan korkeajännitteiset ensiömuuntajan ja matalajännitteiset toisiömuuntajien liitokset. Käytä alkuperäisiä aluslevyjä ja ruuveja rungon sulkemiseksi.

8. VIKAHAKU

- SIINÄ TAPAUKSESSA, ETTÄ TOIMINTA ON EPÄTYDYTTÄVÄ, SUORITA SEURAAVA TARKISTUS ENNEN KUIN HUOLLAT KONEEN TAI PYYDÄT APUA:
- Tarkista, että hitsausvaihtovirtaa säättävän potentiometrin ampeeriasteikko näyttää oikein halkaisijan ja käytetyn elektrodin suhteen.
 - Tarkista, että yleiskatkaisijan ollessa ON vastaava lamppu on ON. Jos näin ei ole laita, silloin ongelma on paikallistettu pääkapeleihin (kaapelit, pistokkeet, johdot, sulakkeet, jne.).
 - Keltainen led ei pala ilmoittaen lämpösuojuksen kytkentymisestä yli- tai alajännitteen tai oikosulun vuoksi.
 - Mininaalisykähdyksen suhdetta on noudatettu; termostaattisen suojan kytkettyä odottaa koneen luonnollista jäähtymistä, tarkistakaa tuulettimeen toiminta.
 - Tarkista linjan jännite: jos arvo on liian korkea tai liian matala, hitsauskone pysähtyy.
 - Tarkistakaa, ettei koneen ulostulossa ole oikosulkua: poistakaa häiriön aiheuttava syy.
 - Tarkista, että kaikki hitsausvirtapiiriin kytkennät ovat oikein ja varsinkin että työn kiinnitys on hyvin liitetty työkappaleeseen, jossa ei ole mitään haitallisia materiaaleja tai pintapäälysteitä (esim. Maalia).
 - käytetty suojakaasu on oikeaa (Argon 99.5%) ja että sen määrä on oikea; linjajännite ei ole liian korkea.

(CS)

NÁVOD K POUŽITÍ



UPOZORNĚNÍ: PŘED POUŽITÍM SVAŘOVACÍHO PŘÍSTROJE SI POZORNĚ PŘEČTĚTE NÁVOD K POUŽITÍ!

1. ZÁKLADNÍ BEZPEČNOSTNÍ POKYNY PRO OBLOUKOVÉ SVAŘOVÁNÍ
Operátor musí být dostatečně vycvičený k bezpečnému použití svařovacího přístroje a informován o rizicích spojených s postupy při svařování obloukem, o příslušných ochranných opatřeních a o postupech v nouzovém stavu.

(Vycházejte také z normy „EN 60974-9: Zařízení pro obloukové svařování. Část 9: Instalace a použití“).



- Zabraňte přímému styku se svařovacím obvodem; napětí naprázdno dodávané generátorem může být za daných okolností nebezpečné.
- Připojení svařovacích kabelů, kontrolní operace a opravy musí být prováděny při vypnutém svařovacím přístroji, odpojeném od elektrického rozvodu.
- Před výměnou opotřebitelných součástí svařovací pistole vypněte svařovací přístroj a odpojte jej z napájecí sítě.
- Vykonajte elektrickou instalaci v souladu s platnými předpisy a zákony pro zabránění úrazům.
- Svařovací přístroj musí být připojen výhradně k napájecímu systému s uzemněným nulovým vodičem.
- Ujistěte se, že je napájecí zásuvka řádně připojena k ochrannému zemnicímu vodiči.
- Nepoužívejte svařovací přístroj ve vlhkém, mokřem prostředí nebo za deště.
- Nepoužívejte kabely s poškozenou izolací nebo s uvolněnými spoji.



- Nesvařujte na nádobách, zásobnících nebo potrubích, které obsahují nebo obsahovaly zápalné kapalné nebo plynné produkty.
- Vyhnete se činnosti na materiálech vycištěných chlorovými rozpouštědly nebo v blízkosti jmenovaných látek.
- Nesvařujte na zásobnících pod tlakem.
- Odstraňte z pracovního prostoru všechny zápalné látky (např. dřevo, papír, hadry, atd.)
- Zabezpečte si vhodnou výměnu vzduchu nebo prostředky pro odstraňování svařovacích dýmů z blízkosti oblouku; Mezní hodnoty vystavení se svařovacím dýmům v závislosti na jejich složení, koncentraci a délce samotné expozice vyžadují systematický přístup při jejich vyhodnocování.
- Udržujte tlakovou láhev (používá-li se) v dostatečné vzdálenosti od zdrojů tepla, včetně slunečního záření.



- Zabezpečte si vhodnou izolaci vzhledem k elektrodě, opracovávané součásti a případným uzemněným kovovým částem umístěným v blízkosti (dostupným).
Obyčejně toho lze dosáhnout použitím k tomu určených rukavic, obuvi, pokrývek hlavy a oděvu a použitím stupaček nebo izolačních koberců.
- Pokaždě si chraňte oči příslušnými filtry, které jsou ve shodě s normou UNI EN 169 nebo s normou UNI EN 379 a jsou namontovány na ochranných štítech nebo klučkách, které jsou ve shodě s normou UNI EN 175.
- Používejte příslušný ochranný ohnivzdorný oděv (který je ve shodě s normou UNI EN 11611) a svářečské rukavice (které jsou ve shodě s normou UNI EN 12477), abyste zabránili vystavení pokožky ultrafialovému a infračervenému záření pocházejícímu z oblouku; ochrana se musí vztahovat také na další osoby nacházející se v blízkosti oblouku, a to použitím stínidel nebo neodrazivých závěsů.
- Hlučnost: Když je v případě mimořádné intenzivních operací svařování hodnota denní hladiny osobní expozice hluku (LEPd) rovna 85 dB(A) nebo tuto hodnotu převyšuje, je povinné používat vhodné osobní ochranné prostředky (tab. 1).



- Průchod svařovacího proudu způsobuje vznik elektromagnetických polí (EMF) v okolí svařovacího obvodu.

Elektromagnetická pole mohou ovlivňovat činnost některých zdravotních zařízení (např. pacemakerů, respirátorů, kovových protéz apod.).

Proto je třeba přijmout náležitá ochranná opatření vůči nositelům těchto zařízení. Například zakázat jejich přístup do prostoru použití svařovacího přístroje.

Tento svařovací přístroj vyhovuje požadavkům technického standardu výrobku určeného pro výhradní použití v průmyslovém prostředí, k profesionálním účelům. Dodržení základních mezních hodnot týkajících se lidské expozice vůči elektromagnetickým polím není v domácím prostředí zaručeno.

Obsluha musí používat následující postupy, aby snížila expozici vůči elektromagnetickým polím:

- Připevnit oba svařovací kabely společně co nejlíže.
- Udržovat hlavu a trup co nejdále od svařovacího obvodu.
- Nikdy si neovíjet svařovací kabely kolem těla.
- Nesvařovat s tělem nacházejícím se uprostřed svařovacího obvodu. Udržovat oba kabely na stejné straně těla.
- Připojit zemnicí kabel svařovacího proudu k dílu určenému ke svařování, co nejlíže k realizovanému spoji.
- Nesvařovat v blízkosti svařovacího přístroje ani na něm nesedět a neopírat se o něj (minimální vzdálenost: 50cm).
- Nenechávat feromagnetické předměty v blízkosti svařovacího obvodu.
- Minimální vzdálenost $d=20\text{cm}$ (Obr. 1).



- Zařízení třídy A:

Tento svařovací přístroj vyhovuje požadavkům technického standardu výrobku určeného pro výhradní použití v průmyslovém prostředí, k profesionálním účelům. Není zajištěna elektromagnetická kompatibilita v domácích budovách a v budovách přímo připojených k napájecí síti nízkého napětí, která zásobuje budovy pro domácí použití.



DALŠÍ OPATŘENÍ

- OPERACE SVAŘOVÁNÍ:

- V prostředí se zvýšeným rizikem zásahu elektrickým proudem;
 - ve vymezených prostorech;
 - v přítomnosti zápalných nebo výbušných materiálů
- MUSÍ být předem zhodnoceny „Odborným vedoucím“ a vykonány pokaždé v přítomnosti osob vyškolených pro zásahy v nouzových případech.

MUSÍ být přijaty technické ochranné prostředky popsané v 7.10; A.8; A.10 normy „EN 60974-9: Zařízení pro obloukové svařování. Část 9: Instalace a použití“.

- MUSÍ být zakázáno svařování operátorem zvednutým ze země, s výjimkou použití bezpečnostních plošin.

- NAPĚTÍ MEZI DRŽÁKY ELEKTROD NEBO SVAŘOVACÍMI PISTOLEMI: Při práci s více svařovacími přístroji na jediném svařovaném kusu nebo na více kusech spojených elektricky může dojít k nebezpečnému součtu napětí mezi dvěma odlišnými držáky elektrod nebo se svařovacími pistolemi, s hodnotou, která může dosáhnout dvojnásobku přípustné meze.

Je potřebné, aby odborník - koordinátor provedl měření přístroji, čímž se zjistí, zda existuje nebezpečí rizika, a mohla se přijmout vhodná ochranná opatření v souladu s ustanovením části 7.9 normy „EN 60974-9: Zařízení pro obloukové svařování. Část 9: Instalace a použití“.



ZBYTKOVÁ RIZIKA

- NESPRÁVNÉ POUŽITÍ: Použití svařovacího přístroje na jakékoli jiné použití než je správné použití, (např. rozmrazování potrubí vodovodního rozvodu), je nebezpečné.

- Je zakázáno používat rukojeť jako prostředek k zavěšení svařovacího přístroje.

2. ÚVOD A ZÁKLADNÍ POPIS

Tento svařovací přístroj je zdrojem proudu pro obloukové svařování a je vyroben speciálně pro svařování MMA jednosměrným proudem (DC).

Vlastnosti tohoto regulačního systému (MĚNĚČE), jako např. vysoká rychlost a přesnost regulace, udělují svařovacímu přístroji vynikající vlastnosti při svařování obalených elektrod (rutilových, kyselých, bazických).

Regulace systému „měnič“ na vstupu napájecího vedení (primárního) dále přináší drastické snížení objemu samotného transformátoru i vyrovnávacího reaktančního prvku, což umožňuje konstrukci svařovacího přístroje se značně nízkou hmotností a objemem a následným zvýšením manipulovatelnosti a možnosti přepravy.

PŘÍSLUŠENSTVÍ DODÁVANÉ NA PŘÁNÍ:

- Sada pro svařování MMA.

3. TECHNICKÉ ÚDAJE IDENTIFIKAČNÍ ŠTÍTEK

Hlavní údaje týkající se použití a vlastností svařovacího přístroje jsou shrnuty na identifikačním štítku a jejich význam je následující:

Obr. A

- 1- Stupeň ochrany obalu.
- 2- Symbol napájecího vedení:
1~: střídavé jednofázové napětí;
- 3- Symbol **S**: Poukazuje na možnost svařování v prostředí se zvýšeným rizikem úrazu elektrickým proudem (např. v těsné blízkosti velkých kovových součástí).
- 4- Symbol předurčeného způsobu svařování.
- 5- Symbol vnitřní struktury svařovacího přístroje.
- 6- Příslušná EVROPSKÁ norma pro bezpečnost a konstrukci strojů pro obloukové svařování.
- 7- Výrobní číslo pro identifikaci svařovacího přístroje (nezbytné pro servisní službu, objednávky náhradních dílů, vyhledávání původu výrobku).
- 8- Vlastnosti svařovacího obvodu:
 - U_0 : Maximální napětí naprázdno.
 - I_p/U_p : Normalizovaný proud a napětí, které mohou být dodávány svařovacím přístrojem během svařování.
 - **X**: Zatěžovatel: Poukazuje na čas, během kterého může svařovací přístroj dodávat odpovídající proud (ve stejném směru). Vyjadřuje se v %, na základě 10-minutového cyklu (např. 60% = 6 minut práce, 4 minuty přestávky; atd.).
 - Půří překročení faktorů použití (vztažených na 40 °C v prostředí) dojde k zásahu tepelné ochrany (svařovací přístroj zůstane v pohotovostním režimu, dokud se jeho teplota nedostane zpět do přípustného rozmezí).
 - **A/N-A/N**: Poukazuje na regulační řadu svařovacího proudu (minimální maximální) při odpovídajícím napětí oblouku.
- 9- Technické údaje napájecího vedení:
 - **MU**: Střídavé napětí a frekvence napájení svařovacího přístroje (povolené mezní hodnoty $\pm 10\%$):
 - I_{max} : Maximální proud absorbovaný vedením.
 - I_{eff} : Efektivní napájecí proud.
- 10- : Hodnota pojistek s opožděnou aktivací, potřebných k ochraně vedení.
- 11- Symboly vztahující se k bezpečnostním normám, jejichž význam je uveden v kapitole 1 „Základní bezpečnost pro obloukové svařování“.

Poznámka: Uvedený příklad štítku má pouze indikativní charakter poukazující na symboly a orientační hodnoty; přesné hodnoty technických údajů vašeho svařovacího přístroje musí být odečteny přímo z identifikačního štítku samotného svařovacího přístroje.

DALŠÍ TECHNICKÉ ÚDAJE:

- SVAŘOVACÍ PŘÍSTROJ:

- viz tabulka (TAB.1)
- %USE AT 20°C (je-li vyznačeno na plášti svařovacího přístroje). USE AT 20°C vyjadřuje pro každý průměr (\varnothing ELECTRODE) počet elektrod, které lze svařovat v časovém intervalu 10 minut (ELECTRODES 10 MIN) při 20°C s pauzou 20 sekund pro každou výměnu elektrody; tento údaj je uveden také v procentuální hodnotě (%USE) vůči maximálnímu počtu svařovatelných elektrod.
- DRŽÁK ELEKTRODY: viz tabulka 2 (TAB. 2)

Hmotnost svařovacího přístroje je uvedena v tabulce 1 (TAB.1)

4. POPIS SVAŘOVACÍHO PŘÍSTROJE

Svařovací přístroj je tvořen zejména výkonovými moduly v podobě integrovaných obvodů optimalizovaných pro dosažení maximální

spolehlivosti a snížené údržby.

Obr. B

- 1- Vstup napájecího vedení (1~), jednotka usměrňovače a vyrovnávací kondenzátory.
- 2- Přepínací můstek s tranzistorem (IGBT) a ovládače; mění usměrněné napájecí napětí na střídavé napětí s vysokou frekvencí a provádí regulaci výkonu v návaznosti na požadovanou hodnotu svařovacího proudu/napětí.
- 3- Vysokofrekvenční transformátor: Primární vinutí je napájeno změněným napětím, přiváděným z bloku 2; jeho úkolem je přizpůsobit napětí a proud hodnotám potřebným pro obouokové svařování a současně galvanicky oddělit svařovací obvod od napájecího vedení.
- 4- Sekundární usměrňovací můstek s vyrovnávací indukční cívku: Přepíná střídavé napětí / proud dodávané sekundárním vinutím na jednosměrný proud / napětí s velmi nízkým vlněním.
- 5- Řídící a regulační elektronika: Slouží k okamžité kontrole hodnoty tranzistorů svařovacího proudu a k jeho porovnávání s hodnotou nastavenou operátorem; moduluje řídicí impulsy ovladačů tranzistorů IGBT, které zajišťují regulaci.
Určuje dynamickou odpověď proudu během tavení elektrody (okamžitě zkrtky) a dohlíží na bezpečnostní systémy.

U modelu „DUAL VOLTAGE AUTOMATIC“ je přítomno zařízení, které automaticky rozpozná síťové napětí (115 V ac 230 Vac) a připraví svařovací přístroj pro správnou činnost.

KONTROLNÍ ZAŘÍZENÍ, REGULACE A ZAPOJENÍ SVAŘOVACÍ PŘÍSTROJ

na přední straně:

Obr. C

- 1- Kladná zásuvka (+) umožňující rychlé připojení svařovacího kabelu.
- 2- **ŽLTÁ LED:** obvykle je zhasnuta, její rozsvícení poukazuje na přítomnost poruchy zabraňující dodávání svařovacího proudu, způsobené některým z následujících důvodů:
 - **Teplotní ochrana:** Uvnitř stroje bylo dosaženo nadměrné teploty. Přístroj zůstane zapnut, aniž by dodával proud, až do dosažení běžné teploty. Obnovení činnosti proběhne automaticky.
 - **Ochrana proti přepětí a podpětí v napájecím vedení:** slouží k zablokování přístroje: Napájecí napětí se nachází mimo rozsah +/- 15% vzhledem k jeho jmenovité hodnotě. **UPOZORNĚNÍ: Překročení výše uvedeného horního mezního napětí způsobí vážné poškození zařízení.**
 - **Ochrana ANTI STICK:** slouží k automatickému zablokování svařovacího přístroje, jakmile se elektroda přilepe k svařovanému materiálu, čímž umožní manuální odstranění bez poškození držáku elektrody.
- 3- **ZELENÁ LED** poukazuje na to, že je přístroj připojen k síti a je připraven k činnosti.
- 4- Potenciometr pro regulaci svařovacího proudu se stupnicí ocejchovanou v ampérech; umožňuje regulaci také během svařování (model „DUAL VOLTAGE AUTOMATIC“ je vybaven dvojitou stupnicí ocejchovanou v ampérech).
- 5- Záporná zásuvka (-) umožňující rychlé připojení svařovacího kabelu.
- 6- **SVAŘOVACÍ PŘÍSTROJ S TROJPOLOHOVÝM VOLIČEM:**

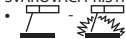

Svařování elektrodou MMA

Volba mezi dvěma polohami při svařování MMA se provádí na základě druhu použité elektrody.

Speciální zařízení, Arc Control System, zaručuje lepší dynamiku svařování, snadné zahájení činnosti (HOT START) a plynulé svařování pro každý druh elektrody:



Rutilové elektrody, nerezové elektrody apod.



Bazické elektrody, hliníkové elektrody, celulózové elektrody (mod. CE) apod.



svařování TIG se zapálením oblkou LIFT:

Zařízení ANTI STICK, specifické pro TIG.
(HOT START a ARC FORCE nejsou aktivovány)

na zadní straně:

Obr. D

- 1- napájecí kabel se zástrčkou C.E.E. 2P + (⊕).
(U modelu „DUAL VOLTAGE AUTOMATIC“ je kabel bez zástrčky).
- 2- Hlavní vypínač O/OFF (VYPNUTO) - I/O (ZAPNUTO) (podsvětlený).

5. INSTALACE



UPOZORNĚNÍ VŠECHNY OPERACE SPOJENÉ S INSTALACÍ A ELEKTRICKÝM ZAPOJENÍM SVAŘOVACÍHO PŘÍSTROJE MUSÍ BÝT PROVEDENY PŘI VYPNUTÉM SVAŘOVACÍM PŘÍSTROJI, ODPOJENÍM OD NAPÁJECÍHO ROZVODU. ELEKTRICKÉ ZAPOJENÍ MUSÍ BÝT PROVEDENO VÝHRADNĚ ZKUŠENÝM A KVALIFIKOVANÝM PERSONÁLEM.

MONTÁŽ

Rozbalte svařovací přístroj a proveďte montáž oddělených částí nacházejících se v obalu.

Montáž zemnicího kabelu-kleští

Obr. E

Montáž svařovacího kabelu-držáku elektrody

Obr. F

ZPŮSOB ZVEDÁNÍ SVAŘOVACÍHO PŘÍSTROJE

Všechny svařovací přístroje popsané v tomto návodu musí být zvedány s použitím rukovětí nebo příslušného popruhu dodávaného v rámci příslušenství (namontovaného způsobem uvedeným na **OBR. L**).

UMÍSTĚNÍ SVAŘOVACÍHO PŘÍSTROJE



Vyhleďte místo pro instalaci svařovacího přístroje, a to tak, aby se v blízkosti otvorů pro vstup a výstup chladicího vzduchu (nucený oběh prostřednictvím ventilátoru - je-li součástí) nenacházely překážky; mezitím se ujistěte, že se nebudete nasávat vodivý prach, korozivní výpary, vlhkost atd.

Kolem svařovacího přístroje udržte volný prostor minimálně do vzdálenosti 250 mm.



UPOZORNĚNÍ! Umístěte svařovací přístroj na rovný povrch s nosností, která je úměrná jeho hmotnosti, abyste předešli jeho převrácení nebo nebezpečným přesunům.

PŘIPOJENÍ DO SÍTĚ

- Před realizací jakéhokoli elektrického zapojení zkontrolujte, zda jmenovité údaje svařovacího přístroje odpovídají napětí a frekvenci sítě, která je k dispozici v místě instalace.
- Svařovací přístroj musí být připojen výhradně k napájecímu systému s uzemněným nulovým vodičem.
- Za účelem zajištění ochrany proti nepřímému doteku použijte nadproudové relé typu:
 - Typ A () pro jednofázové stroje;
 - Typ B () pro trojfázové stroje.

- Abyste dodrželi požadavky stanovené normou EN 61000-3-11 (Flicker), doporučujeme vám připojit svařovací přístroj k bodům rozhraní napájecího rozvodu s impedancí nepřesahující:

Z_{max} = 0,47 ohm (80A).

Z_{max} = 0,29 ohm (130A).

Z_{max} = 0,25 ohm (150A).

Z_{max} = 0,23 ohm (160A).

Z_{max} = 0,17 ohm (200A).

- Svařovací přístroj nespĺňuje požadavky normy IEC/EN 61000-3-12.
Při připojení k veřejné napájecí síti instalátor nebo uživatel odpovídá za ověření toho, zda lze svařovací přístroj připojit (dle potřeby musí konzultovat správce rozvodné sítě).
- Není-li uvedeno jinak (MPGE), svařovací přístroje jsou kompatibilní s agregáty pro změnu napájecího napětí až do ± 15%.
Pro správné použití je třeba před připojením měniče dosáhnout provozních hodnot.

ZÁSTRČKA A ZÁSUVKA:

- **Model 230V** je již při svém vzniku vybaven napájecím kabelem s normalizovanou zástrčkou, (2P + PE) 16A/250V.
Může být proto připojen k síťové zásuvce vybavené pojistkami nebo automatickým vypínačem; příslušná zemnicí sorka musí být připojena k zemnicím vodičům (žlutozelenému) napájecího vedení.
V tabulce (**TAB. 1**) jsou uvedeny doporučené hodnoty pomalých pojistek, vyjádřené v ampérech, zvolených na základě maximální jmenovité hodnoty proudu dodávaného svařovacím přístrojem a na

základě jmenovitého napájecího napětí.

- U svařovacích přístrojů bez zástrčky (modely 115/230V) připojte k napájecímu kabelu normalizovanou zástrčku (2P + PE) vhodné proudové kapacity a připravte síťovou zásuvku vybavenou pojistkami nebo automatickým jističem; příslušný zemnicí kolík bude muset být připojen k zemnicímu vodiči (žlutozelený) napájecího vedení. V tabulce (TAB. 1) jsou uvedeny doporučené hodnoty pomalých pojistek, vyjádřené v ampérech, zvolených na základě maximální jmenovité hodnoty proudu dodávaného svařovacím přístrojem a na základě jmenovitého napájecího napětí.



UPOZORNĚNÍ! Nerespektování výše uvedených pravidel bude mít za následek neúčinnost bezpečnostního systému navrženého výrobcem (třída I) s následným vážným ohrožením osob (např. zásah elektrickým proudem) a majetku (např. požár).

ZAPOJENÍ SVAŘOVACÍHO OBVODU



UPOZORNĚNÍ! PŘED PROVÁDĚNÍM OPERACÍ ÚDRŽBY SE UJISTĚTE, ŽE JE SVAŘOVACÍ PŘÍSTROJ VYPNUT A ODPOJEN OD NAPÁJECÍ SÍTĚ.

V tabulce (TAB. 1) jsou uvedeny hodnoty doporučené pro svařovací kabely (v mm²) na základě maximálního proudu dodávaného svařovacím přístrojem.

SVAŘOVÁNÍ MMA

Téměř všechny obalené elektrody se připojují ke kladnému pólu (+) zdroje; pouze ve výjimečných případech u kyselých elektrod se připojují k zápornému pólu (-).

SVAŘOVÁNÍ JEDNOSMĚRNÝM Proudem

Zapojení svařovacího kabelu-držáku elektrody

Na jeho konci je upevněna speciální svěrka, sloužící k sevření obnažené části elektrody.

Tento kabel je třeba připojit ke svorce označené symbolem (+).

Zapojení zemnicího kabelu svařovacího proudu

Zemnicí kabel je třeba připojit ke svařovanému dílu nebo ke kovovému stolu, na kterém je uložen, co nejlépe k vytvářenému spoji.

Tento kabel je třeba připojit ke svorce označené symbolem (-).

Doporučení:

- Zašroubujte konektory svařovacích kabelů až na doraz do zásuvek umožňujících rychlé připojení (jsou-li součástí) kvůli zajištění dokonalého elektrického kontaktu; v opačném případě bude docházet k přehřívání samotných konektorů s jejich následným rychlým opotřebením a ztrátou účinnosti.
- Používejte co možná nejkratší svařovací kabely.
- Vyhnete se použití kovových struktur, které tvoří součásti opracovávaného dílu pro svod svařovacího proudu, namísto zemnicího kabelu; může to znamenat ohrožení bezpečnosti a vést k neuspokojivým výsledkům svařování.

6. SVAŘOVÁNÍ: POPIS PRACOVNÍHO POSTUPU

- V každém případě je však potřebné, abyste se řídili pokyny výrobce, uvedenými na obalu použitých elektrod, poukazujícími na správnou polaritu elektrody a příslušný optimální proud.
- Svařovací proud má být regulován podle průměru použité elektrody a druhu spoje, který si přejete zrealizovat; indikativní hodnoty proudu použitelné pro různé průměry elektrod jsou:

Ø Elektrody (mm)	Svařovací proud (A)	
	min.	max.
1.6	25	50
2	40	80
2.5	60	110
3.2	80	160
4	120	200

- Je třeba pamatovat na to, že při stejném průměru elektrody budou použity vysoké hodnoty proudu pro vodorovné svařování, zatímco pro svislé svařování nebo pro svařování nad hlavou budou použity nižší hodnoty.
- Mechanické vlastnosti svařovaného spoje jsou určeny, kromě intenzity použitého proudu, také dalšími svařovacími parametry, jako je délka oblouku, rychlost a poloha provedení, průměr a kvalita elektrod (za účelem správného uchování elektrod je udržujte mimo dosah vlhkosti,

chráněné v příslušných baleních nebo nádobách).

Postup:

- Držte si ochranný štít PŘED OBLIČEJEM a otřetejte hrotem elektrody svařovaný díl; provádějte pohyb jako při zapalování zápalky; jedná se o nejspřávnější způsob zapálení oblouku.
- UPOZORNĚNÍ: NEKLEPEJTE elektrodou o díl; riskovali byste tím poškození povrchu s následnými obtížemi při zapálení oblouku.
- Jakmile dojde k zapálení oblouku, snažte se po celou vytváření svaru udržovat od dílu konstantní vzdálenost, odpovídající průměru použité elektrody; pamatujte, že elektroda musí být nakloněna pod úhlem 20-30 stupňů ve směru posuvu (**obr. G**).
- Po vytvoření svaru přesuňte koncovou část elektrody lehce zpátky vzhledem ke směru posuvu, nad vzniklý kráter, za účelem jeho naplnění. Následně rychle zvedněte elektrodu z tavicí lázně, abyste docílili zhasnutí oblouku.

VZHLEDY SVARU

Obr. H

7. ÚDRŽBA



UPOZORNĚNÍ! PŘED PROVÁDĚNÍM OPERACÍ ÚDRŽBY SE UJISTĚTE, ŽE JE SVAŘOVACÍ PŘÍSTROJ VYPNUT A ODPOJEN OD NAPÁJECÍHO ROZVODU.

MIMOŘÁDNÁ ÚDRŽBA

OPERACE MIMOŘÁDNÉ ÚDRŽBY MUSÍ BÝT PROVÁDĚNY VÝHRADNĚ ZKUSENÝM PERSONÁLEM NEBO PERSONÁLEM S KVALIFIKACÍ V ELEKTROMECHANICE OBLASTI A V SOULADU S TECHNICKOU NORMOU IEC/EN 60974.4.



UPOZORNĚNÍ! PŘED ODLOŽENÍM PANELŮ SVAŘOVACÍHO PŘÍSTROJE A PŘÍSTUPEM K JEHO VNITŘKU SE UJISTĚTE, ŽE JE SVAŘOVACÍ PŘÍSTROJ VYPNUT A ODPOJEN OD NAPÁJECÍHO ROZVODU.

Případné kontroly prováděné uvnitř svařovacího přístroje pod napětím mohou způsobit zásah elektrickým proudem s vážnými následky, způsobenými přímým stykem se součástmi pod napětím a/ nebo přímým stykem s pohybujícími se součástmi.

- Pravidelně a s frekvencí odpovídající použití a prašnosti prostředí kontrolujte vnitřek svařovacího přístroje a odstraňujte prach nahromaděný na transformátoru prostřednictvím proudu suchého stlačeného vzduchu (max. 10 bar).
- Zabráňte nasměrování proudu stlačeného vzduchu na elektronické karty; zabezpečte jejich případné očištění velmi jemným kartáčem nebo vhodnými rozpouštědly.
- Při uvedené příležitosti zkontrolujte, zda jsou elektrické spoje řádně utaženy, a zda jsou kabeláže bez viditelných známek poškození izolace.
- Po ukončení uvedených operací proveďte zpětnou montáž panelů svařovacího přístroje a utáhněte na doraz upevňovací šrouby.
- Rozhodně zabráňte provádění operací svařování při otevřeném svařovacím přístroji.
- Po provedení údržby nebo opravy obnovte všechna zapojení a kabeláže a vraťte je do původního stavu a dbejte přítom na to, aby nepřišly do styku s pohybujícími se součástmi nebo s součástmi, které mohou dosáhnout vysokých teplot. Upevněte všechny vodiče stahovacími páskami jako v původním stavu a řádně vzájemně oddělte připojení primárního vinutí transformátoru od nízkonapětových vodičů sekundárního vinutí.
- Použijte všechny originální podložky a šrouby pro zavěnění kovové konstrukce.

8. ODSTRANOVÁNÍ PORUCH

V PŘÍPADĚ NEUSPOKOJIVÉ ČINNOSTI A DŘÍVE, NEŽ PŘEVEDETE SYSTEMATICKE KONTROLY NEBO NEŽ SE OBRÁTÍTE NA VAŠE SERVISNÍ STŘEDISKO, ZKONTROLUJTE, ZDA:

- Svařovací proud, regulovaný příslušným potenciometrem se stupnicí ocejchovanou v ampérech, odpovídá průměru a druhu použité elektrody.
- Při hlavním vypínači v poloze „ON“ je rozsvícena příslušná kontrolka; v opačném případě je problém obvykle v napájecím vedení (kabely, zásuvka a/nebo zástrčka, pojistky, atd.).
- není rozsvícena žlutá LED signalizující zásah tepelné ochrany způsobené přepětím nebo podpětím anebo zkratem.

- Ujistěte se, zda jste dodrželi jmenovitou hodnotu poměru základního a pulzního proudu; v případě zásahu termostatické ochrany vyčkejte na ochlazení přístroje přirozeným způsobem, zkontrolujte činnost ventilátoru.
- Zkontrolujte napájecí napětí: Když je napětí příliš vysoké nebo příliš nízké, svařovací přístroj zůstane zablokovaný.
- Zkontrolujte, zda na výstupu svařovacího přístroje není přítomen zkrat: V takovém případě přistupte k odstranění jeho příčin.
- Je správně provedeno zapojení svařovacího obvodu, se zvláštním důrazem na skutečné připojení zemnicích kleští k dílu, aniž by byl mezi ně vložen izolační materiál (např. lak).
- Je použitý správný ochranný plyn (argon 99,5%) a ve správném množství.

(SK)

NÁVOD NA POUŽITIE



UPOZORNENIE: PRED POUŽITÍM ZVÁRACIEHO PRÍSTROJA SI POZORNE PREČÍTAJTE NÁVOD NA POUŽITIE!

1. ZÁKLADNÉ BEZPEČNOSTNÉ POKYNY PRE OBLÚKOVÉ ZVÁRANIE

Operátor musí byť dostatočne vyškolený na bezpečné použitie zváracieho prístroja a informovaný o rizikách spojených s postupmi pri zváraní oblúkom, o príslušných ochranných opatreniach a o postupoch v núdzovom stave.

(Vychádzajte tiež z normy „EN 60974-9: Zariadenia pre oblúčové zváranie. Časť 9: Inštalácia a použitie“).



- Zabráňte priamemu styku so zváracím obvodom; napätie naprázdno dodávané generátorom môže byť za daných okolností nebezpečné.
- Pripojenie zváracích káblov, kontrolné operácie a opravy musia byť vykonávané pri vypnutom zváracom prístroji, odpojenom od elektrického rozvodu.
- Pred výmenou opotrebitelných súčastí zváracie pištole vypnite zvárací prístroj a odpojte ho z napájacej siete.
- Vykonaajte elektrickú inštaláciu v súlade s platnými predpismi a zákonmi, aby ste predišli úrazom.
- Zvárací prístroj musí byť pripojený výhradne k napájaciemu systému s uzemneným nulovým vodičom.
- Uistite sa, že je napájacia zásuvka dostatočne pripojená k ochrannému zemniacemu vodiču.
- Nepoužívajte zvárací prístroj vo vlhkom, mokrom prostredí alebo za dažďa.
- Nepoužívajte káble s poškodenou izoláciou alebo s uvoľnenými spojami.



- Nezvárajte na nádobách, zásobníkoch alebo potrubiach, ktoré obsahujú alebo obsahovali zápalné kvapalné alebo plynné produkty.
- Vyhnite sa činnosti na materiáloch vyčistených chlórými rozpúšťadlami alebo v blízkosti uvedených látok.
- Nezvárajte na zásobníkoch pod tlakom.
- Odstráňte z pracovného priestoru všetky zápalné látky (napr. drevo, papier, handry, atď.)
- Zabezpečte si dostatočnú výmenu vzduchu alebo prostriedky pre odstraňovanie výparov zo zvárania z blízkosti oblúku; Medzné hodnoty vystavenia sa výparom zo zvárania v závislosti na ich zložení, koncentrácii a dĺžke samotnej expozície, vyžadujú systematický prístup pri ich vyhodnocovaní.
- Udržujte tlakovú flášu (ak sa používa) v dostatočnej vzdialenosti od zdrojov tepla, vrátane slnečného žiarenia



- Zabezpečte si vhodnú izoláciu voči elektróde, opracovávanej súčasti a prípadným uzemneným kovovým častiam (dostupným) umiestneným v blízkosti.

Obyčajne je to možné dosiahnuť použitím k tomu určených rukavíc, obuvi, pokrývok hlavy a odevu a použitím stúpačiek alebo izolačných koberec.

- Vždy si chráňte oči príslušnými filtermi, ktoré sú v zhode s normou UNI EN 169 alebo s normou UNI EN 379, namontovanými na kuklák alebo štítok, ktoré sú v zhode s normou UNI EN 175.

Používajte príslušný ochranný ohňovzdorný odev (ktorý je v zhode s normou UNI EN 11611) a zväračské rukavice (ktoré sú v zhode s normou UNI EN 12477), aby ste nevystavovali pokožku ultrafialovému a infračervenému žiareniu, vznikajúcemu pri hornej oblúku; ochrana sa musí vzťahovať tiež na ostatné osoby nachádzajúce sa v blízkosti oblúku, a to použitím tienidiel alebo neodrazových závesov.

- Hlučnosť: Ak ste pri mimoriadne intenzívnom zváraní každodenne vystavení hluču s úrovňou (LEPD), rovnajúcou sa alebo prevyšujúcou 85 dB(A), musíte používať vhodné osobné ochranné prostriedky (tab. 1).



- Prechod zváracieho prúdu spôsobuje vznik elektromagnetických polí (EMF) v okolí zváracieho obvodu.

Elektromagnetické polia môžu ovplyvňovať činnosť niektorých zdravotných zariadení (napr. pacemakerov, respirátorov, kovových protéz atď.).

Preto je potrebné prijať náležité ochranné opatrenia voči nositeľom týchto zariadení. Napríklad zákazom ich prístupu do priestoru použitia zváracieho prístroja.

Tento zvárací prístroj vyhovuje požiadavkám technického štandardu výrobcu, určeného pre výhradné použitie v priemyselnom prostredí a na profesionálne účely. Nie je zarúčené dodržanie základných medzných hodnôt, týkajúcich sa expozície osôb elektromagnetickým poliam v domácom prostredí.

Obsluha musí používať nasledujúce postupy, aby znížila expozíciu elektromagnetickým poliam:

- Pripevniť dva zväracie káble spolu, podľa možnosti čo najbližšie.
- Udržiavať hlavu a trup tela, čo možno najďalej od zváracieho obvodu.
- Nikdy si neovíjať zväracie káble okolo tela.
- Nezvárať, nachádzajúc sa telom uprostred zváracieho obvodu. Udržiavať obidva káble na tej istej strane tela.
- Pripojiť zemniaci kábel zváracieho prúdu ku dielu určenému na zváranie, čo najbližšie k realizovanému spoju.
- Nezvárať v blízkosti zváracieho prístroja, ani na ňom nesediť a neopierať sa oň (minimálna vzdialenosť: 50cm).
- Nenechávať feromagnetické predmety v blízkosti zváracieho obvodu.
- Minimálna vzdialenosť d=20cm (Obr. I).



Zariadenie triedy A:

Tento zvárací prístroj vyhovuje požiadavkám technického štandardu výrobcu, určeného pre výhradné použitie v priemyselnom prostredí, a na profesionálne účely. Nie je zaistená elektromagnetická kompatibilita v domácych budovách a v budovách priamo pripojených k napájacej sieti nízkeho napätia, ktorá zásobuje budovy pre domáce použitie.



ĎALŠIE OPATRENIA

OPERÁCIA ZVÁRANIA:

- V prostredí so zvýšeným rizikom zásahu elektrickým prúdom;
 - vo vymedzených priestoroch;
 - v prítomnosti zápalných alebo výbušných materiálov.
- MUSIA byť najskôr zhodnotený „Odborným vedúcim“ a vykonané vždy v prítomnosti osôb vyškolených pre zásahy v núdzových prípadoch.
- MUSIA byť prijaté technické ochranné prostriedky popísané v 7.10; A.8; A.10 normy „EN 60974-9: Zariadenia pre oblúčové zváranie. Časť 9: Inštalácia a použitie“.
- MUSI byť zakázané zváranie operátorom nadvihnutým nad zemou, s výnimkou použitia bezpečnostných plošín.
- NĀPĀTIE MEDZI DRŽIAKMI ELEKTROD ALEBO ZVĀRACÍMI PIŠTOLAMI: Pri práci s viacerými zváracími prístrojmi na jednom zvarovanom kuse alebo na viacerých kusoch spojených elektricky, môže dôjsť k nebezpečnému súčtu napätia medzi dvomi odlišnými držiakmi elektród, alebo so zváracími pištoľami, s hodnotou, ktorá môže dosiahnuť dvojnásobok prípustnej medze.

Je potrebné, aby odborník – koordinátor vykonal meranie prístrojmi, aby tak stanovil riziko nebezpečenstva a mohol prijať vhodné ochranné opatrenia v súlade s ustanovením časti 7.9 normy „EN 60974-9: Zariadenia pre oblúčkové zváranie. Časť 9: Inštalácia a použitie“.

- %USE AT 20°C (ak je vyznačený na plášti zväracieho prístroja). USE AT 20°C, vyjadruje pre každý priemer zväracích elektród (Ø ELECTRODE) ich počet, potrebný pre zváranie v časovom intervale 10 minút (ELECTRODES 10 MIN) pri 20°C s pauzou 20 sekúnd pre každú výmenu elektródy; tento údaj je uvedený tiež v percentuálnej hodnote (%USE) voči maximálnemu počtu zväracích elektród.



ZBYTKOVÉ RIZIKÁ

- **NESPRÁVNE POUŽITIE:** Použitie zväracieho prístroja na akekoľvek iné použitie než je správne použitie (napr. rozmrazovanie potrubia vodovodného rozvodu), je nebezpečné.
- Je zakázané vešať zvärací prístroj za rukoväť.

- **DRŽIAK ELEKTRODY:** viď tabuľka 2 (TAB. 2).

Hmotnosť zväracieho prístroja je uvedená v tabuľke 1 (TAB. 1).

4. POPIS ZVÁRACIEHO PRÍSTROJA

Zvärací prístroj je tvorený hlavne výkonovými modulmi v podobe integrovaných obvodov optimalizovaných pre dosiahnutie maximálnej spoľahlivosti a zníženej údržby.

Obr. B

- 1- Vstup napájacieho vedenia (1~), jednotka usmerňovača a vyrovnávacie kondenzátory.
- 2- Prepínací mostík s tranzistorami (IGBT) a ovládače; menia usmernené napájacie napätie na striedavé napätie s vysokou frekvenciou (40 kHz, 55 kHz, 65 kHz) a zabezpečujú reguláciu výkonu v návaznosti na požadovanú hodnotu zväracieho prúdu/napätia.
- 3- Vysokofrekvenčný transformátor: primárne vinutie je napájané zmeneným napätím privádzaným z bloku 2; jeho úlohou je prispôbiť napätie a prúd hodnotám potrebným pre oblúčkové zváranie a súčasne galvanicky oddeliť zvärací obvod od napájacieho vedenia.
- 4- Sekundárny usmerňovací mostík s vyrovnávajúcou indukčnou cievkou: prepína striedavé napätie / prúd dodávané sekundárnym vinutím na jednosmerný prúd / napätie s veľmi nízkym vlnením.
- 5- Riadiaca a regulačná elektronika: slúži na okamžitú kontrolu hodnoty tranzistorov zväracieho prúdu a jeho porovnanie s hodnotou nastavenou operátorom; moduluje riadiace impulzy ovládačov tranzistorov IGBT, ktoré zaisťujú reguláciu. Určuje dynamiku odpovedí prúdu počas tavenia elektródy (okamžité skraty) a dohliada na bezpečnostné systémy.

Model „DUAL VOLTAGE AUTOMATIC“ je vybavený zariadením, ktoré automaticky rozozná sieťové napätie (115 Vac 230 Vac) a pripraví zvärací prístroj na správnu činnosť.

KONTROLNÉ ZARIADENIE, REGULÁCIA A ZAPOJENIE ZVÁRACÍ PRÍSTROJ

na prednej strane:

Obr. C

- 1- Kladná zásuvka (+) umožňujúca rýchle pripojenie zväracieho kábla.
- 2- **ŽLTÁ LED:** obvykle zhasnutá, jej rozsvietenie poukazuje na prítomnosť poruchy zabraňujúcej dodávaniu zväracieho prúdu, spôsobené niektorým z nasledujúcich dôvodov:
 - **Tepléná ochrana:** vo vnútri stroja bola dosiahnutá nadmerná teplota. Prístroj zostane zapnutý bez toho, aby dodával prúd až po dosiahnutí bežnej teploty. Obnovenie činnosti prebehne automaticky.
 - **Ochrana proti prepätiu a podpätiu v napájacom vedení:** slúži na zablokovanie prístroja: napájacie napätie sa nachádza mimo rozsahu +/- 15% vzhľadom k jeho menovitej hodnote.
 - **UPOZORNENIE: Prekročenie vyššie uvedeného horného medzného napätia spôsobí vážne poškodenie zariadenia.**
 - **Ochrana ANTI STICK:** automaticky zablokuje zvärací prístroj v prípade prilpenia elektródy na zváraný materiál, čím umožní jej manuálne odstránenie bez poškodenia držiaku elektródy.
- 3- **ZELENÁ LED** poukazuje na to, že prístroj je pripojený k sieti a je pripravený k činnosti.
- 4- Potenciometer pre reguláciu zväracieho prúdu so stupnicou ociahovanou v ampéroch; umožňujú reguláciu taktiež počas zvárania (model „DUAL VOLTAGE AUTOMATIC“ je vybavený dvojtitou stupnicou ociahovanou v ampéroch).
- 5- Záporná zásuvka (-) umožňujúca rýchle pripojenie zväracieho kábla.
- 6- **ZVÁRACÍ PRÍSTROJ S TROJPOLOHOVÝM VOLICOM:**



Zváranie elektródou MMA

Voľba medzi dvoma polohami pri zváraní MMA sa vykonáva na základe druhu použitej elektródy. Špeciálne zariadenie, Arc Control System, zaručuje lepší dynamiku zvárania, jednoduché zahájenie činnosti (HOT START), plynulé zváranie pre každý druh elektródy:



Rutilové elektródy, nerezové elektródy, atď.

Bázické elektródy, hliníkové elektródy, celulózové

2. ÚVOD A ZÁKLADNÝ POPIS

Tento zvärací prístroj je zdrojom prúdu pre oblúčkové zváranie a je vyrobený špeciálne pre zváranie MMA jednosmerným prúdom (DC). Vlastnosťou tohto regulačného systému (MĚNÍČE), ako napr. vysoká rýchlosť a presnosť regulácie, dávajú zväracímu prístroju vynikajúce vlastnosti pri zváraní obalenými elektródami (rutilovými, kyslími, bázickými).

Regulácia systému „meniča“ na vstupe napájacieho vedenia (primárneho) ďalej prináša výrazné zníženie objemu samotného transformátora ako aj vyrovnávajúceho reaktančného prvku, čo umožňuje konštrukciu zväracieho prístroja so značne nižšou hmotnosťou a objemom a následným zvýšením manipulovateľnosti a možnosti prepravy.

PRÍSLUŠENSTVO DODÁVANÉ NA PRIANIE:

- Sada pre zváranie MMA.

3. TECHNICKÉ ÚDAJE

IDENTIFIKAČNÝ ŠTÍTKO

Hlavné údaje týkajúce sa použitia a vlastností zväracieho prístroja sú obsiahnuté na identifikačnom štítku a ich význam je nasledujúci:

Obr. A

- 1- Stupeň ochrany obalu.
- 2- Symbol napájacieho vedenia: 1~: striedavé jednofázové napätie;
- 3- Symbol S: poukazuje na možnosť zvárania v prostredí so zvýšeným rizikom úrazu elektrickým prúdom (napr. v tesnej blízkosti veľkých kovových súčastí).
- 4- Symbol predurčeného spôsobu zvárania.
- 5- Symbol vnútornej štruktúry zväracieho prístroja.
- 6- Príslušná EURÓPSKA norma pre bezpečnosť a konštrukciu strojov pre oblúčkové zváranie.
- 7- Výrobné číslo pre identifikáciu zväracieho prístroja (nevyhnutné pre servisnú službu, objednávky náhradných dielov, vyhľadávanie pôvodu výrobku).
- 8- Vlastnosti zväracieho obvodu:
 - U_n : Maximálne napätie naprázdno.
 - I_n : Normalizovaný prúd a napätie, ktoré môžu byť dodávané zväracím prístrojom počas zvárania.
 - **X**: Zatažovateľ: Poukazuje na čas, v priebehu ktorého môže zvärací prístroj dodávať odpovedajúci prúd (v rovnakom stĺpci). Vyjadruje sa v %, na základe 10-minútového cyklu (napr. 60% = 6 minút práce, 4 minúty prestávky; atď.). Pri prekročení faktorov použitia (vzťahnutých na 40 °C v prostredí), dôjde k zásahu teplénnej ochrany (zvärací prístroj ostane v pohotovostnom režime, až kým sa jeho teplota nedostane späť do prípustného rozmedzia).
 - **A/V-A/V**: Poukazuje na regulačnú radu zväracieho prúdu (minimálny maximálny) pri odpovedajúcom napätí oblúku.
- 9- Technické údaje napájacieho vedenia:
 - U_i : Striedavé napätie a frekvencia napájania zväracieho prístroja (povolené medzné hodnoty $\pm 10\%$);
 - I_{max} : Maximálny prúd absorbovaný vedením.
 - I_{eff} : Efektívny napájací prúd.
- 10- : Hodnota postiepek s oneskorenou aktiváciou, potrebných na ochranu vedenia.
- 11- Symboly vzťahujúce sa k bezpečnostným normám, ktorých význam je uvedený v kapitole 1, „Základná bezpečnosť pre oblúčkové zváranie“. Poznámka: Uvedený príklad štítku má iba indikatívny charakter poukazujúci na symboly a orientačné hodnoty; presné hodnoty technických údajov vášho zväracieho prístroja musia byť odčítané priamo z identifikačného štítku samotného zväracieho prístroja.

ĎALŠIE TECHNICKÉ ÚDAJE:

- **ZVÁRACÍ PRÍSTROJ:**
- viď tabuľka (TAB. 1).

elektrody (mod. CE), atď.



zváranie TIG so zapálením oblúka LIFT:

Zariadenie ANTI STICK, špecifické pre TIG.
(HOT START a ARC FORCE nie sú aktivované).

na zadnej strane:

Obr. D

- 1- napájací kábel so zástrčkou C.E.E. 2P + (⊕).
(Model „DUAL VOLTAGE AUTOMATIC“ má kábel bez zástrčky).
- 2- Hlavný vypínač O/OFF (VYPNUTÉ) - I/ON (ZAPNUTÉ) (podsvietený).

5. INŠTALÁCIA



UPOZORNENIE! VŠETKY OPERÁCIE SPOJENÉ S INŠTALÁCIOU A ELEKTRICKÝM ZAPOJENÍM ZVÁRACIEHO PRÍSTROJA MUSIA BYŤ VYKONANÉ PRI VYPNUTOM ZVÁRACOM PRÍSTROJI, ODPOJENOM OD NAPÁJACIEHO ROZVODU. ELEKTRICKÉ ZAPOJENIE MUSÍ BYŤ VYKONANÉ VÝHRADNE KÚŠENÝMI A KVALIFIKOVANÝMI PERSONÁLOM.

MONTÁŽ

Rozbalte zvärací prístroj a vykonajte montáž oddelených častí nachádzajúcich sa v obale.

Montáž zemnacieho kábla-klietky

Obr. E

Montáž zväracieho kábla-držíaka elektródy

Obr. F

SPÔSOB DVÍHANIA ZVÁRACIEHO PRÍSTROJA

Všetky zväracie prístroje popísané v tomto návode musia byť zdvíhané s použitím príslušnej rukoväte alebo popruhu pre daný model (ak je súčasťou) (namontovaného spôsobom uvedeným na **OBR. L**).

UMIESTNENIE ZVÁRACIEHO PRÍSTROJA



Vyhľadajte miesto pre inštaláciu zväracieho prístroja, a to tak, aby sa v blízkosti otvorov pre vstup a výstup chladiaceho vzduchu (nútený obeh prostredníctvom ventilátora - ak je súčasťou) nenachádzali prekážky; pričom sa uistite, že sa nebude nasávať vodivý prach, korozívne výpary, vlhkosť, atď.

Okolo zväracieho prístroja udržiajte voľný priestor minimálne do vzdialenosti 250 mm.



Umiestnite zvärací prístroj na rovný povrch s nosnosťou, ktorá je úmerná jeho hmotnosti, aby sa neprevrátil alebo aby nedošlo k jeho nebezpečným presunom.

PRIPOJENIE DO SIETE

- Pred vykonaním akéhokoľvek elektrického zapojenia skontrolujte, či menovité údaje zväracieho prístroja odpovedajú napätiu a frekvencii siete, ktorá je k dispozícii v mieste inštalácie.
- Zvärací prístroj musí byť pripojený výhradne k napájaciemu systému s uzemneným nulovým vodičom.
- Za účelom zaistenia ochrany proti nepriamemu dotyku používajte nadprúdové relé typu:
 - Typ A () pre jednofázové stroje;
 - Typ B () pre trojfázové stroje.
- Aby ste dodržali požiadavky stanovené normou EN 61000-3-11 (Flicker), doporučujeme vám pripojiť zvärací prístroj k bodom rozhrania napájacieho rozvodu s impedanciou nepresahujúcou:
 - Zmax = 0.47 ohm (80A).
 - Zmax = 0.29 ohm (130A).
 - Zmax = 0.25 ohm (150A).
 - Zmax = 0.23 ohm (160A).
 - Zmax = 0.17 ohm (200A).
- Zvärací prístroj nespĺňa požiadavky normy IEC/EN 61000-3-12. Pri pripojení k verejnej napájacej sieti inštalatér, alebo užívateľ, zodpovedá za overenie toho, či je možné zvärací prístroj pripojiť (podľa potreby musí konzultovať správcu rozvodnej siete).
- Ak nie je uvedené inak (MPGE), zväracie prístroje sú kompatibilné s agregátmi pre zmenu napájacieho napätia až do ± 15%.
Pre správne použitie je potrebné pred pripojením meniča dosiahnuť

prevádzkové hodnoty.

- ZÁSTRČKA A ZÁSUVKA

- **Model 230V** je už pri svojom vzniku vybavený napájacím káblom s normalizovanou zástrčkou, (2P + PE) 16A/250V .

Môže preto byť pripojený k sieťovej zásuvke vybavenej poistkami alebo automatickým vypínačom; príslušná zemniaca svorka musí byť pripojená k zemniacemu vodiču (žlto-zeleňému) napájacieho vedenia.

V tabuľke (**TAB. 1**) sú uvedené doporučené hodnoty pomalých poistiek, vyjadrené v ampéroch, zvolených na základe maximálnej menovitej hodnoty prúdu dodávaného zväracím prístrojom, a na základe menovitého napájacieho napätia.

- **Pri zväracích prístrojoch bez zástrčky (modely 115/230 V)**, pripojte k napájacímu káblu normalizovanú zástrčku (2P + PE) s vhodnou prúdovou kapacitou a pripravte sieťovú zásuvku vybavenú poistkami alebo automatickým ističom; príslušný zemniaci kolík bude musieť byť pripojený k zemniacemu vodiču (žltozeleňému) napájacieho vedenia. V tabuľke (**TAB. 1**) sú uvedené doporučené hodnoty pomalých poistiek, vyjadrené v ampéroch, zvolených na základe maximálnej menovitej hodnoty prúdu dodávaného zväracím prístrojom, a na základe menovitého napájacieho napätia.



UPOZORNENIE! Nerešpektovanie vyššie uvedených pravidiel bude mať za následok neúčinnosť bezpečnostného systému vypracovanom výrobcem (triedy II) s následným vážnym ohrozením osôb (napr. zásah elektrickým prúdom) a majetku (napr. požiar).

ZAPOJENIE ZVÁRACIEHO OBVODU



UPOZORNENIE! PRED VYKONANÍM OPERÁCIÍ ÚDRŽBY SA UBEZPEČTE, ŽE JE ZVÁRACÍ PRÍSTROJ VYPNUTÝ A ODPOJENÝ OD NAPÁJACEJ SIETE.

V tabuľke (**TAB. 1**) sú uvedené hodnoty doporučené pre zväracie káble (v mm²) na základe maximálneho prúdu dodávaného zväracím prístrojom.

ZVÁRANIE MMA

Takmer všetky obalené elektródy sa pripájajú ku kladnému pólu (+) zdroja; len vo výnimočných prípadoch - kyslé elektródy - sa pripájajú k zápornému pólu (-).

ZVÁRANIE JEDNOSMERNÝM PRÚDOM

Zapojenie zväracieho kábla-držíaka elektródy

Na jeho konci je upevnená špeciálna zvierka slúžiaca na uchytenie obnaženej časti elektródy.

Tento kábel je potrebné pripojiť k zvierke označenej symbolom (+).

Zapojenie zemniacieho kábla zväracieho prúdu

Je potrebné ho pripojiť ku zväraciemu dielu, alebo ku kovovému stolu, na ktorom je diel uložený, čo najbližšie k vytváranému spoju.

Tento kábel je potrebné pripojiť k zvierke označenej symbolom (-).

Doporučenia:

- Zasuňte konektory zväracích káblov až na doraz do zásuviek umožňujúcich rýchle pripojenie (ak sú súčasťou) a pevne ich zaskrutkujte kvôli zaisteniu dokonalého elektrického kontaktu; v opačnom prípade bude dochádzať k prehrievaniu samotných konektorov, čo spôsobí ich rýchle opotrebenie a stratu účinnosti.
- Používajte čo najkratšie možné káble.
- Pre zvod zväracieho prúdu nepoužívajte namiesto zemniacieho kábla kovové štruktúry, ktoré nie sú súčasťou opravovaného dielu; môže to znamenať ohrozenie bezpečnosti, ako aj zníženie kvality zvaru.

6. ZVÁRANIE: POPIS PRACOVNÉHO POSTUPU

- V každom prípade je však potrebné, aby ste sa riadili pokynmi výrobcu uvedenými na obale použitých elektród, poukazujúcimi na správnu polaritu elektródy a príslušný optimálny prúd.
- Zvärací prúd má byť regulovaný podľa priemeru použitej elektródy a druhu spoja, ktorý si prajete realizovať; indikatívne hodnoty prúdu použiteľné pre rôzne priemery elektród sú nasledovné:

Ø Elektroda (mm)	Zvárací prúd (A)	
	min.	max.
1.6	25	50
2	40	80
2.5	60	110
3.2	80	160
4	120	200

- Je potrebné pamätať na to, že pri rovnakom priemere elektródy budú použité vysoké hodnoty prúdu pre vodorovné zváranie, zatiaľ čo pre zvislé zváranie alebo pre zváranie nad hlavou budú použité nižšie hodnoty.
- Mechanické vlastnosti zváraného spoja sú určené, okrem intenzity použitého prúdu, taktiež ďalšími zväracími parametrami, ako je dĺžka oblúku, rýchlosť a poloha prevedenia, priemer a kvalita elektród (pre správnu konzerváciu elektród ich udržiavte mimo dosah vlhkosti, chránené v príslušných baleniach alebo nádobách).

Postup:

- Držte si ochranný štít PRED TVÁROU a otierajte hrotom elektródy zvárací diel; vykonávajte pohyb ako pri zapalovaní zápalky; jedná sa o najsprávnejší spôsob zapálenia oblúku.
- UPOZORNENIE: NEKLEPTE elektródou o diel; riskovali by ste tým jej poškodenie povrchu, čo by spôsobilo obtiažnejšie zapálenie oblúku.
- Akonáhle dôjde k zapáleniu oblúku, snažte sa po celú dobu vytvárania zvaru udržiavať od dielu konštantnú vzdialenosť, odpovedajúcu priemeru použitej elektródy; pamätajte, že elektróda musí byť naklonená pod uhlom 20-30 stupňov v smere posuvu (**obr. G**).
- Po vytvorení zvaru presuňte koncovú časť elektródy zľahka naspäť vzhľadom na smer posuvu, nad vzniknutý kráter, aby ste ho naplnili. Následne rýchlo zdvihnite elektródu z taviaceho kúpeľa, aby sa oblúk prerušil.

VZHĽAD ZVARU Obr. H

7. ÚDRŽBA



UPOZORNENIE! PRED VYKONANÍM OPERÁCIÍ ÚDRŽBY SA UISTITE, ŽE JE ZVÁRACÍ PRÍSTROJ VYPNUTÝ A ODPOJENÝ OD NAPÁJACIEHO ROZVODU.

**MIMORIADNA ÚDRŽBA
OPERÁCIE MIMORIADNEJ ÚDRŽBY MUSIA BYŤ VYKONANÉ VÝHRADNE SKÚSENÝM PERSONÁLOM ALEBO PERSONÁLOM S KVALIFIKÁCIOU V ELEKTRO-MECHANICKEJ OBLASTI, A V SÚLADE S TECHNICKOU NORMOU IEC/EN 60974-4.**



UPOZORNENIE! PRED ODLOŽENÍM PANELOV ZVÁRACIEHO PRÍSTROJA A PRÍSTUPOM DO JEHO VNÚTRA SA UISTITE, ŽE JE ZVÁRACÍ PRÍSTROJ VYPNUTÝ A ODPOJENÝ OD NAPÁJACIEHO ROZVODU.

Prípadné kontroly vykonané vo vnútri zväracieho prístroja pod napätím, môžu spôsobiť zásah elektrickým prúdom s vážnymi následkami, spôsobenými priamym stykom so súčasťami pod napätím a/alebo priamym stykom s pohyblivými časťami.

- Pravidelne a s frekvenciou odpovedajúcou použitiu a prašnosti prostredia kontrolujte vnútro zväracieho prístroja a odstraňte prach nahromadený na transformátore prostredníctvom prúdu suchého stlačeného vzduchu (max. 10 bar).
- Zabráňte nasmerovanie prúdu stlačeného vzduchu na elektronické karty; zabezpečte ich prípadné očistenie veľmi jemnou kefou alebo vhodnými rozpúšťadlami.
- Pri uvedenej príležitosti skontrolujte, či sú elektrické spoje dostatočne utiahnuté a či sú kabeľáže bez viditeľných známkov poškodenia izolácie.
- Po ukončení uvedených operácií vykonajte spätnú montáž panelov zväracieho prístroja a utiahnite na doraz upevňovacie skrutky.
- Rozhodne zabráňte vykonávanie operácií zvárania s otvoreným zväracím prístrojom.
- Po vykonaní údržby alebo opravy obnovte všetky zapojenia káblov a vráťte ich do pôvodného stavu, pričom dbajte, aby neprišli do styku s pohyblivými časťami alebo so súčasťami, ktoré môžu dosiahnuť vysoké teploty. Upevnite všetky vodiče sťahovacími páskami ako to bolo v pôvodnom stave a dostatočne vzájomne oddelte pripojenia primárneho vinutia transformátora od nízkonapäťových vodičov sekundárneho vinutia.

Použite všetky originálne podložky a skrutky na zatvorenie kovovej konštrukcie.

8. ODSTRÁŇOVANIE PORÚCH

V PRÍPADE NEUSPOKOJIVEJ ČINNOSTI, SKŔOR AKO VYKONÁTE SYSTEMATICKÉ KONTROLY ALEBO NEŽ SA OBRÁTITE NA VAŠE SERVISNÉ STREDISKO, SKONTROLUJTE, ČI:

- Zvárací prúd, regulovaný príslušným potenciometrom so stupnicou ociachanou v ampéroch odpovedá prúdiomeru a druhu použitej elektródy.
- Pri hlavnom vypínači v polohe „ON“ je rozsvietená príslušná kontrolka; v opačnom prípade je problém obyčajne v napájacom vedení (káble, zásuvka a/alebo zástrčka, poistky, atď.).
- nie je rozsvietená žltá LED signalizujúca zásah tepelnej ochrany spôsobenej predpätím a podpätím alebo skratom.
- Uistite sa, že ste dodržali menovitú hodnotu pomeru základného a pulzného prúdu; v prípade zásahu termostatickej ochrany vyčkejte na ochladenie prístroja prirodzeným spôsobom, skontrolujte činnosť ventilátora.
- Skontrolujte napájacie napätie: keď je napätie príliš vysoké alebo príliš nízke, zvärací prístroj zostane zablokovaný.
- Skontrolujte, či na výstupe zväracieho prístroja nie je prítomný skrat: v takom prípade prístupte k odstráneniu jeho príčiny.
- Je správne vykonané zapojenie zväracieho obvodu, s osobitným dôrazom na skutočné pripojenie zemiacačích klieští k dielu bez toho, aby bol medzi ne vložený izolačný materiál (napr. lak).
- Je použitý správny ochranný plyn (argón 99.5%) a v správnom množstve.

(SL)

PRIROČNIK Z NAVODILI ZA UPORABO



POZOR: PRED UPORABO VARILNE NAPRAVE POZORNO PREBERITE PRIROČNIK Z NAVODILI ZA UPORABO!

1. SPLOŠNA VARNOST PRI OBLOČNEM VARJENJU

Operator mora biti primerno poučen o varnem uporabljanju varilnega aparata in o nevarnostih, povezanih s procesom obločnega varjenja, ter o potrebnih varnostnih ukrepih in ukrepanju v nujnih primerih.

(Glejte tudi standard »EN 60974-9: Oprema za obločno varjenje. 9. del: Nameščenje in uporaba«.)



- Izogibajte se neposrednega stika s tokokrogom varilne naprave; napetost v prazno, ki jo ustvarja generator, je lahko v nekaterih okoliščinah nevarna.
- Povezava varilnih žic, preverjanje in popravljanje je treba izvajati, ko je varilni aparat izklopljen in ni priključen v električno omrežje.
- Ugasnite in izključite varilni aparat iz električnega omrežja, preden zamenjate obrabljene dele elektrodnega držala.
- Električno instalacijo je treba izvesti po predpisanih varnostnih normativih in zakonih.
- Varilni aparat mora biti obvezno priključen v ozemljeno napajalno omrežje.
- Prepričajte se, da je vtičnica pravilno povezana z ozemljitvijo.
- Ne uporabljajte varilnega aparata v vlažnih ali mokrih prostorih in v dežju.
- Ne uporabljajte dotrajanih ali slabo pritrjenih električnih kablov.



- Ne varite na posodah, zbirnikih ali ceveh, ki vsebujejo ali so vsebovale vnetljive tekočine ali pline.
- Izogibajte se obdelovancev, očiščenih s kloridnimi razredčili, in varjenja v bližini teh snovi.
- Ne varite na posodah pod pritiskom.
- Izv ožolja, v katerem boste varili, odstranite vse vnetljive materiale (kot so les, papir, krpe itd.).
- Zagotovite ustrezno prezračevanje prostora ali mehansko odzračevanje varilnih dimov v bližini obločnega varjenja: potreben je sistematični pristop za ocenjevanje izpostavljanja varilnim dimom in njihove sestave, koncentracije ter časa izpostavljanja.
- Hraniti jeklenko daleč od vseh virov toplote, tudi od sončne (če je v

uporabi).



- Primerno se električno izolirajte glede na elektrodo, obdelovavec in eventualne ozemljene kovinske predmete, ki so v bližini varjenja (dosegljivi).

To se lahko običajno doseže z rokavicami, obutvijo, pokrivalom in oblačili, predvidenimi za delo, pa tudi z uporabo izolirnih preprog ali pohodnih desk.

- Oči si vedno zaščitite z ustreznimi filtri, skladnimi s predpisi UNI EN 169 ali UNI EN 379, nameščenimi na maske ali čelade, skladne s predpisom UNI EN 175.

Uporabljajte ustrezna negorljiva zaščitna oblačila (skladna s predpisom UNI EN 11611) in varilske rokavice (skladne s predpisom UNI EN 12477) ter pazite, da kože ne boste izpostavljali ultravijoličnim in infrardečim žarkom, ki jih seva oblok; z zasloni ali neodbojnimi zavesami je treba zaščititi tudi druge ljudi, ki se zadržujejo v bližini obloka.

- Glasnost: Če zaradi posebno intenzivnega varjenja upgotovite, da prihaja do dnevne osebne izpostavljenosti hrupa (LEPd), ki je enaka ali večja od 85 db(A), je obvezna uporaba ustreznih osebnih zaščitnih sredstev (Tabela 1).



- Prehod varilnega toka povzroči pojav elektromagnetnih polj (EMF), lokaliziranih okoli varilnega tokokroga.

Elektromagnetna polja lahko povzročijo motnje pri delovanju nekaterih zdravniških pripomočkov (npr. srčnih spodbujevalnikov, respiratorjev, kovinskih pretoč. itd.).

Upoštevaty je treba ustrezne zaščitne ukrepe pri nosilcih teh naprav. Treba je na primer preprečiti dostop v območje uporabe varilnega aparata.

Varilni aparat je skladen z zahtevami tehničnih standardov izdelka, ki je izdelan izključno za rabo v industrijskem okolju in za profesionalno rabo. Skladnost ni zagotovljena v okviru osnovnih omejitev, ki se nanašajo na izpostavljanje ljudi elektromagnetnim poljem v domačem okolju.

Operater mora uporabljati naslednje postopke, da zmanjša izpostavljanje elektromagnetnim poljem:

- Oba varilna kabla naj namesti kar najbližje skupaj.
- Glavo in trup naj karseda odmakne od varilnega tokokroga.
- Varilnih kablov naj si nikoli ne ovija okoli trupa.
- Nikoli naj ne vari, ko je njegov trup sredi varilnega tokokroga. Oba varilna kabla naj ima vedno na isti strani trupa.
- Povratni kabel varilnega toka naj poveže z obdelovancem čim bližje točke, na kateri želi variti.
- Nikoli naj ne vari preblizu varilnega aparata, sede ali naslonjen na njem (minimalna razdalja: 50cm).
- Nikoli naj ne pušča železomagnetnih predmetov v bližini varilnega tokokroga.
- Minimalna razdalja d=20cm (Slika 1).



- Naprava A razreda:

Varilni aparat je skladen z zahtevami tehničnega standarda izdelka, ki je izdelan izključno za rabo v industrijskem okolju in za profesionalno rabo. Elektromagnetska združljivost v domovih in v zgradbah, neposredno povezanih v nizkonapetostno napajalno omrežje, ki napaja zgradbe za domačo rabo.



DODATNI VARNOSTNI UKREPI

- VARJENJE:

- V okoljih s povečanim tveganjem električnega udara;
 - V tesnih prostorih;
 - V prisotnosti vnetljivih in eksplozivnih snovi.
- MORA preventivno oceniti »odgovorni strokovnjak«. V takih primerih se sme variti le v prisotnosti oseb, usposobljenih za poseg v sili.

Upoštevaty JE TREBA tehnična sredstva za zaščito, opisana v poglavju 7.10; A.8; A.10 standarda "EN 60974-9: Oprema za obločno varjenje. 9. del: Nameščanje in uporaba".

- Operater, dvignjen od tal, NE SME VARITI. Takšno varjenje je

dovoljeno izključno z uporabo varovalnih ploščadi.

- **NAPETOST MED NOSILCEM ELEKTROD IN ELEKTRODNIM DRŽALOM:** pri sočasni uporabi več varilnih naprav na enem predmetu ali na več električno povezanih predmetih se lahko nakopiči nevarna vrednost napetosti v prazno. Med dvema nosilcema elektrod ali elektrodinoma držaloma celo do vrednosti, ki lahko doseže dvakratno dovoljeno vrednost. Usposobljen koordinator mora izvesti meritev z inštrumentom in odločiti, ali je obstaja tveganje, tako da uporabi varnostne ukrepe, navedene v točki 7.9 standarda "EN 60974-9: Oprema za obločno varjenje. 9. del: Nameščanje in uporaba".



DRUGE NEVARNOSTI

- **NEPRIMERNA UPORABA:** uporaba varilne naprave za uporabo, drugočno od predpisane in predvidene, je nevarna (na primer za odmrznitev vodovodnih napeljav).
- Ročaja ne smete uporabljati za obešanje varilnega aparata.

2. UVOD IN SPOŠEN OPIS

Ta varilni aparat je generator energije za obločno varjenje, izdelan posebej za varjenje MMA z enosmernim tokom (DC). Regulacijske značilnosti tega sistema (INVERTER), kot sta hitrost in natančnost regulacije, dajejo temu varilnemu aparatu izjemne lastnosti pri varjenju z oploščeniimi elektrodami (rutiline, kisle, bazične). Regulacijski sistem »inverter« na vhodu napajalne linije (primarna) omogoča konkretno zmanjšanje volumna transformatorja, kar omogoča izdelavo manjših in lažjih varilnih aparatov, ki so veliko bolj praktični za uporabo.

DODATNA OPREMA:

- Komplet za varjenje MMA.

3. TEHNIČNI PODATKI PODATKOVNA PLOŠČICA

Vsi osnovni podatki v zvezi z uporabo in predstavitvijo varilnega aparata so pozvani na ploščici z lastnostimi in pomenijo naslednje:

Slika A

- 1- Sposobnost zaščite pokrova.
- 2- Shema napajalne linije:
1~: izmenična enofazna napetost;
- 3- Simbol S: kaže, da se lahko izvaja varjenje v prostoru, kjer je povečana nevarnost električnega šoka (npr. bližina velikih količin kovin).
- 4- Shema notranje zgradbe varilnega aparata.
- 5- Shema predvidenega postopka varjenja
- 6- EVROPSKI predpis, ki se nanaša na varnost in izdelavo naprave za obločno varjenje.
- 7- Serijska številka za identifikacijo modela naprave (nepogrešljiva za tehnično pomoč, oskrbo z rezervnimi deli in pri iskanju izvora naprave).
- 8- Predstavitev varilnega električnega kroga:
 - U_0 : Maksimalna napetost v prazno.
 - I_p/U_p : Tok in napetost, ki se uporabljata pri varjenju.
 - X: Izmenični odnos: kaze čas, v katerem varilni aparat lahko proizvede ustrezen tok (isti stolpec). Izraža se v %, na podlagi cikla, ki traja 10 min (npr. 60% = 6 min dela, 4 minute premora itd.). Če so faktorji porabe preseženi, (40° C temperature okolja) pride do termične zaščite (varilni aparat ostane v pripravljenosti, dokler se temperatura ne zniža).
 - A/V-A/V: kaže sistem uravnovanja toka pri varjenju (minimum maksimum) v povezavi z napetostjo obloka.
- 9- Podatki o napajalni liniji:
 - U_1 : izmenična napetost in frekvenca napajanja varilnega aparata (dovoljeni limiti ±10%).
 - I_{1max} : Maksimalni tok, ki ga prenese linija.
 - I_{1ref} : Dejanski napajalni tok.
- 10- : Vrednost varovalk z zakasnenim vklopom, potrebnih za zaščito linije.
- 11- Simboli, ki se nanašajo na predpise o varnosti, katerih pomen je opisan v poglavju 1 "Splošna varnost pri obločnem varjenju".

Opomba: Na zgoraj opisani ploščici so le zgledi vrednosti simbolov in števil, točni tehnični podatki vašega varilnega aparata so navedeni na ploščici na vaši napravi.

DRUGI TEHNIČNI PODATKI:

- VARILNI APARAT:

- glej tabelo (TAB. 1).
- %USE AT 20°C (če je napis prisoten na ohišju varilnega aparata).

USE AT 20°C pomeni za vsak premer (Ø ELECTRODE) število elektrod, ki jih je mogoče zvariti v 10 minutah (ELECTRODES 10 MIN) pri 20°C s premerom 20 sekund za zamenjavo vsake elektrode; ta podatek je naveden tudi v odstotku vrednosti (%USE) glede na največje možno število elektrod, ki jih je mogoče zvariti.

- **KLEŠČE ZA NOSILEC ELEKTRODE:** glej tabelo (TAB. 2).
- Teža varilnega aparata je navedena v tabeli 1 (TAB.1).**

4. OPIS VARILNEGA APARATA

Varilni aparat je sestavljen iz modulov, ki so izdelani na tiskanem vezju in optimizirani za doseganje največje zanesljivosti in čim manjšega vzdrževanja.

Slika B

- 1- Vhod napajalne linije (1~), skupina pretvornika in izravnalnih kondenzatorjev.
- 2- Preklopni mostiček na tranzistor (IGBT) in gonilnike; spremeni enosmerne napetost v napetost izmenično napetost z visoko frekvenco in izvede uravnavanje jakosti glede na tok/napetost zahtevanega varjenja.
- 3- Transformator za visoko napetost: primarno navitje se napaja z napetostjo, pretvorjeno iz bloka 2; ta rabi za prilaganje napetosti in toka vrednostim, ki so potrebne za oblačno varjenje in hkrati galvansko izolira tokokrog varjenja od napajalne linije.
- 4- Sekundarni pretvorni mostiček z indukcijskim niveliranjem: pretvori izmenično napetost/tok, ki jo proizvajata s sekundarnim navitjem v enosmerno napetost/tok z nizkim valovanjem.
- 5- Kontrolna elektronika in regulacija: Takoj preveri vrednost tranzistorjev varilnega toka in jih primerja z vrednostmi, ki jih je vnesel operater; modulira komandne impulze gonilnikov IGBT, ki izvajajo uravnavanje.
Določa dinamičnost toka med spajanjem elektrod (hipni kratki stiki) in nadzira varnostni sistem.

Pri modelu "DUAL VOLTAGE AUTOMATIC" obstaja sistem, ki samodejno prepozna napetost omrežja (115V AC - 230V AC) in nastavi varilni aparat za pravilno delovanje.

KONTROLNI SISTEM, URAVNAVANJE IN POVEZAVA VARILNI APARAT

Na spodnji strani:

Slika C

- 1- Hitri pozitivni priključek (+) za priklp varilne žice.
- 2- **RUMENA LUČKA:** navadno ugasnjena, če se prižge, kaže na napako, ki blokira varilni tok iz različnih vzrokov:
 - **Termična zaščita:** V napravi se je razvila previsoka temperatura. Naprava bo ostala prižgana, vendar brez dotoka električnega toka, dokler se temperatura ne bo spustila na normalen nivo. Ponoven vžig je samodejen.
 - **Zaščita za prevleko ali prenizko napetost:** samodejno blokira varilni aparat: napetost napajanja je zunaj dosega za +/- 15% glede na vrednost na tablici. **POZOR: Če presežete zgornjo mejo zgoraj navedene napetosti, bo to stroj resno poškodovalo.**
 - **Zaščita ANTI STICK (pred lepljenjem):** samodejno blokira varilni aparat, če se elektroda prilepi na obdelovanec. Tako omogoča ročno odstranjevanje, ne da bi uničili klešče - nosilec elektrod.
- 3- **ZELENA LUČKA** kaže, da je varilni aparat priključen na električno omrežje in pripravljen za uporabo.
- 4- Pospesevalec za regulacijo varilnega toka s skalo v amperih omogoča uravnavanje tudi med varjenjem (model "DUAL VOLTAGE AUTOMATIC" ima dvojno skalo v amperih).
- 5- Hitri negativni priključek (-) za priklp varilne žice.
- 6- **VARILNI APARAT S TRISTOPENJSKIM IZBIRNIKOM:**



Varjenje z elektrodo MMA

Izbira med dvema pozicijama pri MMA se izvede glede na uporabljen tip elektrode.

Posebna naprava, Arc Control System (sistem za nadzor obloka) zagotavlja boljše dinamiko varjenja, hiter začetek (HOT START), tekoče varjenje za vsak tip elektrode:



Rutine elektrode, elektrode za nerjavno jeklo itd.



Bazične elektrode, aluminijaste elektrode, elektrode s celuloznim jedrom (mod. CE) itd.



Varjenje TIG z začetkom LIFT:

Posebej za TIG prilagojena naprava proti zlepljanju ANTI STICK. (HOT START in ARC FORCE nista aktivirana).

Na zadnjem delu:

- 1- napajalni kabel z vtičakom C.E.E. 2p + (⊕).
- (Pri modelu "DUAL VOLTAGE AUTOMATIC" je kabel brez vtičaka).
- 2- Glavno stikalo 0/OFF - I/ON (osvetljeno).

Slika D

5. NAMESTITVE



POZORI: VSE FAZE NAMESTITVE IN PRIKLJUČITVE NAPRAVE NA ELEKTRIČNI TOK MORAJO BITI IZVEDENE, KO JE VARILNI APARAT UGASNJEN IN IZKLOPLJEN IZ ELEKTRIČNEGA TOKA. ELEKTRIČNO PRIKLJUČITVE SME IZVESTI LE USPOSOBLJENO OSEBJE

PRIPRAVA

Iz ovoja odstranite dele varilnega aparata, pritrđite priložene dele.

Pritrditev izhodnega kabla - klešče

Slika E

Pritrditev varilne žice ter klešče za nosilec elektrode

Slika F

NAĀEN DVIGANJA VARILNEGA APARATA

Vse v priručniku opisane varilne aparate je treba dvigniti s priloženim ročajem ali jermenom, če je ta predviden za model (nameščen, kot je opisano na sliki L).

UMESTITEV VARILNEGA APARATA



Mesto za postavitev varilnega aparata poišcite tako, da na njem ni ovir za prežrečevanje in ohlajanje (če je treba, v prostor namestite ventilator); sočasno se prepričajte, da varilni aparat ne more vsesati prevodnih prahov, korozivnih par, vlage itd.

Okoli varilnega aparata naj bo vsaj 250 mm prostega prostora.



POZOR! Da bi preprečili nevarne premike in morebitno prevrčanje aparata, mora biti ta postavljen na ravno površino s primerno nosilnostjo glede na svojo težo.

PRIKLJUČITEV V OMREŽJE

- Preden napravo priključite, se prepričajte, da se vrednosti na ploščici z lastnostmi naprave ujemajo z napetostjo in frekvenco omrežja, ki je na razpolago v prostoru, v katerem je nameščena naprava.
- Varilni aparat se lahko priključi izključno v napajalni sistem, ki ima ozemljeno ničlo.
- Da bi zagotovili zaščito pred neposrednim stikom, uporabite diferencialna stikala tipa:
 - Tipa A () za enofazne stroje;
 - Tipa B () za trifazne stroje
- Da bi zadostili normativi EN 61000-3-11 (Elektromagnetna združljivost), vam svetujemo, da varilni aparat na vmesniške točke napajalnega omrežja z manjšo impendanco:
 - Z_{max} = 0.47 ohm (80A).
 - Z_{max} = 0.29 ohm (130A).
 - Z_{max} = 0.25 ohm (150A).
 - Z_{max} = 0.23 ohm (160A).
 - Z_{max} = 0.17 ohm (200A).
- Varilni aparat ne ustreza zahtevam normativa IEC/EN 61000-3-12. Če ga povežemo v javno napajalno omrežje, je tisti, ki ga namešča ali uporablja odgovoren za to, da bo preveril, ali ga je mogoče priključiti (če je treba, se posvetujte z dobaviteljem distribucijskega omrežja).
- Varilni aparati, če ni drugače navedeno (MPGE), so združljivi z električnimi agregati s spremenljivo napajalno napetostjo z odkloni do ± 15%.
Za pravilno uporabo mora biti električni agregat zagnan, preden lahko priključite frekvenčni menjalnik.

VTIČAK IN VTIČNICA:

- **Model 230V** ima kot serijsko opremo napajalni kabel z normiranim vtičakom, (2P + T) 16A/250V.
- Priključimo ga lahko na vtično električnega omrežja, ki je opremljena z varovalkami oziroma samodejnim stikalom; predvideni zemeljski terminal mora biti povezan na zemeljski prevodnik (rumeno-zeleno) napajalne linije.

Tabela (TAB. 1) prinaša priporočljive vrednosti varovalk z zakasnenim delovanjem izraženih v amperih, izbranih na podlagi največjega nazivnega toka, ki ga lahko porablja varilni aparat ter nazivne napajalne napetosti.

- **Za modele, ki nimajo vtiakača (model 115/230V)**, je treba pritrditi na napajalni kabel normirani vtiakač ustreznega dometa, (2P + T) ter opremiti vtičnico z varovalkami ali samodejnim stikalom; predvideni zemeljski terminal mora biti povezan na zemeljski prevodnik (rumeno-zeleno) napajalnega omrežja. Tabela (TAB. 1) prinaša priporočljive vrednosti varovalk z zakasnenim delovanjem izraženih v amperih, izbranih na podlagi največjega nazivnega toka, ki ga lahko proizvede varilni aparat ter nazivne napajalne napetosti.



POZOR! Če zgoraj navedenih predpisov ne upoštevate, varnostni sistem proizvajalca (razred II) ni več učinkovit, zato lahko pride do težkih poškodb pri človeku (npr. električni šok) in pri stvarih (npr. požar).

POVEZAVE VARILNEGA TOKOKROGA



POZORI! PRED ZAČETKOM SE PREPRIČAJTE, DA JE NAPRAVA IZKLJUČENA IN IZKLOPLJENA IZ ELEKTRIČNEGA OMREŽJA.

Tabela 1 (TAB. 1) prikazuje priporočene vrednosti za varilne žice (v mm²) na podlagi maksimalnega toka, ki ga varilni aparat lahko proizvede.

VARJENJE MMA

Skoraj vse opašene elektrode morajo biti povezane s pozitivnim polom (+) generatorja, na negativni pol (-) se povežejo samo elektrode s kislim pluscem.

VARJENJE Z ENOSMERNIM TOKOM

Povezava varilna žica - klešče za nosilec elektrod

Ima na koncu posebno privijalo, ki se uporablja za privijanje odkritega dela elektrode.

Ta kabel se poveže s stičnikom s simbolom (+).

Povezava povratni električni kabel - varilni aparat

Treba ga je povezati z delom, ki ga varimo, ali s kovinsko podlago, na katero je naslonjen, čim bliže delu, ki ga obdelujemo.

Ta kabel se poveže s stičnikom s simbolom (-).

Priporočila:

- Za pravilen električen kontakt je treba pravilno priviti priključke varilne žice v hitre vtiakače, če so ti prisotni. V nasprotnem primeru pride do segrevanja priključkov, njihove hitreje obrabe in izgube učinkovitosti.
- Uporabite čim krajše varilne žice.
- Izogibajte se uporabi kovinskih delov, ki niso sestavni del obdelovanega elementa, namesto izhodnega kabla za tok varilnega aparata; to je lahko nevarno in ne daje zelenih rezultatov pri varjenju.

6. VARJENJE: OPIS POSTOPKA

- V vsakem primeru je treba slediti navodilom proizvajalca elektrod, ki se nahajajo na embalaži in upoštevati polarnost elektrode ter relativni optimalni tok.
- Varilni tok je treba uravnati glede na premer uporabljene elektrode in vrste varjenja, ki ga želimo opraviti; informativno navajamo jakosti toka:

Ø Elektroda (mm)	Varilni tok (A)	
	min.	maks.
1.6	25	50
2	40	80
2.5	60	110
3.2	80	160
4	120	200

- Upoštevajte, da bo pri enakem premeru elektrode močnejši tok uporabljen za varjenje na ravnem, šibkejši pa za varjenje v vertikali ali nad glavo.
- Mehanske značilnosti zavarjenega spoja določajo jakost toka, dolžina obloka, hitrost postavitve in izvedbe ter premer in kakovost elektrode (elektrode je treba hraniti v suhem prostoru v originalni embalaži).

Postopek:

- Za pravilno sprožitev obloka je treba vleči konico elektrode po delu, ki ga želimo variti, kot bi hoteli prižgati vžigalico, pri tem držimo pred obrazom ZASČITNO MASKO.

POZOR: NETOLCITE z elektrodo po delu: opaščenje se lahko poškoduje

in oteži sprožitev obloka.

- Takoj, ko se oblok sproži, je treba ves čas držati enako razdaljo do dela, ki ga obdelujemo, ta razdalja se ujema s premerom elektrode, ki jo uporabljamo; zapomnite si, da mora biti elektroda pod kotom 20-30 stopinj v smeri obdelovanja (Slika G).
- Na koncu varjenja zasukaite elektrodo rahlo nazaj glede na smer obdelave ter jo s hitrim gibom odmaknite s spoja, tako da bo oblok ugasnil.

VIDEZ ZVARA

Slika H

7. VZDRŽEVANJE



POZOR! PREDEN IZVAJATE VZDRŽEVALNA DELA, SE MORATE PREPRIČATI, DA JE VARILNA NAPRAVA IZKLOPLJENA IN IZKLJUČENA IZ ELEKTRIČNEGA OMREŽJA.

POSEBNO VZDRŽEVANJE

POSTOPKE POSEBNEGA VZDRŽEVANJA SME IZVAJATI IZKLJUČNO STROKOVNO IZVEDENO ALI KVALIFICIRANO OSEBJE NA ELEKTRIČARSKO-MEHANSKEM PODROČJU V SKLADU S TEHNIČNIM NORMATIVOM IEC/EN 60974-4.



POZOR! PREDEN ODSTRANITE STRANICE Z VARILNE NAPRAVE IN DOSTOPATE DO NJENE NOTRANJOSTI, SE PREPRIČAJTE, DA JE IZKLOPLJENA IN IZKLJUČENA IZ ELEKTRIČNEGA OMREŽJA.

Preverjanja, izvedena v notranjosti varilne naprave pod napetostjo, lahko povzročijo hud električni udar zaradi neposrednega stika z deli pod napetostjo ali poškodbe zaradi stika z mehanskimi, gibljivimi deli naprave.

- Periodično in dovolj pogosto glede na uporabo prašnost delovnega okolja pregledujte notranjost varilne naprave in prah s transformatorja odstranjujte s curkom stisnjene zraka pri največ 10 barih.
- Pazite, da zrak pod pritiskom ne poškoduje elektronskih kartic; le te lahko očistite z mehko ščetko ali ustreznimi topili.
- Preverite tudi, ali so električne povezave pravilno pritrjene, ter morebitne poškodbe na izolaciji kablov.
- Ob koncu svet sestavite dele varilnega aparata ter preverite, ali so vijaki dobro priviti.
- Z odprtim varilnim aparatom je strogo prepovedano izvajati kakršnokoli varjenje.
- Ko izvedete vzdrževanje ali popravilo, vse priključke in kable vrnite na njihova mesta. Pazite, da se ne bodo stikali s gibljivimi deli ali deli, ki se močno segrejejo. Vse vode ovijte, kot so bili oviti prej, in pazite, da se primarno visokonapetostni priključki ne bodo stikali s sekundarnimi nizkonapetostnimi priključki.
- Uporabite originalne podložke in vijake za zapiranje ohišja.

8. ISKANJE OKVAR

ČE DELOVANJE NI OPTIMALNO, PREDEN SE OBRNETE NA POOLBAŠENEGA SERVISERJA ALI SE LOTITE BOLJ PODROBNIH UGOTAVLJANJ, PREVERITE:

- Ali je električni varilni tok, ki se uravnava s potenciometrom in se nanaša na skalo v amperih, primeren premeru in vrsti elektrode, ki jo uporabljamo;
- Ali je prižgana lučka na generalnem stikalu, ko je ta v položaju "ON"; če ta ni prižgana, je navadno napaka na napajalnem omrežju (kablji, vtičnica in/ali vtiakač, varovalke itd.);
- Ali je prižgana rumena lučka, ki označuje pregrevanje pri preveliki ali pre nizki napetosti oziroma kratak stik;
- Ali ste upoštevali razmerje nominalne itermittence; v primeru vklopa termostatske zaščite počakajte, da se naprava ohladi, preverite delovanje ventilatorja;
- Napetost linije: v kolikor je ta previsoka ali prenizka se naprava zablokira;
- Da ni prišlo do kratkega stika na izhodu varilnega aparata: v tem primeru odstranite nevesnost;
- Ali so povezave omrežja varilnega aparata pravilne, posebej preverite, da so masne klešče res priključene na del brez posrednih izolacijskih materialov (npr. barve);
- Ali je uporabljeni zaščitni plin pravilen (argon 99.5%) ter v pravih količinah.

PRIRUČNIK ZA UPOTREBU



POZOR: PRIJE UPOTREBE STROJA ZA VARENJE POTREBNO JE PAŽLJIVO PROČITATI PRIRUČNIK ZA UPOTREBU!

1. OPĆA SIGURNOST ZA LUČNO VARENJE

Operater mora biti dovoljno obaviješten o sigurnosnoj upotrebi stroja za varenje i informiran o rizicima vezanima za procedure lučnog varenja, o sigurnosnim mjerama i o procedurama u slučaju hitnoće.

(Pridržavati se i zakona "EN 60974-9: Uređaji za lučno varenje. Poglavlje 9: Postavljanje i upotreba").



- Izbjegavati izravan dodir sa strujnim krugom varenja; napon u prazno koji stvara generator može biti opasan u određenim situacijama.
- Spajanje kablova za varenje, kao i provjera i popravci moraju biti izvršeni dok je stroj za varenje ugašen i isključen iz struje.
- Ugasiti stroj za varenje i isključiti ga iz strujne mreže prije zamjenjivanja oštećenih dijelova plamenika.
- Priključak na struju mora biti izvršen u skladu sa odredbama i zakonima za zaštitu na radu.
- Stroj za varenje mora biti priključen isključivo na sistem napajanja sa neutralnim sprovodnikom sa uzemljenjem.
- Provjeriti da je priključak za napajanje ispravno uzemljen.
- Stroj za varenje se ne smije upotrebljavati u vlačnim ili mokrim prostorima ili na kiši.
- Ne smiju se koristiti kablovi sa oštećenom izolacijom ili sa nezategnutim priključcima.



- Ne smije se variti na posudama, sudovima ili cijevima koji su sadržali ili sadrže zapaljive tekuće ili plinovite tvari.
- Izbjegavati varenje na materijalu koji je bio čišćen sa kloriranim rastvorim sredstvima ili u blizini navedenih tvari.
- Ne smije se variti na posudama pod pritiskom.
- Udaljiti od radnog mjesta sve zapaljive tvari (npr. drvo, papir, krpe, itd.).
- Osigurati prikladno izmjenjivanje zraka ili prikladne uređaje za usisavanje dimova koji se stvaraju prilikom varenja u blizini luka; potreban je sistematski pristup kako bi se procijenila ograničenja izlaganja dimovima prilikom varenja ovisno o njihovom sastojku, koncentraciji i trajanju izlaganja.
- Držati bocu daleko od izvora topline, uključujući sunčevih zraka (ako se upotrebljava).



- Potrebno je primijeniti prikladnu električnu izolaciju u odnosu na elektrodu, na komad koji se obrađuje i eventualne metalne dijelove položene na pod u blizini (dostupne).
To se može postići koristeći prikladne zaštitne rukavice, cipele, kacige i odjeću kao i izolacijske prostirače ili tepihe.
- Zaštititi uvijek oči prikladnim filterima koji su u skladu sa UNI EN 169 ili UNI EN 379 postavljena na maskama ili kacigama izrađenima u skladu sa UNI EN 175.
Upotrebljavati prikladnu zaštitnu odjeću otpornu na vatru (u skladu sa UNI EN 11611) i rukavice za varenje (u skladu sa UNI EN 12477) izbjegavajući izlaganje kože ultraljubičastim i infracrvenim zrakama koje proizvodi luk; potrebno je zaštititi i osobe koje se nalaze u blizini luka, nereflektirajućim pregradama ili zaslonima.
- Bučnost: ako se zbog posebno intenzivnog varenja registrira razina osobnog dnevnog izlaganja (LEPd) koja je ista ili veća od 85 dB(A), mora se obavezno upotrebljavati prikladna individualna zaštitna oprema (Tab. 1).



- Prolaz struje za varenje prouzrokuje elektromagnetska polja (EMF) lokalizirana u blizini kruga varenja.

Elektromagnetska polja mogu utjecati na određene medicinske uređaje (npr. Pace-maker, respiratori, metalne proteze, itd.).

Potrebno je primijeniti potrebne zaštitne mjere za korisnike takvih uređaja. Na primjer, potrebno je zabraniti pristup mjestu gdje se upotrebljava stroj za varenje.

Ovaj stroj za varenje zadovoljava rekvizite tehničkog standarda proizvođača za isključivu upotrebu u industriji i za profesionalnu upotrebu. Ne jamči se prikladnost osnovnim granicama ljudske izloženosti elektromagnetskim poljima u domaćinstvu.

Operater mora slijediti niženavedene procedure kako bi se smanjila izloženost elektromagnetskim poljima:

- Fiksirati zajedno dva kabla za varenje, što je bliže moguće.
- Držati glavu i tijelo što dalje moguće od kruga varenja.
- Kablovi za varenje se ne smiju namotavati oko tijela.
- Ne smije se variti dok je tijelo u središtu kruga varenja. Držati oba kablova sa iste strane tijela.
- Spojiti povratni kabel struje za varenje na komad koji se vari, što je bliže moguće spoju koji se vrši.
- Ne smije se variti pored tijela, ne smije se sjediti ili nasloniti se na stroj za varenje tijekom varenja (minimalna udaljenost: 50cm).
- Ne smiju se ostavljati feromagnetski predmeti u blizini kruga varenja.
- Minimalna udaljenost $d=20\text{cm}$ (Fig. 1).



- Uređaj klase A:

Ovaj stroj za varenje zadovoljava rekvizite tehničkog standarda proizvođača za isključivu upotrebu u industriji i za profesionalnu upotrebu. Ne jamči se elektromagnetska prikladnost u domaćinstvu i u zgradama koje su izravno spojene na sustav napajanja strujom pod niskim naponom, koja napaja stanovanja.



DODATNE MJERE OPREZA

- OPERACIJE VARENJA:

- U prostorima sa visokim rizikom strujnog udara;
 - U zatvorenim prostorima;
 - U prisustvu zapaljivih ili eksplozivnih materijala.
- MORAJU biti preventivno biti procjenjene od strane "Stručne osobe" i izvršene u prisustvu drugih osoba obučeni za intervencije u slučaju hitnoće.
- MORA se upotrebiti tehnička zaštitna oprema opisana pod 7.10; A.8; A.10 zakona "EN 60974-9: Uređaji za lučno varenje. Poglavlje 9: Postavljanje i upotreba".
- MORA biti zabranjeno varenje operateru uzdignutom u odnosu na pod, osim u slučaju upotrebe sigurnosnih platformi.
 - NAPON IZMEĐU NOSAČA ELEKTRODA ILI PLAMENIK: radeći sa više strojeva za varenje na jednom dijelu ili na više dijelova koji su električno povezani može se stvoriti opasni skup napona u prazno između dva različita nosača elektroda ili plamenik, a vrijednost može dostići dvostruki prihvatljivi limit.
- Potrebno je da iskusan koordinator izvrši mjerenje sa instrumentima kako bi ustanovio ako postoji određena opasnost i primijenio prikladne zaštitne mjere, kao što je navedeno pod točkom 7.9 zakona "EN 60974-9: Uređaji za lučno varenje. Poglavlje 9: Postavljanje i upotreba".



OSTALI RIZICI

- NEPRIKLADNA UPOTREBA: opasno je upotrebljavati stroj za varenje za bilo koju svrhu koja se razlikuje od predviđene (npr. Odleđivanje cijevi vodovodne mreže).
- Zabranjeno je upotrebljavati ručku za podizanje stroja za varenje.

2. UVOD I OPĆI OPIS

Ovaj je stroj za varenje izvor struje za lučno varenje, stvoren izričito za varenje MMA pod istosmjernom strujom (DC).

Osobine ovog regulacijskog sistema (INVERTER), kao visoka brzina i preciznost regulacije, daju stroju za varenje izvrsnu kvalitetu kod varenja obloženih elektroda (titanski dioksidi, kiseline, lužine). Regulacija sistema "inverter" na ulazu linije napajanja (primarna) određuje ujedno i drastično smanjenje volumena transformatora i reaktiranja liveness, omogućujući izradu stroja za varenje malog volumena i težine, veličajući njegovu lakoću rukovanja i prenosivosti.

PRIKLJUČCI DOSTAVLJENI PO NARUŽBI:

- Komplet za varenje MMA.

3. TEHNIČKI PODACI

PLOČICA SA PODACIMA

Glavni podaci koji se odnose na upotrebu i na rezultate stroja za varenje navedeni su na pločici sa osobinama sa slijedećim značenjem:

Fig. A

- 1- Zaštitni stupanj kućišta.
- 2- Simbol linije napajanja:
1~: jednofazni izmjenični napon;
- 3- Simbol S: označuje da se mogu izvoditi radovi varenja u prostoru sa većim rizikom strujnog udara (npr. u blizini velikih metalnih masa).
- 4- Simbol predviđene procedure varenja.
- 5- Simbol unutarnje strukture stroja za varenje.
- 6- EUROPSKA odredba o sigurnosti i izradi strojeva za lučno varenje.
- 7- Matični broj za identifikaciju stroja za varenje (neophodan za servisiranje, za naručivanje rezervnih dijelova, za otkrivanje porijekla proizvoda).
- 8- Rezultati kruga varenja:
 - U_s : Maksimalni napon u prazno.
 - I_s/U_s : Normalizirana odgovarajuća struja i napon koje može isporučiti stroj za varenje tijekom varenja.
 - X : Odnos prekidanja: označava vrijeme tijekom kojeg stroj za varenje može isporučiti odgovarajuću struju (isti stupac). Označava se u %, na osnovi ciklusa od 10min (npr. 60% = 6 minuta rada, 4 minute stanke; i tako dalje).
U slučaju da se pređu faktori upotrebe (koji se odnose na sobnu temperaturu od 40°C) uključiti će se termička zaštita (stroj za varenje ostaje u stand-by-u dok se temperatura ne vrati unutar dopuštenih granica.
 - $A/V-A/V$: Označava niz regulacija struje za varenje (minimalna - maksimalna) sa odgovarajućim naponom luka.
- 9- Podaci o liniji napajanja:
 - U_s : Izmjenični napon i frekvencija napajanja stroja za varenje (prihvatljive granice $\pm 10\%$).
 - I_{max} : Maksimalna struja koju linija apsorbira.
 - I_{eff} : Efektivna struja napajanja.
- 10- : Vrijednost osigurača sa kasnim paljenjem za zaštitu linije.
- 11- Simboli koji se odnose na sigurnosne mjere čije je značenje navedeno u poglavlju br. 1 "Opća sigurnost za lučno varenje".

Napomena: Značaj simbola i brojki na navedenom primjeru pločice indikativan je; točni tehnički podaci stroja za varenje kojima raspoložete moraju biti navedeni izravno na pločici stroja.

OSTALI TEHNIČKI PODACI:

- STROJ ZA VARENJE:

- vidi tabelu (TAB.1).
- %USE AT 20°C (ako je prisutno na oklopu stroja za varenje).
USE AT 20°C, označava za svaki promjer (\varnothing ELECTRODE) broj elektroda koje se mogu zavariti u razdoblju od 10 minuta (ELECTRODES 10 MIN) na 20°C sa pauzom od 20 sekundi za svaku promjenu elektrode; ovaj je podatak označen i u postotku (%USE) u odnosu na maksimalni broj elektroda koje se mogu zavariti.

- HVATALJKE ZA DRŽANJE ELEKTRODA: vidi tabelu 2 (TAB.2).

Težina stroja za varenje navedena je u tabeli 1 (TAB.1)

4. OPIS STROJA ZA VARENJE

Stroj za varenje se sastoji pretežno od modula snage izrađenih na štampanim strujnim krugovima i optimizirani za postizanje maksimalnog pouzdanja i smanjenog servisiranja.

Fig. B

- 1- Ulaz sustava napajanja (1~), uređaja za poravnjavanje i kondenzatora za niveliranje.
- 2- Most switching sa tranzistorima (IGBT) i driversima; komutira napon linije poravnane u izmjenični napon pod visokom frekvencu i vrši regulaciju snage ovisno o struji/naponu zatraženog varenja.
- 3- Transformator pod visokom frekvencom: primarno obavijanje napajano je konvertiranim naponom iz bloka 2; služi za adaptiranje napona i struje potrebnim vrijednostima za proces lučnog varenja i istovremeno za galvaničko izoliranje kruga varenja od linije napajanja.
- 4- Sekundarni poravnavajući most sa induktivitetom izjednačenja: komutira napon/izmjeničnu struju snabdjevenu iz sekundarnog oмотovanja u istosmjernoj struji/naponu sa vrlo niskom ondulacijom.
- 5- Kontrolna i regulacijska elektronika: trenutno provjerava vrijednost prolazne struje varenja i uspoređuje istu sa vrijednosti koju je

namjestio operater; modulira komandne impulse driversa IGBT-a koji vrše regulaciju.

Određuje dinamički odgovor struje tijekom taljenja elektrode (trenutni kratki spoj) i nadzire sigurnosni sistem.

Kod modela "DUAL VOLTAGE AUTOMATIC" već postoji uređaj koji automatski prepoznaje napon mreže (115V ac - 230V ac) i osposobljava stroj za varenje za ispravan rad.

UREĐAJI ZA KONTROLU, REGULACIJU I PRIKLJUČIVANJE STROJ ZA VARENJE

Na prednjoj strani:

Fig. C

- 1- Pozitivna brza utičnica (+) za priključivanje kabela za varenje.
- 2- **ZUTI LED:** inače je ugašen, kada je upaljen naznačuje na nepravilnost koja blokira struju varenja zbog raznih razloga koji mogu biti slijedeći:
 - **Termička zaštita:** unutar stroja postignuta je previsoka temperatura. Stroj ostaje upaljen ali ne isporučuje struju dok ne postigne normalnu temperaturu. Ponovno paljenje je automatsko.
 - **Zaštita u slučaju previsokog i preniskog napona linije:** blokira stroj za varenje: napon napajanja je izvan dopuštene vrijednosti +/- 15% u odnosu na vrijednost pločice. **POZOR: Ako se prelazi razina prethodno napomenutog gornjeg napona, uređaj se teško oštećuje.**
 - **Zaštita ANTI STICK:** automatski blokira stroj za varenje, ako se elektroda zaljepi za materijal koji treba variti, omogućujući ručno uklanjanje bez oštećenja hvataljke za držanje elektrode.
- 3- **ZELENI LED** ukazuje da je stroj priključen na mrežu i da je spreman za rad.
- 4- Potencijometar za regulaciju struje za varenje sa ljestvom u amperima; omogućuje regulaciju i tijekom varenja (model "DUAL VOLTAGE AUTOMATIC" ima duplu ljestvicu u amperima).
- 5- Negativna brza utičnica (-) za priključivanje kabela za varenje.
- 6- **STROJ ZA VARENJE SA SELEKTOROM NA TRI POLOŽAJA:**



Varenje sa elektrodom MMA

Odabir između dvaju položaja kod MMA vrši se ovisno o vrsti elektrode koja se upotrebljava.

Poseban uređaj Arc Control System jamči bolju dinamiku varenja, jednostavno paljenje (HOT START), tečno varenje za sve vrste elektroda:



Rutilne elektrode, elektrode od nehrđajućeg čelika, itd.



Bazične elektrode, od aluminija, celuloze (mod. CE), itd.



Varenje TIG sa LIFT paljenjem:

Uređaj ANTI STICK specifičan za TIG.
(HOT START i ARC FORCE nisu osposobljeni).

Na stražnjoj strani:

Fig. D

- 1- kabel za napajanje sa utikačem C.E.E. 2p + (\oplus).
(kod modela "DUAL VOLTAGE AUTOMATIC" kabel je bez utikača).
- 2- Opća sklopka O/OFF - I/ON (svijetljujuća).

5. POSTAVLJANJE STROJA



POZOR! SVI RADOVI POSTAVLJANJA STROJA I ELEKTRIČNIH PRIKLJUČAKA MORAJU BITI IZVEDENI DOK JE STROJ UGAŠEN I ISKLJUČEN IZ STRUJE.

ELEKTRIČNE PRIKLJUČKE MORAJU IZVRŠITI ISKLJUČIVO STRUČNE ILI KVALIFICIRANE OSOBE.

PRIPREMA

Ukloniti omote sa stroja za varenje, izvršiti montažu odvojenih dijelova koji su sadržani u pakovanju.

Spajanje povratnog kabla hvataljke

Fig. E

Spajanje kablja za varenje-hvataljke nosača elektrode

Fig. F

NAČIN PODIZANJA STROJA ZA VARENJE

Svi strojevi za varenje opisani u ovom priručniku moraju se podizati

koristeći dostavljenu ručku ili remen ako su predviđeni za određeni model (postavljeni kao što je opisano u **SL. L**).

MJESTO POSTAVLJANJA STRJA ZA VARENJE



Pronađi prikladno mjesto za postavljanje stroja za varenje tako da ne postoje prepreke na otvoru za ulaz i izlaz zraka za hlađenje (forsirana cirkulacija zraka putem ventilatora, ako je prisutan); istovremeno je potrebno provjeriti da se ne udišu sprovodni prahovi, korozivne pare, vlaga, itd..

Održati barem 250mm slobodnog prostora oko stroja za varenje.



POZOR! Postaviti stroj za varenje na ravnu plohu prikladne novosti za njegovu težinu kako bi se izbjeglo prevrtanje ili opasna pomicanja..

PRIKLJUČENJE NA MREŽU

- Prije vršenja bilo kakvog električnog priključaka, provjeriti da se podaci sa pločice na stroju podudaraju sa naponom i frekvencnom mreže koji su na raspolaganju na mjestu postavljanja stroja.
- Stroj za varenje mora biti priključen isključivo na sistem napajanja sa neutralnim sprovodnikom sa uzemljenjem.
- Za osiguravanje zaštite protiv izravnog dodira koristiti diferencijalne sklopke slijedeće vrste:
 - Vrsta A () za jednofazne strojeve;
 - Vrsta B () za trofazne strojeve.
- Kako bi se zadovoljili uvjeti Odredbe EN 61000-3-11 (Flicker) savjetuje se priključivanje stroja za varenje na mjesta mreže napajanja koja imaju impedanciju manju od:
 - Z_{max} = 0.47 ohm (80A).
 - Z_{max} = 0.29 ohm (130A).
 - Z_{max} = 0.25 ohm (150A).
 - Z_{max} = 0.23 ohm (160A).
 - Z_{max} = 0.17 ohm (200A).
- Stroj za varenje ne zadovoljava rekvizite norme IEC/EN 61000-3-12. Ako se stroj spaja na javnu mrežu, osoba koja vrši spajanje ili operater koji upotrebljava stroj mora provjeriti da li se stroj za varenje može spojiti (ako je potrebno, konzultirati tvrtku koja upravlja mrežom).
- Strojevi za varenje, ako nije drugačije navedeno (MPGE), kompaktibilni su sa elektrogenernim jedinicama sa promjenom napona napajanja do ± 15%.
Za ispravnu upotrebu elektrogenera jedinica mora biti stavljena u režim prije spajanja invertera.

UTIKAČ I UTIČNICA:

- **Model 230V** ima kabel za napajanje sa normaliziranim utikačem, (2P + T) 16A/250V
Stoga može biti priključen na utičnicu sa osiguračima ili automatskim prekidačem; prikladan terminal uzemljenja mora biti priključen na sprovodnik uzemljenja (žuto-zeleno) linije napajanja. U tabeli 1 (**TAB. 1**) su navedene savjetovane vrijednosti u amperima osigurača sa kasnim paljenjem linije na osnovu maksimalne nominalne struje koju isporučuje stroj za varenje i nominalnog napona napajanja.
- **Za strojeve za varenje bez utikača (modeli 115/230V)** priključiti na kabel za napajanje normaliziranu utičnicu, (2P + T) prikladnog kapaciteta i osposobiti utičnicu mreže sa osiguračima ili automatskim prekidačem; prikladan terminal uzemljenja mora biti priključen na sprovodnik uzemljenja (žuto-zeleno) linije napajanja. U tabeli 1 (**TAB. 1**) su navedene savjetovane vrijednosti u amperima osigurača sa kasnim paljenjem linije na osnovu maksimalne nominalne struje koju isporučuje stroj za varenje i nominalnog napona napajanja.



POZOR! Nepoštivanje navedenih pravila onesposobljava sigurnosni sistem kojeg je predvidio proizvođač (klasa I) sa posljedičnim teškim opasnostima po osobama (npr. strujni udar) i po stvari (npr. požar).

PRIKLJUČIVANJE KRUGA VARENJA



POZOR! PRIJE IZVRŠENJA SLJUDEĆIH PRIKLUČAKA PROVJERITI DA JE STROJ ZA VARENJE UGAŠEN I ISKLJUČEN IZ MREŽE NAPAJANJA.

U tabeli (**TAB. 1**) su navedene savjetovane vrijednosti za kablove za varenje (u mm²) na osnovu maksimalne struje koju isporučuje stroj za

varenje.

VARENJE MMA

Skoro sve obložene elektrode spajaju se na pozitivan pol (+) generatora; kao iznimka na negativan pol (-) za elektrode obložene kiselinom.

RADOVI VARENJA POD ISTOSMJERNOM STRUJOM

Spajanje kabel za varenje hvataljka-nosač elektrode

Na kraju ima pritezač koji služi za blokiranje otvorenog dijela elektrode.

Ovaj se kabel spaja na pritezač sa simbolom (+).

Spajanje povratnog kabla struje za varenje

Spaja se na dio koji se varii ili na metalni stol na kojem je postavljen, što je bliže moguće mjestu varenja.

Ovaj se kabel spaja na pritezač sa simbolom (-).

Preporuke:

- Naviti do kraja priključke kablova za varenje u brze utičnice (ako su prisutne), kako bi se osigurao odličan električni dodir; u protivnom će doći do prekomjernog grijanja priključaka i njihovog brzog trošenja i gubitka djelotvornosti.
- Koristiti što kraće kablove za varenje.
- Izbjegavati korištenje metalnih struktura koji nisu dio komada koji se obrađuje, u zamjeni za povratni kabl struje varenja; to može biti opasno po sigurnosti, a može dati nezadovoljavajuće rezultate kod varnja.

6. VARENJE: OPIS PROCEDURE

- Neophodno je, u svakom slučaju, pozvati se na navode proizvođača koji su navedeni na pakiranju elektroda koje se koriste i koji označuju ispravni polaritet elektrode i odgovarajuću optimalnu struju.
- Struja za varenje mora biti regulirana ovisno o promjeru upotrebjene elektrode i vrsti spoja koji se želi postići; indikativno su struje koje se mogu upotrijebiti za razne promjere, slijedeće:

Ø Elektroda (mm)	Struja za varenje (A)	
	min.	max.
1.6	25	50
2	40	80
2.5	60	110
3.2	80	160
4	120	200

- Potrebno je imati na umu da ovisno o promjeru elektrode biti će upotrebjene visoke vrijednosti struje za varenje na plohi, dok će za okomito varenje i varenje iznad glave morati biti upotrebljena slabija struja.
- Mehaničke osobine varenog spoja određene su, osim intenzitetom odabrane struje, ostalim parametrima varenja kao dužina luka, brzina i položaj vršenja varenja, promjerom i kvalitetom elektroda (za ispravno održavanje držati elektrode zaštićene od vlage u prikladnim pakovanjima ili posudama).

Procedura:

- Držeći masku ISPRED LICA, pritrljati vrh elektrode na dio koji se mora variti vršeći pokret kao da se mora zapaliti šibica; to je najispravniji način za paljenje luka.
- **POZOR: NE SMUJE SE LUPKATI** elektrodom na dio koji se varii; mogao bi se oštetiti ovoj otežavajući paljenje luka.
- Čim se upalio luk, pokušati održati udaljenost od dijela koji se varii jednaku promjeru upotrebjene elektrode i održavati tu udaljenost što konstantnije moguće tijekom varenja; potrebno je prisjetiti se da naginjanje elektrode u smjeru napredovanja mora biti oko 20-30 stupnjeva, (**Fig.G**).
- Na kraju kabela za varenje, nagnuti elektrodom lagano prema natrag u odnosu na pravac napredovanja, iznad kratera za kako bi se napunio, zatim brzo podignuti elektrodu iz taljenja kako bi se ugasio luk.

ASPEKTI KABLA ZA VARENJE

Fig. H

7. SERVISIRANJE



POZOR! PRIJE ZAPOČIMANJA RADOVA SERVISIRANJA, POTREBNO JE PROVJERITI DA JE STROJ ZA VARENJE UGAŠEN I ISKLJUČEN IZ STRUJNE MREŽE.

IZVANREDNO SERVISIRANJE

RADNJE IZVANREDNOG SERVISIRANJA MOŽE VRŠITI ISKLJUČIVO



POZORI! PRIJE UKLANJANJA OKLOPA STROJA ZA VARENJE I POČINJANJA RADOVA U UNUTARNJEM DIJELU STROJA POTREBNO JE PROVJERITI DA JE STROJ UGAŠEN I ISKLJUČEN IZ STRUJNE MREŽE.

Eventualne provjere izvršene pod naponom unutar stroja za varenje mogu prouzročiti teški strujni udar uslijed izravnog dodira sa dijelovima pod naponom i/ili ozljede prouzročene uslijed izravnog dodira sa dijelovima u pokretu.

- Potrebno je povremeno i u svakom slučaju često, ovisno o upotrebi i prašnjavosti prostora, provjeriti unutrašnjost stroja i ukloniti prašinu koja se položila na transformator, putem mlaza suhog komprimiranog zraka (max 10 bara).
- Izbjegavati da se uperi mlaz komprimiranog zraka prema elektroničkim komponentama; eventualno ih očistiti vlo mekanom četkom ili prikladnim rastvornim sredstvima.
- Tom prilikom potrebno je i provjeriti da su električni priključci prikladno zategnuti i da su kablovi prikladno izolirani.
- Nakon tih provjera potrebno je ponovno postaviti oklop stroja, jako zatežući vijke.
- Potrebno je apsolutno izbjegavati varenje sa otvorenim strojem za varenje.
- Nakon servisiranja ili popravljnja, ponovno osposobiti spojeve i kablove kao što su bili u početku, pazeci da isti ne dodu u dodir sa dijelovima u pokretu ili sa dijelovima koji mogu postići visoku temperaturu. Spojiti trakom sve sprovednike kao što su bili prije, pazeci da su spojevi primarnog transformatora pod visokim naponom odvojeni od spojeva sekundarnih transformatora pod niskim naponom. Upotrijebiti sve originalne rondelle i vijke za zatvarenje kućišta.

8. POTRAGA ZA KVAROVIMA

U SLUCAJU NEISPRAVNOG RADA, I PRIJE VRŠENJA SISTEMATSKIH PROVJERA ILI PRIJE OBRACANJA VAŠEM CENRU ZA SERVISIRANJE, PROVJERITI:

- Da je struja za varenje, regulirana putem potencijometra sa ljestvicom u amperima, prikladna za promjer ili vrstu upotrebljene elektrode.
- Da je sa općom sklopkom na "ON", odgovarajuća lampa uključena; u protivnom nepravilnost se nalazi inače u liniji napajanja (kablovi, utikač i/ili utičnica, osiguraci, itd.).
- Da nije uključen žuti led koji signalizira uključenje termičke sigurnosti u slučaju previsokog ili prenisokog napona ili kratkog spoja.
- Provjeriti da se poštivao odnos nominalnog prekidanja; u slučaju uključjenja termostatske zaštitne pričekati prirodno hlađenje stroja, provjeriti funkcionalnost ventilatora.
- Provjeriti napon linije: ako je vrijednost previsoka ili prenisoka stroj ostage blokiran.
- Provjeriti da nema kratkih spojeva na izlazu stroja: u tom slučaju ukloniti nepravilnosti.
- Da su priključci kruga varenja izvršeni ispravno, a posebno da je hvataljka kabela uzemljenja stvarno povezana sa dijelom i bez prisutnosti izolacijskih materijala (npr. boje).
- Da je upotrebljen zaštitni plin ispravan (Argon 99.5%) i u ispravnoj količini.

(LT)

INSTRUKCIJU KNYGELĖ



DĖMSIO! PRIĖŠ NAUDOJANT SUVIRINIMO APARATĄ, ATIDŽIAI PERSKAITYTI INSTRUKCIJĄ KNYGELĖ!

1. BENDRI SAUGUMO REIKALAVIMAI LANKINIAM SUVIRINIMUI
Operatorius turi būti pakankamai susipažinęs su saugiu suvirinimo aparato naudojimu ir informuotas apie riziką, susijusią su lankinio suvirinimo darbais, taip pat apie atitinkamas apsaugos priemones ir veiksmus avarinių situacijų atveju.
(Remtis ir standartu "EN 60974-9: Lankinio suvirinimo įrenginiai. 9 dalis: įrengimas ir naudojimas").



- Vengti tiesioginio kontakto su suvirinimo kontūru; generatoriaus tiekiamo tuščios eigos įtampa tam tikromis sąlygomis gali būti pavojinga.
- Suvirinimo laidų sujungimas, patikrinimo ir remonto darbai turi būti atliekami išjungus suvirinimo aparatą ir jį atjungus nuo maitinimo tinklo.
- Išjungti suvirinimo aparatą ir atjungti nuo maitinimo tinklo prieš keičiant nusidėvėjusias degiklio dalis.
- Elektros instaliacija turi būti atliekama laikantis galiojančių darbo saugos reikalavimų ir įstatymų.
- Suvirinimo aparatas turi būti prijungtas prie maitinimo sistemos tik neutraliu laidu su žeminiu.
- Įsitikinti, kad kištukas yra taisyklingai įkištas į žemintą lizdą.
- Nenaudoti suvirinimo aparato drėgnose arba šlapiose vietose ar lyjant lietu.
- Nenaudoti laidų su pažeista izoliacija arba blogu kontaktu sujungimo vietose.



- Nevirinti ant taros, indų arba vamzdžių, kuriuose yra, arba buvo laikomi degūs skysčiai arba dujos.
- Vengti atlikti darbus ant medžiagų, kurios buvo valytos chloruotais tirpikliais, taip pat nedirbti netoliese minėtų medžiagų.
- Neatlikinėti suvirinimo darbų ant indų, kuriuose yra aukštas slėgis.
- Pašalinti iš darbo vietos visas degias medžiagas (pavyzdžiui, medieną, popierių, skudurus, ir t. t.).
- Užtikrinti tinkamą ventilaciją arba naudoti įrangą, skirtą suvirinimo metu šalia lanko susidarantiems dūmams pašalinti; būtina sistemingai vertinti suvirinimo dūmų kiekio limitus, priklausomai nuo dūmų sudėties, koncentracijos ir jų išsilankymo trukmės.
- Laikyti balioną atokiau nuo šilumos šaltinių, tame tarpe ir saulės spindulių (jei naudotas).



- Parinkti tinkamą elektros izoliaciją elektrodo, virinamo gaminio ir kitų galimų žemintų metalinių dalių, esančių netoliese (priegose) atžvilgiu.

Tai paprastai pasiekiami dėvint tam tikslui skirtas pirštines, avalynę, galvos apdangalą ir aprangą bei naudojant izoliuojančias pakylas arba paklotus.

- Visada apsaugoti akis specialiais filtrais, atitinkančiais UNI EN 169 arba UNI EN 379 standartus, jie turi būti įmontuoti UNI EN 175 standartą atitinkančiose kaukėse arba šalmuose.
Dėvėti specialią nedegią apsauginę aprangą (atitinkančią standarto UNI EN 11611 reikalavimus) bei suvirintojo pirštines (atitinkančias standarto UNI EN 12477 reikalavimus), tokiu būdu bus išvengiama ultravioletinių ir infraraudonųjų spindulių, kuriuos sąlygoja lankas, poveikio epidermiui; apsauga turi būti išplėsta neatspindinčių ekranų arba užuolaidų pagalba ir kitiems asmenims, kurie yra lanko priegose.
- Triukšmingumas: Jeigu dėl ypatingai intensyvių suvirinimo operacijų pasireiškia lygus arba didesnis nei 85 dB(A) poveikio darbo vietoje lygis (LEPd), būtina naudoti atitinkamas individualios saugos priemones (1 lent.).



- Suvirinimo srovės praėjimas išaukia elektromagnetinių laukų susidarymą (EMF) aplink suvirinimo kontūrą.

Elektromagnetiniai laukai gali turėti įtakos kai kuriai medicininei įrangai (pvz. širdies stimulatoriams, respiratoriams, metaliniams protezams ir t.t.).

Turi būti imamasi deramų apsaugos priemonių siekiant apsaugoti asmenis, vartojančius tokią įrangą. Pavyzdžiui, uždrausti įeiti į suvirinimo aparato eksploatavimo zoną.

Šis suvirinimo aparatas atitinka visus techninius standartus produktams, skirtiems išskirtinai profesionaliam naudojimui ir darbu pramoninėje aplinkoje. Būtinėje aplinkoje nėra garantuojamos elektromagnetinių laukų poveikio asmenims nustatytos apšvitinimo ribos.

Siekdamas sumažinti elektromagnetinio lauko poveikį, operatorius privalo atlikti tokias procedūras:

- Pritvirtinti kartu ir kaip galima arčiau abu suvirinimo laidus.
- Laikyti galvą ir liemenį kaip galima toliau nuo suvirinimo kontūro.
- Niekada nevynti suvirinimo laidų aplink savo kūną.
- Neatlikinėti suvirinimo darbų, kai kūnas yra suvirinimo kontūre. Laikyti abu laidus toje pačioje kūno pusėje.
- Sujungti atgalinį suvirinimo srovės laidą su virinamu gaminiu kaip galima arčiau prie atliekamos siūlės.
- Atliekant suvirinimo darbus negalima būti prie suvirinimo aparato, ant jo sėdėti, ar į jį remtis (minimalus atstumas: 50cm).
- Nepalikti netoli suvirinimo kontūro metalinių magnetinių daiktų.
- Minimalus atstumas $d=20\text{cm}$ (Pav. I).



- A klasės įranga:

Šis suvirinimo aparatas atitinka visus techninių standartų reikalavimus, keliamus produktams, skirtiems išskirtinai profesionaliam naudojimui ir darbu pramoninėje aplinkoje. Negarantuojamas elektromagnetinis suderinamumas būtinėse patalpose arba vietose, kur įranga yra tiesiogiai prijungta prie žemos įtampos maitinimo tinklo, skirto būtinėms reikšmėms.



PAPILDOMOS ATSARGUMO PRIEMONĖS

- **SUVIRINIMO OPERACIJOS:**

- Aplinkoje su padidinta elektros smūgio rizika;
- Uždarose patalpose;
- Esant degioms ar sprogstamoms medžiagoms.

TURI BŪTI iš anksto įvertintos "Ilgaiotėjo specialisto" ir visada atliekamos dalyvaujant kitiems asmenims, pasirengusiems intervencijai avarijos atveju.

PRIVALOMA pritaikyti technines apsaugos priemones, aprašytas standarto "EN 60974-9: Lankinio suvirinimo įrenginiai. 9 dalis: Įrengimas ir naudojimas" 7.10; A.8; A.10 skyriuose.

- **TURI BŪTI draudžiama atlikti suvirinimo darbus, jei operatorius yra pakeltas aukščiau žemės, išskyrus atvejus, kai naudojamos apsauginės pakylės.**

- **ĮTAMPA TARP ELEKTRODŲ LAIKIKLIŲ ARBA DEGIKLIŲ:** virinant vieną gaminį keliais suvirinimo aparatais arba su kelis gaminių, sujungtus elektra, tarp skirtingų elektrodų laikiklių arba degiklių gali susidaryti pavojinga tuščios eigos įtampų suma, kurios dydis gali du kartus viršyti leistinas ribas.

Reikia, kad patyręs koordiniatorius atliktų instrumentinį matavimą, siekdamas nustatyti, ar yra pavojus ir ar galima pritaikyti tinkamas apsaugos priemones, kaip nurodoma standarto "EN 60974-9: Lankinio suvirinimo įrenginiai. 9 dalis: Įrengimas ir naudojimas" 7.9 skyriuje.



KITI PAVOJAI

- **NAUDOJIMAS NE PAGAL PASKIRTĮ:** pavojinga naudoti suvirinimo aparatą bet kokiems kitiems darbams, kitokiems nei pagal numatytą paskirtį (pavyzdžiui, vandentiekio vamzdžių atitirpymas).

- Draudžiama naudoti rankeną kaip priemonę suvirinimo aparato sustabdymui.

2. ĮVADAS IR BENDRAS APRAŠYMAS

Šis suvirinimo aparatas yra srovės šaltinis lankiniam suvirinimui, sukurtas specialiai MMA suvirinimui tiesiogine srove (DC).

Šios reguliavimo sistemos (INVERTER) ypatumas yra didelis greitis ir reguliavimo tikslumas, tai suteikia suvirinimo aparatui galimybę atlikti puikios kokybės suvirinimą glaistytais elektrodais (rutilio, rūgštiniais, baziniais).

Inverterio reguliavimo sistema maitinimo (pirminio) linijos pradžioje tuo pačiu sąlygoja ir žymų tiek transformatorius, tiek reaktyviosios išlyginimo varžos apimties sumažėjimą, leisdamą žymiai sumažinti ir visos suvirinimo aparato konstrukcijos apimtį ir svorį, padidinant pranašumus darbo ir transportavimo metu.

PASIRENKAMI PRIEDAI:

- Suvirinimo MMA komplektas.

3. TECHNINIAI DUOMENYS

DUOMENŲ LENTELĖ

Svarbiausi duomenys, susiję su suvirinimo aparato naudojimu ir darbu, yra pateikti duomenų lentelėje su šiomis reikšmėmis:

Pav. A

- 1- Dangos apsaugos laipsnis.
- 2- Maitinimo linijos simbolis:
1~ vienfazė kintamoji įtampa;
- 3- Simbolis **S**: nurodo, kad gali būti vykdomos suvirinimo operacijos aplinkoje, kurioje yra padidinta elektros smūgio rizika (pavyzdžiui, labai arti didelių metalo masių).
- 4- Numatyto suvirinimo proceso simbolis.
- 5- Vidinės suvirinimo aparato struktūros simbolis.
- 6- Įrenginių, skirtų lankiniam suvirinimui, saugumo ir konstravimo EUROPOS standartas.
- 7- Gamintojo serijinis numeris suvirinimo aparato identifikacijai (būtinai atliekant techninį remontą, užsakant atsargines dalis, nustatant produkto kilmę).
- 8- Suvirinimo kontūro parametrai:
 - **U₂**: maksimali tuščios eigos įtampa.
 - **I₂/U₂**: Srovė ir atitinkama normalizuota įtampa, kurias gali tiekti suvirinimo aparatas suvirinimo proceso metu.
 - **X**: Apkrovimo ciklas: nurodo laiko tarpą, kurio metu suvirinimo aparatas gali tiekti atitinkamą srovę (tas pats stulpelis). Jis išreiškiamas %, remiantis 10 minučių ciklu (pavyzdžiui, 60% = 6 minutės darbo, 4 minučių pertrauka; ir taip toliau). Tuo atveju, kai naudojimo koeficientai (duomenų lentelėje nurodomi 40°C aplinkoje) yra viršijami, suveiks šilumos saugiklis (suvirinimo aparatas lieka būdinčiame režime pakol jos temperatūra nepasieks leidžiamos ribos).
 - **A/N-A/N**: Parodo suvirinimo srovės reguliavimo ribas (minimali - maksimali) prie atitinkamos lanko įtampos.
- 9- Maitinimo linijos techniniai duomenys:
 - **U₁**: Kintamoji įtampa ir suvirinimo aparato maitinimo dažnis (leidžiamos ribos $\pm 10\%$);
 - **I_{1max}**: Maksimali srovė naudojama iš linijos.
 - **I_{1eff}**: Efektyvi maitinimo srovė.
- 10- : Uždelsto veikimo lydžių įtampų dydis, numatytas linijos apsaugai.
- 11- Simboliai, susiję su saugos normomis, kurių reikšmės pateikiamos 1 skyriuje "Bendri saugumo reikalavimai lankiniam suvirinimui".

Pastaba: Aukščiau pateiktas duomenų lentelės pavyzdys yra skirtas tik simbolių ir skaičių reikšmių paaiškinimui; tikslūs jūsų turimo suvirinimo aparato techninių duomenų dydžiai turi būti pateikti duomenų lentelėje ant pačio suvirinimo aparato.

KITI TECHNINIAI DUOMENYS:

- SUVIRINIMO APARATAS:

- Žiūrėti lentelę (LENT. 1).
- %USE AT 20°C (jei yra ant suvirinimo aparato gaubto). USE AT 20°C, kiekvienam skersmeniui (\emptyset ELECTRODE) išreiškia suvirinamų elektrodų skaičių 10 minučių intervale (ELECTRODES 10 MIN) prie 20°C bei su 20 sekundžių pauzėmis kiekvieno elektrodo pakietimui; šis dydis yra nurodytas ir procentine verte (%USE) lyginant su didžiausiu suvirinamų elektrodų skaičiumi.
- **ELEKTRODŲ LAIKIKLIS: žiūrėti 2 lentelę (LENT. 2).**

Suvirinimo aparato svoris yra nurodytas 1 lentelėje (LENT. 1).

4. SUVIRINIMO APARATO APRAŠYMAS

Suvirinimo aparatas susideda iš energijos modulių, realizuotų ant specialių spausdintinių schemų, optimizuotų maksimalaus patikimumo

užtikrinimui ir nereikalaujančių ypatingos priežiūros.

Pav. B





- 1- Maitinimo linijos įėjimas (1~), lygintuvų blokas ir išlyginimo kondensatoriai.
- 2- IGBT tiltas; komutuoją išlygintą linijos įtampą į kintamąją aukštų dažnių įtampą ir reguliuoja maitinimo tiekiamą pagal reikiamą suvirinimo srovę/įtampą.
- 3- Aukštų dažnių transformatorius: pirminės apvijos yra maitinamos konvertuota įtampa iš 2 bloko; jo funkcija yra adaptuoti įtampą ir srovę lankinio suvirinimo procesui būtiniems dydžiams ir tuo pačiu galvaniškai izoliuoti suvirinimo perimetrą nuo maitinimo linijos.
- 4- Antrinis išlyginimo tiltas su induktyviu išlyginimu: komutuoją kintamąją įtampą /srovę, tiekiamą antrinųjų apvijų į tiesioginę srovę / įtampą su labai žemais bangų ilgiais.
- 5- Kontrolės ir reguliavimo elektronika: kontroliuoja kiekvieno momento suvirinimo srovės vertę ir ją palygina su operatoriaus nustatyta verte; moduliuoja gili IGBT prietaisų komandas, vykdo reguliavimo funkciją.
Nulemia dinamišką srovės valdymą elektrono išlydimo metu (momentiniai trumpi sujungimai) ir prižiūri saugumo sistemas.

Modelyje "DUAL VOLTAGE AUTOMATIC" yra specialus įrenginys, kuris automatiškai atpažįsta tinklo įtampą (115V ac - 230V ac) ir pritaiko suvirinimo aparatą taisyklingam veikimui.

KONTROLĖS, REGULIAVIMO IR SUJUNGIMO ĮRENGINIAI SUVIRINIMAS

Ant priekinio skydo:

Pav. C

- 1- Teigiamas paviršinis lizdas (+) suvirinimo laido prijungimui.
- 2- **GELTONAS INDIKATORIUS:** yra išjungtas normalioje būsenoje, jo išjungimas rodo gedimą, kuris blokuoja suvirinimo srovę dėl įvairių priežasčių, kurios gali būti:
 - **Siluminis saugiklis:** įrenginio viduje pasiekama per aukštą temperatūrą. Įrenginys išlieka įjungtas, bet netiekia srovės iki tol, kol nepasiekia normali temperatūra. Tiekimo atnaujinimas yra automatiškas.
 - **Apsauga nuo per žemos ir per aukštos linijos įtampos:** blokuoja suvirinimo aparatą; maitinimo įtampa neatitinka leistinos paklaidos +/- 15% įrangos techninių duomenų atžvilgiu.**DĖMESIO! Aukščiausio paminėtos aukščiausios leistos įtampos viršijimas gali rimtai pakenkti įrenginiui.**
 - **Apsauga ANTI STICK:** automatiškai blokuoja suvirinimo aparatą, kai elektrodas prilimpa prie virinamo gaminio, tokiu būdu galimas rankinis elektrodų pašalinimas nesugadinant elektrodų laikiklio.
- 3- **ŽALIAS INDIKATORIUS** parodo, kad įrenginys yra prijungtas prie lizdo ir yra pasiruošęs darbui.
- 4- Potenciometras suvirinimo srovės reguliavimui graduotos skalės (amperais) pagalba; leidžia vykdyti reguliavimą net ir suvirinimo metu (modelyje "DUAL VOLTAGE AUTOMATIC" yra numatyta dviguba graduota skalė amperais).
- 5- Neigiamas paviršinis lizdas (-) suvirinimo laido prijungimui.
- 6- **SUVIRINIMO APARATAS SU TRIJŲ PADĖČIŲSELEKTORIUMI:**
 -  **MMA suvirinimas elektrodais**
MMA režime pasirinkimas iš dviejų padėčių yra atliekamas pagal naudojamo elektrodą rūšį.
Specialius įtaisus - Arc Control System užtikrina optimaliausią suvirinimo dinamiką, lengvą startą (HOT START), sklاندų suvirinimą naudojant visų tipų elektrodus:
 -  Rutilio, inox ir kt. elektrodus.
 -  Bazinūs, aliuminio, celuliozinius (mod. CE), ir kt. elektrodus.
 -  **TIG suvirinimui su lanko uždegimu LIFT:**
Specifinis TIG įtaisas ANTI STICK.
(HOT START ir ARC FORCE neveikia).

ant užpakalinio skydo:

Pav. D

- 1- maitinimo laidas su kištuku C.E.E. 2p + (⊕).
- 2- Pagrindinis jungiklis O/OFF - I/ON (sviečiantis).

5. INSTALIAVIMAS



DĖMESIO! ATLIKTI VISAS INSTALIAVIMO IR ELEKTROS SUJUNGIMO OPERACIJAS TIK KAI SUVIRINIMO APARATAS YRA IŠJUNGTAS IR ATJUNGTAS NUO MAITINIMO TINKLO. VISUS ELEKTROS SUJUNGIMUS TURI ATLIKTI TIK SPECIALIZUOTAS IR KVALIFIKUOTAS PERSONALAS.

PARUOŠIMAS

Išpakuoti suvirinimo aparatą, sumontuoti atskiras dalis, esančias pakuotėje.

Atgalinio laido- gnybto surinkimas

Pav. E

Suvirinimo laido-elektrodų laikiklio gnybto surinkimas

Pav. F

SUVIRINIMO APARATO PAKĖLIMO BŪDAS

Visi šiame vadove aprašyti suvirinimo aparatai privalo būti keliami tik naudojantis rankena arba tiekiamu diržu, jei tai numatyta įsigygame modelyje (montavimas turi būti atliekamas kaip aprašyta **PAV. L**).



SUVIRINIMO APARATO PASTATYMAS

Suvirinimo aparato instaliavimui parinkti tokią vietą, kurioje nebūtų kliūčių aušinimo oroėjimui ir išėjimui (dirbtinei cirkuliacijai ventilatoriaus pagalba, jeigu jis yra); tuo pačiu įsitikinti, kad nebūtų aspiruotos pralaidžios dulksės, koroziniai garai, drėgmė, ir t.t. Išlaikyti tuščią erdvę aplink suvirinimo aparatą bent 250mm atstumu.



DĖMESIO! Suvirinimo aparatą pastatyti ant plokščiausio paviršiaus, galinčio išlaikyti atitinkamą svorį, tam kad būtų išvengta prietaiso nuvirtimo ar pavojingo jo judėjimo.

PRIJUNGIMAS PRIE TINKLO

- Prieš vykdydamas kokį elektros sujungimą, įsitikinti, kad suvirinimo aparato duomenų lentelės duomenys atitinka instaliacijos vietoje disponuojamą maitinimo tinklo įtampą ir dažnį.
- Suvirinimo aparatas turi būti jungiamas tik su maitinimo sistema su neutraliu žemintu laidininku.
- Norint užtikrinti apsaugą nuo netiesioginių kontaktų, naudoti diferencijuotus tokių rūšių perjungiklius:
 - A tipo () vienfaziuose aparatuose;
 - B tipo () trifaziuose aparatuose.
- Kad būtų patenkinti Normos EN 61000-3-11 (Flicker) reikalavimai, patariama jungti suvirinimo aparatą maitinimo tinklo sandūros taškuose, kuriuose tariamoji varža mažesnė nei:
 - Z_{max} = 0.47 ohm (80A).
 - Z_{max} = 0.29 ohm (130A).
 - Z_{max} = 0.25 ohm (150A).
 - Z_{max} = 0.23 ohm (160A).
 - Z_{max} = 0.17 ohm (200A).
- Suvirinimo aparatas neatitinka standarto IEC/EN 61000-3-12 keliamų reikalavimų.
Jei aparatas yra prijungiamas prie viešojo elektros maitinimo tinklo, atsakomybė už patikrinimą, ar suvirinimo aparatas gali būti prijungiamas tenka instaliuotojui arba vartotojui (jei reikia, kreiptis į energijos tinklų paskirstymo valdytoją).
- Suvirinimo aparatai, jei nėra nurodyta kitaip (MPGE), yra suderinami su elektrogeninėmis sistemomis, kurių maitinimo įtampa kinta iki ± 15%. Siekiant taisyklingam naudoti, prieš prijungiant inverterį, elektrogeninė sistema turi dirbti režime.

- KIŠTUKAS IR LIZDAS:

- **Modelis 230V** yra tiekiamas su maitinimo laidu bei normalizuotu kištuku, (2 poliai + žeminimas) 16A/250V.
Gali būti jungiamas prie maitinimo tinklo lizdo su lydziaisiais saugikliais arba automatiniu pertraukikliu; specialus žeminimo terminalas turi būti sujungtas su maitinimo linijos žeminimo laidininku (geltonas-žalias).
Lentelėje (**LENT.1**) pateikiami rekomenduojami uždelsto veikimo lydziųjų saugiklių dydžiai amperais, parinkti remiantis nominalia didžiausia suvirinimo aparato tiekiamą srovę bei maitinimo tinklo vardine įtampa.

- **Suvirinimo aparatuose, tiekiamuose be kištuko (modeliai 115/230V)** sujungti atitinkamai srovei pritaikytą normalizuotą kištuką ir maitinimo laidą (2P + T) ir paruošti maitinimo tinklą su lydziaisiais saugikliais arba automatiniiu pertraukikliu; specialus įžeminimo terminalas turi būti sujungtas su maitinimo linijos įžeminimo laidininku (geltonas-žalias). Lentelėje (**LENT.1**) pateikimi rekomenduojami uždelsto veikimo laido židžių saugiklių dydžiai amperais, parinkti remiantis nominalia didžiausia suvirinimo aparato tiekiamą srove bei maitinimo tinklo vardine įtampa.



DĖMESIO! Aukščiau aprašytų taisyklių nesilaikymas sumažina gamintojo numatytos saugumo sistemos (I klasė) efektyvumą ir gali sukelti riziką žmonėms (pavyzdžiui, elektros smūgio) ir materialinėms gėrybėms (pavyzdžiui, gaisro).

SUVIRINIMO KONTŪRO SUJUNGIMAI



DĖMESIO! PRIEŠ ATLIEKANT ŠIUOS SUJUNGIMUS, ĮSITIKINTI, KAD SUVIRINIMO APARATAS YRA IŠJUNGTAS IR ATJUNGTAS NUO MAITINIMO TINKLO.

Lentelėje (**TAB. 1**) pateikiami rekomenduotini suvirinimo laidų matmenys (mm²) priklausomai nuo suvirinimo aparato tiekiamos maksimalios srovės.

MMA SUVIRINIMAS

Beveik visi glaistyti elektrodai yra jungiami prie teigiamo generatoriaus poliaus (+); išskyrus rūgštinio glaisto elektrodus, kurie jungiami prie neigiamo poliaus (-).

SUVIRINIMO OPERACIJOS IŠTISINĖJE SROVĖJE

Elektrodų laikiklio gnybto suvirinimo laido sujungimas

Baigias terminale specialiu gnybtu, kuris naudojamas atidengtos elektrodo dalies suveržimui.

Šis laidas yra jungiamas prie gnybto su simboliu (+).

Suvirinimo srovės atgalinio laido sujungimas

Yra jungiamas prie virinamos detalės arba prie metalinio stalviršio, ant kurio ji padėta, kaip galima arčiau prie atliekamos siūlės.

Šis laidas yra jungiamas prie gnybto su simboliu (-).

Patarimai:

- Prisukti iki galo suvirinimo laidų jungtis paviršiniuose lydzuose (jei jie yra), kad būtų garantuojamas nepriekeištingas elektros kontaktas; priešingu atveju jungtys perkais, gali pasireikšti jų greitas susidėvimas ir efektyvumo sumažėjimas.
- Naudoti kaip galima trumpesnius suvirinimo laidus.
- Vengti naudoti metalines struktūras, kurios nėra virinamų gaminių sudedamosios dalys, suvirinimo srovės atgalinio laido pakeitimui; tai gali būti pavojinga saugumo atžvilgiu ir pakentti suvirinimo kokybei.

6. SUVIRINIMAS: PROCESO APRĄŠYMAS

- Bet koku atveju labai svarbu, vadovautis ant naudojamų elektrodų pakuotės pateikiamais gamintojo nurodymais, kuriuose pažymėtas teisingas elektrodo poliškumas ir optimali atitinkama srovė.
- Suvirinimo srovė reguliuojama pagal naudojamo elektrodo diametrą ir pageidaujama suvirinimo siūlės tipą; žemiau pateikiami suvirinimo srovių pavyzdžiai įvairių diametrų elektrodams:

Ø Elektrodas (mm)	Suvirinimo srovė (A)	
	min.	max.
1.6	25	50
2	40	80
2.5	60	110
3.2	80	160
4	120	200

- Reikia atkreipti dėmesį į tai, kad to paties diametro elektrodams stipresnė srovė parenkama vykdant plokščius suvirinimus, tuo tarpu vertikaliems suvirinimams ar virinant virš galvos lygio turi būti parenkama žemesnė srovės vertė.
- Apart pasirinktą srovės intensyvumo, mechanines suvirinimo siūlės savybes sąlygoja kiti suvirinimo parametrai, tokie kaip lanko ilgis, darbo spartumas, elektrodų diametras ir kokybė (elektrodai turi būti laikomi specialiose pakuotėse arba dėžėse ir saugomi nuo drėgmės).

Procesas:

- Laikant apsauginę kaukę **PRIEŠ VEIDĄ**, brūkštelėti elektrodo galu

virinamą gaminį atliekant panašų judesį lyg uždegant degtuką; tai yra teisingiausias lanko uždegimo būdas.

DĖMESIO: NETRANKYTI elektrodo į virinamą gaminį; taip rizikuojama pažeisti jo glaistą ir apunkinti lanko uždegimą.

- Uždegus lanką, stengtis išlaikyti atstumą iki virinamo gaminio, ekvivalentišką naudojamu elektrodo diametrui ir suvirinimo metu stengtis išlaikyti šį atstumą pastoviai; svarbu prisiminti, kad elektrodo pasvirimas judėjimo kryptimi turėtų būti apytiksliai 20-30 laipsnių (**Pav. G**)
- Suvirinimo siūlės pabaigoje patraukti elektrodo galą šiek tiek atgal, palyginus su judėjimo kryptimi kad užsipildytų suvirinimo krateris, greitai judesiu pakelti elektrodą iš lydymo vonelės, tam kad užgestų lankas.

SUVIRINIMO SIULĖS CHARAKTERISTIKOS

Pav. H

7. PRIEŽIŪRA



DĖMESIO! PRIEŠ VYKDANT BET KOKIAS PRIEŽIŪROS OPERACIJAS, ĮSITIKINTI, KAD SUVIRINIMO APARATAS YRA IŠJUNGTAS IR ATJUNGTAS NUO MAITINIMO TINKLO.

SPECIALIOJI TECHNINĖ PRIEŽIŪRA

SPECIALIOSIOS TECHNINĖS PRIEŽIŪROS OPERACIJAS PRIVALO ATLIKTI TIK PATYRĘS ARBA ELEKTROMECHANIKOS SRITYJE SPECIALIZUOTAS PERSONALAS, BŪTINA LAIKYTIŠ TECHNINIO STANDARTO IEC/EN 60974-4 REIKALAVIMŲ.



DĖMESIO! PRIEŠ NUIMATANT SUVIRINIMO APARATO ŠONINIUS SKYDUS IR ATLIEKANT BET KOKIAS OPERACIJAS APARATO VIDUJE, ĮSITIKINTI, KAD SUVIRINIMO APARATAS YRA IŠJUNGTAS IR ATJUNGTAS NUO MAITINIMO TINKLO.

Bet kokie patikrinimai suvirinimo aparato viduje, atliekami neatjungus įtamos, dėl tiesioginio kontakto su detalėmis, kuriomis teka srovė, gali sukelti stiprų elektros smūgį ir/arba sąlygoti sužeidimus dėl tiesioginio kontakto su judančiomis dalimis.

- Reguliariai (periodiškumas priklauso nuo naudojimo dažnio ir nuo dulkių kiekio aplinkoje), tikrinti suvirinimo aparato vidų ir pašalinti dulkes, susikaupusias ant transformatoriaus, suspausto sauso oro srove (max 10 bar).
- Vengti suspausto oro srovės nukreipimo į elektronines schemas; jos turi būti valomos labai minkštu šepetėliu ar naudojant specialius tirpiklius.
- Esant pragai patikrinti, ar elektriniai sujungimai yra gerai priveržti, ir ar nepažeista laidų izoliacija.
- Minėtų operacijų pabaigoje vėl sumontuoti suvirinimo aparato šoninius skydus gerai prisukant varžtus.
- Absoliučiai vengti vykdyti suvirinimo darbus prie atviro suvirinimo aparato.
- Po techninės priežiūros ar remonto darbų atlikimo, atnaujinti prieš tai buvusias jungtis ir kabelių sujungimus, atkreipiant dėmesį, kad jie nesusilietų su judančiomis detalėmis arba dalimis, kurios gali įkaisti iki aukštų temperatūrų. Visus laidininkus perrišti dirželiais, kaip buvo anksčiau, atkreipiant dėmesį ir išlaikant tarp jų atskirus pirminės grandinės aukštos įtamos sujungimus ir antrinių žemos įtamos sujungimų.
- Vėl surenkant konstrukciją, naudoti visas originalias varžles ir varžtus.

8. GEDIMŲ PAIEŠKA

NĖPATENKINAMO SUVIRINIMO APARATO DARBO ATVEJU, PRIEŠ ATLIEKANT SISTEMATINĮ PATIKRINIMĄ AR KREIPIANTIS Į JŪSŲ TECHNINIO APTARNAVIMO CENTRĄ, PATIKRINTI AR:

- Suvirinimo srovė, reguliuojama potenciometro pagalba pagal graduotą skalę (amperais), yra tinkama naudojamų elektrodų diametrui ir tipui.
- Pagrindiniai jungikliai esant pozicijoje "ON", dega atitinkama lemputė; priešingu atveju sutrikimas paprastai susijęs su maitinimo linija (laidai, lizdas ir/arba kištukas, lydieji saugikliai, ir t.t.).
- Nedega geltonas indikatorius, nurodantis šiluminio sauglikio įsijungimą dėl per aukštos ar per žemos įtamos arba trumpo sujungimo.
- Įsitikinti, kad buvo laikomasi nominalaus apkrovimo ciklo; šiluminio sauglikio įsijungimo atveju, palaikyti natūralaus įrenginio atvėsimą, patikrinti ventilatoriaus veikimą.
- Patikrinti linijos įtampą; jeigu jos vertė yra per žema arba per aukšta, suvirinimo aparatas lieka užblokuotas.
- Patikrinti, ar nėra trumpo sujungimo suvirinimo aparato išėjimo angoje:

tokiu atveju pašalinti trukdzīus.

- Suvirinimo kontūro sujungimai yra taisyklingi, ypač, ar žemimimo laido gnybtas tikrai sujungtas su virinamu gaminiu ir be izoliuojančių medžiagų įsikisimo (pavyzdžiui, dažų).
- Naudojamos apsauginės dujos yra tinkamos (Argonas 99.5%) ir teisingas jų kiekis.

(ET)

KASUTISJUHEND



TÄHELEPANU: ENNE KEEVITUSAPARAADI KASUTAMIST LUGEKE KASUTISJUHISED TÄHELEPANELIKULT LÄBI!

1. KAARKEEVITUSE ÜLDISED OHUTUSNÕUDED

Keevitusaparaadi kasutaja peab olema piisavalt teadlik seadme ohutust kasutamisest ning informeeritud kaarkeevitusega kaasnevatest riskidest, nende vastavatest kaitsejuhistest ja hädaabi protseduuridest.

(Viidata samuti seadusele "EN 60974-9: Seadme keevituskaarega keevitamiseks. Osa 9: Paigaldus ja kasutamine".)



- Vältige otsest kontakti keevitussfääriga; generaatori poolt toodetud tühijookspinge võib olla ohtlik mõningatel juhtudel.
- Keevituskaabli ühendust, kontrolli ja parandust teostades peab seade olema välja lülitatud ja toiteallikast lahutatud.
- Enne põleti kulunud osade väljavahetamist lülitage keevitusaparaat välja ja lahutage vooluvõrgust.
- Teostage paigaldamisega kaasnevad elektritööd ohutusnormide ja seaduste kohaselt.
- Keevitusaparaat peab olema ühendatud ainult vastava neutraalset maandussüsteemi omava toiteallikaga.
- Kontrollige, et toitepistik on korrektsesti maandatud.
- Ärge kasutage keevitusaparaati märjas või niiskes keskkonnas ja vihma käes.
- Ärge kasutage vigastatud isolatsiooniga või lödvestunud ühendustega kaableid.



- Ärge keevitage paakide, mahutite või torude peal, mis sisaldavad või milles on eelnevalt olnud tuleohtlikud vedelikud või gaasid.
- Vältige töötamist kloorilahustiga puhastatud pindade peal või sarnaste kemikaalide läheduses.
- Ärge keevitage surve all olevate mahutite peal.
- Eemaldage tööpiirkonnast kõik tuleohtlikud materjalid (nt. puit, paber, riidelapid).
- Tagage piisav ventilatsioon või kasutage suitsu äratõmbeventilatoreid keevituskaare läheduses. On tähtis kontrollida regulaarselt keevitusel eralduva suitsu koostist, konsistentsi ja ekspositsiooni kestvust.
- Hoidke gaasiballoon kaugel soojusallikatest, kaasaarvatud päikesekiirgusest (kui kasutusel).



- Elektrod, keevitav detail ja kõik võimalikud lähedusse maha asetatud metallilised esemed peavad olema elektriliselt isoleeritud.
- See on tavaliselt saavutatav kandes tööks ettenähtuid kindaid, jalatseid, peakatet ja riietusesemeid ning seistes vastava platvormi või isoleeritud mati peal.
- Kaitske alati silmi eeskirja EN 175 kohaselt maskitele või kiivritele monteeritud filtritega, mis vastavad eeskirjale UNI EN 169 või UNI EN 379.
- Kasutage alati tulekindlat kaitseriietust (vastavuses eeskirjaga UNI EN 11611) ja keevituskindaid (vastavuses eeskirjaga UNI EN 12477) vältimaks naha kokkupuudet keevituskaare poolt tekitatava ultravioletti või infrapunase kiirgusega; keevituskaare läheduses viibivad isikud peavad olema kaitstud mitte peegeldavate kaitsevarjeste või kaitseeseriite abil.
- Mära: Juhul, kui eriti intensiivse keevitustegevuse tulemusena keskkonna müranivoo LEPD, milles inimene igapäevaselt viibib on võrdne või ületab 85 dB(A), on kohustuslik kasutada

individuaalseid kaitsevahendeid (Tab. 1).



- Keevitusel kasutatav vool tekitab keevitusahela läheduses elektromagnetvälju (EMF). Elektromagnetväljad võivad põhjustada interferentse teatud meditsiiniseadmetega (näiteks südamestimulaatorid, hingamisseadmed, metallproteesid jne.). Antud seadmete kasutajate suhtes tuleb kohaldada vastavaid kaitsemeetmeid, näiteks keelata ligipääs alasse, kus keevitusseadet kasutatakse.
- Käesolev keevitusseade vastab nõuetele, mille tehniline standard sätestab ainult tööstuses ja professionaalsel eemargil kasutatavatele seadmetele. Seadme vastavus inimeste mõjutavate elektromagnetväljade kohta käivatele piirväärtustele kodustes tingimustes ei ole tagatud.

Elektromagnetväljade mõju vähendamiseks peab seadme operaator rakendama järgnevaid meetmeid:

- Kinnitama mõlemad keevituskaablid võimalikult teineteise lähedale.
- Hoidma pead ja rindkeret keevitusahelast võimalikult kaugel.
- Mitte mingil juhul ei tohi keevituskaableid ümber keha keerata.
- Keevitada ei tohi keevitusahela sees olles. Hoidke mõlemad keevituskaablid kehast samal pool.
- Ühendage keevitusvoolu tagasisvoolukaabel keevititava detaili külge, teostatava keevituse kohale võimalikult lähedale.
- Ärge keevitage seadme läheduses, sellel istudes või sellele toetudes (minimaalne vahekaugus: 50cm).
- Ärge jätkke keevitusahela lähedusse ferromagneetikuid.
- Minimaalne vahekaugus $d = 20\text{cm}$ (Pilt. I).



- A klassi seade: Käesolev keevitusseade vastab nõuetele, mille tehniline standard sätestab ainult tööstuses ja professionaalsel eemargil kasutatavatele seadmetele. Tagatud ei ole elektromagnetilise ühilduvuse eluhoonees ja otse eluhooneid varustavasse madalpingevõrku ühendatud hoonetes.



LISA HOIATUSED

- KEEVITUSTÖÖD:
 - Suure elektrilöögiohuga keskkonnas;
 - Piiratud ruumides;
 - Tule- ja plahvatusohtlike materjalide läheduses.Ülaltoodud keevitustöö tingimused PEAVAD olema enne töö algust hinnatud „Ohutuse eest vastutava spetsialisti“ poolt ja teostatud alati informeeritud isikute juuresolekul, kes võivad hädaohu korral abi anda.
- PEAVAD olema varustatud tehniliste kaitsevahenditega vastavalt seaduse "EN 60974-9: Seadme keevituskaarega keevitamiseks. Osa 9. Paigaldus ja kasutus." Peatükis 7.10; A.8; A.10 ära toodule.
- PEAB olema keelatud keevitamine, kui keevitajal puudub kontakt maaga, väljaarvatud juhul, kui on kasutusel vastav kaitseplatvorm.
- ELEKTROOHUHOIJDATE VÕI PÕLETITE VAHELIN PINGE: keevitamine mitme keevitusaparaadiga sama elemendi või elektriliselt ühendatud elementide korral võib põhjustada ohtliku tühijookspingeesumma kahe erineva elektrodihoidja ja põleti vahel, ületades kahekordselt lubatud väärtuse.
- Vajalik on, et eksperdist kaastõotaja viiks instrumente kasutades läbi mõõtmised, tehes kindlaks võimalikud riskifaktorid ja võimaliku seaduse "EN 60974-9: Seadme keevituskaarega keevitamiseks. 9. osa: Paigaldus ja kasutus" punktis 7.9 ette nähtud kaitsemeetmete kasutuselevõtu.



TEISED VÕIMALIKU OHUD

- SEADME EBAÕIGE KASUTAMINE: on ohtlik kasutada keevitusaparaati mitteettenähtud töödeks (nt. jäätunud veetoorde sulatamiseks).
- On keelatud riputada keevitusseadet kasutades selleks käepidet.

2. SISSEJUHATUS JA ÜLDINE KIRJELDUS

Käesolev keevitusaparaat on ettenähtud kaarkeevituseks, eriliselt MMA-

keevituseks pidevvooluga (DC).

Selle reguleerimisüsteemi (INVERTER) omadused, nagu suur kiirus ja reguleerimisvõime, kindlustavad suurepärase kvaliteedi kattega elektrood (rutiil, happeline, baas).

Toiteliini (esmane) sisenedmine invertersüsteemiga võimaldab drastiliselt vähendada muundaja mahtu, mis omakorda lubab ehitada ekstreemselt väikse mahu ja kaaluga keevitusaparaate ja mida on tänu sellele kergem käsitleda ja transportida.

TELLITAVAD LISASEADMED:

- MMA-keevituskomplekt.

3. TEHNILISED ANDMED

ANDMEPLAAT

Põhiandmed keevitusaparaadi tööst ja töövõimest leiate seadme andmeplaadil alljärgnevate tähendustega:

Pilt. A

- 1- Kere kaitsetase.
- 2- Toiteliini sümbol:
1-~: ühefaasiline vahelduvpinge;
- 3- Sümbol **S**: näitab, et on võimalik sooritada keevitusoperatsioone keskkonnas, kus on kõrge elektriskokkioht (nt. suurte metallkoguste läheduses).
- 4- Teostatava keevitusprotseduuri sümbol.
- 5- Keevitusaparaadi siseehituse sümbol.
- 6- Viide EUROOPA kaarkeevitusaparaatide ohutus- ja tootmismormatiivile.
- 7- Registrinumber keevitusaparaadi identifitseerimiseks (hädavajalik tehnilise teeninduse, osade väljavahetamise ja toote päritolu selgitamise korral)
- 8- Elektrisüsteemi töövõime:
 - **U_i**: Maksimaalne tühijooksupinge.
 - **I_i/U_i**: Vastav normaliseeritud vool ja pinge, mida keevitusaparaat võib jaotada keevituse ajal.
 - **X**: Impulssagedus: näitab aega, mille jooksul keevitusaparaat on võimaline jaotama vastavalt voolu (sama kolonn). Võime väljendub %-des, baseerudes 10 minutisele tsüklile (nt. 60% = 6 minutit tööd, 4 minutit puhkust, jne.).
Juhul kui kasutustegurid (viide 40°C-le keskkonnale) ületatakse, ülekuumenemiskaitse seiskub (keevitusaparaat jääb stand-by kuni seadme temperatuur taastub ettenähtud tasemele).
 - **A/V-A/V**: Näitab keevitusvoolu reguleerimiskaalat (minimaalne - maksimaalne) ja sellele vastavat kaarpinget.
- 9- Toiteliini omadused:
 - **U_i**: Keevitusaparaadi vahelduvpinge ja toitevoolu sagedus (lubatud piir ±10%).
 - **I_{i max}**: Liini poolt kasutatud maksimaalne vool.
 - **I_{i eff}**: Reaalne toitevool.
- 10-  Liini kaitseks ettenähtud kaitsekorkide väärtus hilinenud stardi korral.
- 11- Ohutusnorme viitavad sümbolid, mille tähendus on selgitatud peatükis 1 "Kaarkeevituse üldine ohutus".

Märge: Ülaltoodud näiteplaadil on näidatud ainult sümbolite ja väärtuste tähendus; keevitusaparaadi täpsed tehnilised andmed leiate käesoleva seadme andmeplaadilt.

ÜLEJÄÄNUD TEHNILISED ANDMED:

- KEEVITUSAPARAAT:

- vaata tabelit (TAB.1).
- %USE AT 20°C (selle olemasolul keevitusseadme korpusel).
USE AT 20°C tähendab mistahes diameetri koraal (Ø ELECTRODE) 10 minuti pikkuse intervalli jooksul keevitatavate elektroodide arvu (ELECTRODES 10 MIN) 20°C juures, arvestades igaks elektroodivahetuseks 20 sekundit; väärtust näidatakse ka protsendis (%USE) maksimaalse keevitatavate elektroodide arvu suhtes.

- ELEKTROODIHOIDJA KLEMM: vaata tabelit 2 (TAB.2)

Keevitusaparaadi kaal on näidatud tabelis 1 (TAB.1)

4. KEEVITUSAPARAADI KIRJELDUS

Käesolev keevitusaparaat koosneb põhiliselt võimsusemoodulistest, mis on realiseeritud elektriahelatele, et saavutada maksimaalne loodetav ja vähendada hooldustööd.

Pilt. B

- 1- Toiteliini sisend (1~), alaldigrupp ja nivelleerimiskondensaatorid.
- 2- Transistor-vahetussild (IGBT) ja draiverid; muudavad pidevpinge kõrge sagedusega vahelduvpingeks, mis lubab reguleerida

töövõimsuse soovitud keevituse pinge/voolu kohaseks.

- 3- Kõrge sageduse transformator: algmähis toibub 2 peatuse poolt ümbermuudetud pingega; selle toiming eesmärk on kohandada pinge ja vool kaarkeevituseks vajalike väärtusteni ja samaaegselt isoleerida elektrisüsteem toiteliinist.
- 4- Teisejärguline commutatorisild induktiivtakistus: muudab teisejärgulise mähis poolt toodetud vahelduvpinge/voolu madalate lainetega pingeks/ pidevvooluks.
- 5- Kontroll- ja reguleerimiselektronikasüsteem: kontrollib momentaanselt keevitusvahelduvvoolu väärtuse ja võrdleb keevitaja poolt valitud väärtusega; moduleerib IGB-draiverite käsk impulsse, mis teostavad reguleerimise.
Otsustab voolu dünaamilise vastuse elektroodide sulamise ajal (momentaalne lüüühendus) ja hoiab valve all kaitseüsteemi.





Mudel "DUAL VOLTAGE AUTOMATIC" on seade, mis tunneb automaatselt vooluvõrgu pinge (115V ac - 230V ac) ja valmistab ette keevitusaparaadi õigeks toiminguks.

KONTROLL, REGULEERIMIS- JA ÜHENDUSSEADMED

KEEVITUSAPARAAT

Esiküljel:

Pilt. C

- 1- Positiivne kiirpistik (+) keevituskaabli ühenduseks.
- 2- **KOLLANE LED**: tavaliselt kustunud, aga süttides, tähendab, et keevitusvool on blokeeritud erinevatel põhjustel, mis võivad olla:
 - **Ülekuumenemiskaitse**: seadme sisemuse on temperatuur tõusnud liiga kõrgele. Seade jääb sisselülitatud ilma voolu jaotuseta kuni normaaltemperatuuri taastumiseni. Taaskäivitumine toimub automaatselt.
 - **Liini üle- ja alapinge kaitse**: peatab masina: toitepinge on +/- 15% andmeplaadi väärtuse piirist väljas. **TÄHELEPANU: Kõrgema ülal mainitud pingepiirangu ületamine kahjustab tõsiselt seadet.**
 - **ANTI STICK kaitse**: kui elektrood kleepub kinni keevitatava materjaliga, katkestab automaatselt keevitusvoolu, võimaldades ni manuaalselt eemaldada elektroodihoidjaklemmi ilma seda kahjustamata.
- 3- **ROHELINE LED**: näitab, et seade on ühendatud võrgu ja valmis töök.
- 4- Potentsimeetri astmelise skaalaga keevitusvoolu reguleerimiseks amprites; võimaldab reguleerimise ka keevituse jooksul (mudel "DUAL VOLTAGE AUTOMATIC" omab topelt astmelist skaalat amprites).
- 5- Negatiivne kiirpistik (-) keevituskaabli ühenduseks.
- 6- **KOLME POSITSIOONILISE SELEKTORIGA KEEVITUSSEADE**:
 -  **Elektroodkeevitus MMA**
Kahe MMA-s asendi vahel valimine toimub vastavalt kasutatavale elektroodi tüübile.
Üks eriline seade on Arc Control System, mis tagab keevituse parima soorituse, kerge alustuse (HOT START), sujuva keevituse igat tüüpi elektroodide jaoks:
 -  Rutiilelektröödid, roostevaba teras, jne.
 -  Baaselektröödid, alumiinium, tselluloosid (mod. CE), jne.
 -  **LIFT süütega TIG keevituseks:**
Spetsiifiline TIG ANTI STICK seade.
(HOT START ja ARC FORCE pole aktiivsed).

Tagaküljel:

Pilt. D

- 1- Toitekaabel euroopa pistikupesaga C.E.E. 2polaarsust + (⊕).
(Mudel "DUAL VOLTAGE AUTOMATIC" on ilma pistikupesaga).
- 2- Pealüliti ON/OFF - I/ON (signaallamp).

5. PAIGALDAMINE



TÄHELEPANU! ENNE PAIGALDAMISEGA JA ELEKTRIHÜNDUSEGA SEoses OLEVATE OPERATSIOONIDE TEOSTAMIST KONTROLLIGE, ET KEEVITUSAPARAAT ON VÄLJA LÜLITATUD JA VOOLUVÕRGUST LAHTI ÜHENDATUD. ELEKTRIHÜNDUSED PEAVAD OLEMA TEHTUD AINULT ERIALA EKSPERDI VÕI KVALIFITSEERITUD TEHNIKU POOLT.

MONTAAZ

Pakkige keevitusaparaat lahti ja monteerige pakendiga kaasasolevad lahised osad aparaadile.

Tagasisidekaabli/klemmi montaaž

Pilt. E

Keevituskaabli/elektroodihoidja montaaž

Pilt. F

KEEVITUSAPARAADI TÖSTMINE

Kõikide käesolevas juhendis kirjeldatud keevitusseadmete töstmiseks tuleb kasutada käepidet või komplekti kuuluvat rihma neil mudelitel, mille juurde see ette on nähtud (kinnitatakse nagu näidatud **JOON. L**).

KEEVITUSAPARAADI ASUKOHT

Keevitusaparaadi paigaldamiseks veenduge, et jahutusõhu sisnemise- ja väljumisava (ventilaatorite abil ringlev õhk, kui kasutusel) ei oleks takistatud; samaaegselt kontrollige, et masinasse ei imeta sisse juhtiv tolmusid, söövitatavaid aurasid, niiskust, jne. Hoidke vähemalt 250mm vaba keevitusala keevitusaparaadi ümber.



TÄHELEPANU! Et vältida keevitusaparaadi maha kukkumist või ohtlikku ümberpaigutamist, asetage see tasasele, seadme kaalu kannatavale pinnale.

ÜHENDUS VOOLUVÕRKU

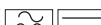
- Enne igasuguse elektrihüvenduse teostamist, kontrollige, et andmed keevitusaparaadi plaadil vastavad paigaldamiskohas kasutusesse olevale pingele ja voolusagedusele.
- Keevitusaparaat peab olema ühendatud ainult toitesüsteemi, mis omab maaga ühendatud neutraaljuhet.
- Et tagada kaitse võimaliku rikkevoolu tekkimise korral, tuleb kasutada diferentsiaalseid lüliteid, mille tüüp on järgmine:
 - Tüüp A () ühefaasilistele aparaatidele;
 - Tüüp B () kolmefaasilistele aparaatidele.
- Normatiiv EN 61000-3-11 (Flicker) nõuete rahuldamiseks soovitame ühendada keevitusaparaat toitelini pistikupesaga, mille takistusjõud on madalam kui:
 - Zmax = 0.47 ohm (80A).
 - Zmax = 0.29 ohm (130A).
 - Zmax = 0.25 ohm (150A).
 - Zmax = 0.23 ohm (160A).
 - Zmax = 0.17 ohm (200A).
- Keevitusseade ei vasta standardi IEC/EN 61000-3-12 nõuetele. Juhul kui seade ühendatakse üldisesse elektrivõrku, lasub paigaldajal või kasutajal kohustus kontrollida, kas keevitusseadme tohib antud võrguga ühendada (vajadusel võtke ühendust elektriettevõtte esindusega).
- Keevitusseadmeid, juhul kui pole ära toodud vastupidist (MPGE), saab kasutada vooluallikatega, mille korral toitepinge muutus on kuni ± 15%. Vooluallika õigeks kasutamiseks tuleb see enne inverteri ühendamist tööreeži milie viia.

PISTIK JA PISTIKUPESA:

- **Mudel 230V** on algupäraselt varustatud toitekaabli standardpistikuga (2P + T) 16A/250V. Tänu sellele võib olla ühendatud pistikupesaga, mis omab kaitsekorke või automaatset voolukatkestajat; ettenähtud maandusterminal peab olema ühendatud toitelini maandusjuhtmega (kollane/roheline). Tabelil (**TAB. 1**) on näidatud hilinenud kaitsekorkide soovitatavad väärtused amprites, mis on valitud keevitusaparaadi poolt toodetud maksimaalse nimivoolu ja vooluvõrgu nimipingel alusel.
- **Keevitusaparaatidele, mis ei ole varustatud pistikuga (mudel 115/230V)**, ühendage piisava võimega toitekaabli standardpistik (2P + T) ja kasutage pistikupesat, mis omab kaitsekorke või automaatset voolukatkestajat; ettenähtud maandusterminal peab olema ühendatud toitelini maandusjuhtmega (kollane/roheline). Tabelis (**TAB. 1**) on näidatud hilinenud kaitsekorkide soovitatavad väärtused amprites, mis on valitud keevitusaparaadi poolt toodetud maksimaalse nimivoolu ja vooluvõrgu nimipingel alusel.



TÄHELEPANU! Ülaltoodud reeglite eiramine muudab tootja poolt ettenähtud kaitsetsüsteemi (klass I) võimetuks, põhjustades tõsise ohu isikutele (nt. elektrišokk) ja asjadele (nt. tulekahju).

ELEKTRISÜSTEEMI ÜHENDUSED



TÄHELEPANU! ENNE JÄRGNEVATE ÜHENDUSTE TEOSTAMIST, KONTROLLIGE, ET KEEVITUSAPARAAT ON VÄLJA LÜLITATUD JA VOOLUVÕRGUST LAHTI ÜHENDATUD.

Tabelis (**TAB. 1**) on näidatud soovitatavad keevituskaabli väärtused (mm²-tes) keevitusaparaadi poolt jaotatud maksimaalse voolu alusel.

MMA-KEEVITUS

Peaegu kõik kattega elektroodid ühendatakse generaatori positiivse poolusega (+); väljaarvatud haptega kaetud elektroodide korral ühendage negatiivse poolusega (-).

PIDEVVOOLUGA KEEVITAMINE

Keevituskaabli klemm-elektroodihoidja ühendus

Keevituskaabliotsik on varustatud spetsiaalse klambriga, mis võimaldab haarata kinni elektroodi katteta olevast osast.

Ühendage see kaabel klambriga, mis kannab sümbolit (+).

Keevitusvoolu tagasisidekaabli ühendus

Ühendage keevitatava detailiga või metall tööaluga, kuhu on asetatud detail, võimalikult keevitusõmbluse lähedale.

Ühendage see kaabel klambriga, mis kannab sümbolit (-).

Soovitused:

- Keerake kaablit ühendused kiirpistikutega (kui varustatud) lõpuni kinni, et garanteerida perfektno elektrikontakt; vahustisel juhul riskite ühendite ülekuumenemist ja nende kiiret kahjustumist ning efektiivsuse kaotamist.
- Kasutage nii lühikesi keevituskaableid kui võimalik.
- Vältige kasutamast metallstruktuure, mis ei kuulu keevitatava detaili juurde, kui keevitusvoolu tagasisidekaabli asendaja; see võib olla ohtlik ja anda rahuldamatut tulemust.

6. KEEVITUS: PROTSEDUURI KIRJELDUS

- Igal juhul on vajalik jälgida pakendil näidatud, elektrooditootja poolt ettenähtud juhendeid, kus on kirjeldatud elektroodide polaarsus ja nendelevast vastav optimaalne vool.
- Keevitusvool peab olema reguleeritud vastavalt kasutatava elektroodi diameetria ja soovitud keevitusliigile. Alltoodud tabel näitab keevitusvoolu, mis vastavad erinevate diameetritega elektroodidele:

Ø Elektrood (mm)	Keevitusvool (A)	
	min.	maks.
1.6	25	50
2	40	80
2.5	60	110
3.2	80	160
4	120	200

- Pidage meeles, et kasutades võrdse diameetriga elektroodi, valige horisontaalkeevituseks kõrgete väärtustega voole, aga vertikaal- või ülalteskeevituseks kasutage kõige madalamate väärtustega voole.
- Keevitusõmbluse mehaanilised omadused olenevad nii voolu intensiivsusest, kui ka kaare pikkusest, kiirusest ja keevituse positsioonist, elektroodide diameetrist ja kvaliteedist (korrektselt säilitamiseks peavad elektroodid olema asetatud selleks ettenähtud mahutitesse või karpidesse, mis kaitsevad niiskuse eest).

Keevitus:

- Hoides keevituskilpi NÄO EES, hõõruge elektroodi keevitatava detaili vastu nagu tahkaste süüdata tuletikku. See on kõige õigem viis kaare süütamiseks.
- **TÄHELEPANU:** ÄRGE TOKSIGE elektroodi keevitatava detaili vastu. Riskite kahjustada elektroodi katet ja muuta raskest kaare süütamise.
- Kohe peale kaare süütamise üritage hoida keevitatavast detailist distants, mis vastab kasutatava elektroodi diameetria ja säilitage see distants kuni keevitustöö lõpuni. Pidage meeles, et elektroodi ja keevitatava detaili vaheline nurk peab olema umbes 20-30 kraadi (**Pilt. G**).
- Keevitusraadi lõppedes tõmmake elektrood kergelt enda poole nii, et keevituskraater täitub. Tõstke kiiresti elektrood keevitusvannist nii, et kaar kustub.

7. HOOLDUS



TÄHELEPANU! ENNE HOOLDUSTÖÖ TEOSTAMIST KONTROLLIGE, ET SEADE ON VÄLJA LÜLITATUD JA VOOLVÖRGUST LAHTI ÜHENDATUD.

ERAKORRALINE HOOLDUS

ERAKORRALISE HOOLDUSTÖÖ PEAVAD OLEMA LÄBI VIIDUD ÜKSNESE ASJATUNDLIKU JA ELEKTRI-MEHAANILIST VÄLJAOPET SAANUD TEHNILISE PERSONALI POOLT NING VASTAMA TEHNILISELE NÕUDELE IEC/EN 60974-4.



TÄHELEPANU! ENNE KEEVITUSAPARAADI PANEELIDE EEMALDAMIST JA SEADME SISEMUSELE LÄHENEMIST KONTROLLIGE, ET SEADE ON VÄLJA LÜLITATUD JA VOOLVÖRGUST LAHTI ÜHENDATUD.

Seadme sisemuse kontrollimine pingele all võib põhjustada tõsise elektrilise, tugevat otsesest kokkupuutest pingestatud elektriliste komponentidega ja/või põhjustada vigastusi puudutades seadme liikuvaid osi.

- Kontrollige keevitusaparaadi sisemust perioodiliselt ja võimalikult tihti, olenevalt seadme kasutusest ning keskkonna tolmusest ning eemaldage sisemusse kogunenud tolm kasutades suruõhku (max 10 bar).
- Väliste suruõhu suunamist elektroonilistele komponentidele. Kasutage puhastamiseks kas väga pehmet harja või otstarbeks sobivat lahustit.
- Kasutades juhust kontrollige ka, et elektrilised ühendused on hästi kinnitatud ning et kaablitel ei ole isolatsioonivigastusi.
- Peale hooldustöö lõppu, asetage keevitusaparaadi paneelid jälle kohale keerates kinnituskruvid lõpuni kinni.
- Välitge absoluutselt keevitamist, kui keevitusaparaat on avatud.
- Peale hooldus- või parandustööde sooritamist taastage ühendused ja kaabeldused nii, et need ei omaks kokkupuudet liikuvate või kõrget temperatuuri omavate osadega. Siduge juhtmed nagu nad olid algselt, hoides hoolikalt lahus kõrgepinge all peatrafo ühendused sekundaarsest madalpinge trafostest.
- Kasutage kõiki originaalseibe ja originaalkruvisid auto kere taassulgemiseks.

8. VEATSING

MITTERAHULDATAVA TÖÖ KORRAL JA ENNE PÕHJALIKUMA KONTROLLI ALUSTAMIST VÕI TEENINDUSKESKUSEGA ÜHENDUSE VÕTMIST, KONTROLLIGE, KAS:

- Keevitusvool, reguleeritud potentsimeetri kaudu baseerudes astmelisele skaalale amprites, sobib kasutatava elektroodi diameetri ja tüübiga.
- Peavoolukatkestaja on positsioonis "ON" ja vastav lamp süttinud; vastupidisel juhul asetseb viga tavaliselt toiteliniis (kaablid, pistik ja/või pistikupesa, kaitsekorgid, jne.).
- Kollane Led signaallamp, mis näitab ülekuumenemiskaitse rakendumist üle- või allpinge või lühiühenduse korral, ei ole süttinud.
- Kontrollige, et nimiimpulsi suhet on järgitud. Kui ülekuumenemiskaitse on rakendunud, oodake seadme naturaalselt maha jahtumist ja kontrollige, et ventilaator funktsioneerib.
- Kontrollige liini pinget: kui väärtus on liiga kõrge või liiga madal, keevitusaparaat seisub.
- Kontrollige, et keevitusaparaadis ei ole lühiühendust: vastupidisel juhul eemaldage viga.
- Et ühendused elektrisüsteemiga on sooritatud korrektselt, eriliselt, et massiklemm on tõesti ühendatud keevitatava detailiga, mis peab olema vaba igasugusest kate- või isolatsioonmaterjalist (nt. lakid või värvid).
- Kasutatav kaitsegaas on õige (Argoon 99.5%) ja ettenähtud koguses.

ROKASGRĀMATA



UZMANĪBU: PIRMS METINĀŠANAS APARĀTA IZMANTOŠANAS UZMANĪGI IZLASIET ROKASGRĀMATU!

1. VISPĀRĪGĀ DROŠĪBAS TEHNIKA LOKA METINĀŠANAS LAIKĀ

Lietotājam jābūt pietiekami labi instruētam par metināšanas aparāta drošu izmantošanu un tam ir jābūt informētam par ar loka metināšanu saistītajiem riskiem, par atbilstošajiem aizsardzības līdzekļiem un par rīcību kārtību negadījuma iestāšanās gadījumā. (Sk. arī standartu "EN 60974-9: Lokmetināšanas iekārtas. 9. daļa: Uzstādīšana un izmantošana").



- Izvairieties no tiešā kontakta ar metināšanas kontūru, jo no ģeneratora ejošs tukšgaitas spriegums dažos apstākļos var būt bīstams.
- Pieslēdzot metināšanas vadus, veicot pārbaudes un remontdarbus metināšanas aparātam jābūt izslēgtam un atslēgtam no barošanas tīkla.
- Pirms degļa nodilušo detaļu maiņas izslēdziet metināšanas aparātu un atslēdziet to no barošanas tīkla.
- Veicot elektriskos pieslēgumus ievērojiet attiecīgas drošības tehnikas normas un likumdošanu.
- Metināšanas aparātu drīkst pieslēgt tikai pie tādas barošanas sistēmas, kurai neitrālais vads ir iezemēts.
- Pārļiecinieties, ka barošanas rozete ir pareizi iezemēta.
- Neizmantojiet metināšanas aparātu mitrās vai slapjās vides, kā arī kad list.
- Neizmantojiet vadus ar bojāto izolāciju vai ar izlodzītajām savienošanas detaļām.



- Nemetiniet tvētnes, traukus un cauruļvadus, kuri satur vai saturēja šķidrās vai gāzveida uzliesmojošus produktus.
- Neizmantojiet ar hlora šķīdinātāju apstrādātus materiālus, ka arī nestrādājiet šīs vielas tuvumā.
- Nemetiniet zem spiediena esošos traukus.
- Novāciet no darba vietas visus uzliesmojošus materiālus (piemēram, koka izstrādājumus, papīru, lupatas utt.).
- Pārļiecinieties, ka telpa ir labi vēdināma, vai ka ir paredzēti līdzekļi loka tuvumā esošo metināšanas iztvaikojumu novākšanai; ir jāievada sistemātiskā uzskaites sistēma metināšanas iztvaikojumu robežas novērtēšanai saskaņā ar to sastāvu, koncentrāciju un iztvaikošanas ilgumu.
- Glabājiet balonu tālu no siltuma avotiem, tai skaitā no saules stariem (ja tas tiek izmantots).



- Nodrošiniet atbilstošu elektroizolāciju no elektrodiem, apstrādājams daļas un tuvumā esošām iezemētām metāla daļām. Parasti to var nodrošināt izmantojot šim nolūkam paredzētos cimdus, apavus, cepuri un apģērbus, vai izmantojot izolējošus paliktņus vai pakļājus.
- Vienmēr aizsargājiet acis ar piemērotiem filtriem, kas atbilst standartam UNI EN 169 vai UNI EN 379 un, kas uzstādīti uz maskām vai ķiverēm, kas atbilst standartam UNI EN 175.
- Izmantojiet atbilstošu ugunsdrošus tērpus (kas atbilst standartam UNI EN 11611) un metināšanas cimdus (kas atbilst standartam UNI EN 12477) un nepakļaujiet ādu ultravioletu un infrasarkana starojuma iedarbībai, kas rodas loka metināšanas laikā; turklāt, ar aizsardzību ir jānodrošina loka metināšanas vietas tuvumā esošie cilvēki, to var izdarīt ar neatstarojošo ekrānu vai tentu palīdzību.
- Trokšņa līmenis: Ja īpaši intensīvas metināšanas dēļ individuālais dienas trokšņa ekspozīcijas līmenis (LEPD) ir vienāds vai ir lielāks par 85 dB(A), tad ir obligāti jāizmanto atbilstoši individuālie aizsarglīdzekļi (Tab. 1).

vislielāko sistēmas drošību un samazināt līdz minimumam tehnisko apkopi.

Zīm. B

- (1~) fāzes barošanas līnijas ieeja, taisngrieža mezgls un līdzināšanas kondensatori.
- Transistoru pārslēdzētālis (IGBT) un ģeneratori; pārveido taisngrieztu barošanas līnijas spriegumu augstfrekvences mainīgajā spriegumā un regulē jaudku, atkarībā no nepieciešamas metināšanas strāvas/sprieguma.
- Augstfrekvences transformators: primārais tinums ir barots ar 2. mezglā pārveidotu spriegumu; tā pamatfunkcija ir sprieguma un strāvas lieluma pielāgošana loka metināšanai un tajā pašā laikā metināšanas kontūra galvaniska izolēšana no barošanas līnijas.
- Sekundārais taisngrieža tilts ar izslēdzēšanas indukciju: pārveido sekundārā tinuma spriegumu / maiņstrāvu par spriegumu / līdzstrāvu ar ļoti zemām svārstībām.
- Vadības un regulēšanas elektronika: momentāni pārbauda metināšanas strāvas tranzistoru rādītāju vērtības un salīdzina tās ar operatora uzstādītajām vērtībām; ģenerē IGBT ģeneratoru vadības signālus, ar kuru palīdzību tiek veikta regulēšana. Nosaka dinamisko strāvas reakciju elektroda kausēšanas laikā (momentāni isslēgts kontūrs) un vada drošības sistēmu darbību.

Modelis "DUAL VOLTAGE AUTOMATIC" ir aprīkots ar barošanas tīkla strāvas automātiskās noteikšanas ierīci (~115V vai ~230V), kura sagatavo metināšanas aparātu pareizai darbībai dažādos apstākļos.

VADĪBAS, REGULĒŠANAS UN SAVIENOŠANAS IERĪCES METINĀŠANAS APARĀTS

no priekšējās puses:

Zīm. C

- Ātras pieslēgšanas pozitīvā līgzdā (+) metināšanas vada pieslēgšanai.
- DZELTENĀ LED LAMPIŅĀ:** parasti tā ir izslēgta, kad tā ieslēdzas, tas nozīmē, ka ir traucēklis, kas bloķē metināšanas strāvas padevi, daži no iemesliem ir aprakstīti zemāk:
 - Termiskā aizsardzība:** mašīnas iekšējā daļā ir sasniegta pārāk liela temperatūra. Mašīna paliek ieslēgta, bet tā neemītēs strāvu, kamēr temperatūra nekļūst normāla. Darba atsākšana notiek automātiski.
 - Linijas pārsprieguma un sprieguma iztrūkuma aizsargierīce:** tā bloķē mašīnu: barošanas spriegums ir ārpus pieļaujamajam robežam $\pm 15\%$ no plāksnīte norādītās vērtības. **UZMANĪBU: Pārsniedzot augstāk minēto maksimālo sprieguma robežu ierīce tiek nopietni bojāta.**
 - Aizsardzība pret pielīšanu ANTI STICK:** automātiski bloķē metināšanas aparātu kad elektrods pielīp pie metināma materiāla, kas ļauj atbrīvot to ar rokām nesabojājot elektroda turētāju.
- ZALĀ LED LAMPIŅAS KRĀSA** norāda uz to, ka mašīna ir pieslēgta tīklam un ir gatava darbam.
- Potenciometrs metināšanas strāvas regulēšanai ar graduētu skali, vērtības uz tās ir norādītas Ampēros; to var izmantot regulēšanai arī metināšanas laikā (modelim "DUAL VOLTAGE AUTOMATIC" ir divas graduētas skales, vērtības uz tām ir norādītas Ampēros).
- Ātras pieslēgšanas negatīvā līgzdā (-) metināšanas vada pieslēgšanai.

METINĀŠANAS APARĀTS AR TRISPOZĪCIJU PĀRSLEĢU:

 Metināšana ar MMA elektrodu

Veicot MMA metināšanu, pozīciju izvēlēs atbilstoši izmantojamajam elektroda tipam.

Speciālā ierīce "Arc Control System" (loka vadības sistēma) nodrošina labāku metināšanas dinamiku, vieglu uzskāšanu (HOT START) un vienmērīgu metināšanu neatkarīgi no izmantojamā elektroda tipa:

 Rutīla, nerūsējošā tērauda un citi elektrodi.

 Bāziskie, alumīnija, celulozes (CE mod.) un citi elektrodi.

 TIG metināšanai ar LIFT loka aizdedzi:

TIG metināšanai paredzēta "ANTI STICK" ierīce.
("HOT START" un "ARC FORCE" ierīces nav ieslēgtas).

no aizmugurējās puses:

Zīm. D

- barošanas vads ar C.E.E. kontaktdakšu ar 2F + (\oplus).
(Modeli "DUAL VOLTAGE AUTOMATIC" vads ir bez kontaktdakšas).
- Galvenais slēdzis O/OFF - I/ON (spīdošs).

5. UZSTĀDĪŠANA



UZMANĪBU! UZSTĀDOT METINĀŠANAS APARĀTU UN VEICOT ELEKTRISKOS SAVIENOJUMUS METINĀŠANAS APARĀTAM IR JĀBŪT PILNĪGI IZSLĒGTAM NO BAROŠANAS TĪKLA. ELEKTRISKOS SAVIENOJUMUS DRĪKST VEIKT TIKAI PIEREDZĒJUŠAIS VAI KVALIFICĒTS PERSONĀLS.

MONTĀŽA

Izņemiet metināšanas aparātu no iepakojuma, samontējiet iepakojumā esošās atsevišķas daļas.

Atgriešanas vada-turētāja montāža

Zīm. E

Metināšanas vada-elektrodu turētāja montāža

Zīm.F

METINĀŠANAS APARĀTA PACEĻŠANAS NOTEIKUMI

Visu šajā rokasgrāmatā aprakstīto metināšanas aparātu pacelšanai ir jāizmanto rokturis vai komplektācijā esošā siksna, ja tā ir paredzēta dotajam modelim (norādījumi tās uzstādīšanai ir attēloti zīmējumā ZĪM. L).



METINĀŠANAS APARĀTA NOVIETOŠANA

Izvēlieties metināšanas aparāta uzstādīšanas vietu tā, lai uz tās nebūtu šķēršļu blakus dzesēšanas gaisa ieplūdes un izplūdes caurumiem (piespiedcirkulācija tiek nodrošināta ar ventilatoru palīdzību, ja tas ir uzstādīts); turklāt, pārliecinieties, ka netiek iesūkta elektrību vadošie putekļi, korodējoši tvaiki, mitrumus utt. Atstājiet apkārt metināšanas aparātam vismaz 250mm platu brīvu zonu.



UZMANĪBU! Novietojiet metināšanas aparātu uz plakanas virsmas, kura atbilst aparāta sveram, lai nepieļautu tā apgāzanos vai spontānu kustību, kas var būt ļoti bīstami.

PIESLĒGŠANA PIETĪKLA

- Pirms jebkāda elektriskā pieslēguma veikšanas pārbaudiet, vai dati uz metināšanas aparāta plāksnītes atbilst uzstādīšanas vietā pieejamo tīklu spriegumam un frekvencei.
- Metināšanas aparātu drīkst pieslēgt tikai pie tādas barošanas sistēmas, kurai neitrālais vads ir iezemēts.
- Lai nodrošinātu aizsardzību pret netiešo kontaktu izmantojiet šādu tipu diferenciālos slēdzus:
 - Tips A () vienfāzes mašīnām;
 - Tips B () trīsfāžu mašīnām.
- Lai apmierinātu normas EN 61000-3-11 (Flicker) prasības metināšanas aparātu tiek rekomendēti pieslēgt pie tādām barošanas tīkla savienojumiem līgzdām, kuru impedance ir mazāka par:
 - Z_{max} = 0.47 ohm (80A).
 - Z_{max} = 0.29 ohm (130A).
 - Z_{max} = 0.25 ohm (150A).
 - Z_{max} = 0.23 ohm (160A).
 - Z_{max} = 0.17 ohm (200A).
- Metināšanas aparāts neatbilst normas IEC/EN 61000-3-12 prasībām. Pievienojot metināšanas aparātu pie nerūpnieciskā barošanas tīkla, montējāma vai lietotāja pienākums ir pārbaudīt, vai aparātu var pievienot (nepieciešamības gadījumā sazinieties ar sadales tīkla pārstāvi).
- Ja nav norādīts citādi (MPGE), metināšanas aparāti ir saderīgi ar barošanas blokiem, kuru barošanas spriegums mainās $\pm 15\%$ robežās. Lai nodrošinātu barošanas bloka pareizu darbību, pirms invertora pievienošanas tas ir jāneregulē.

- KONTAKTDAKŠA UN ROZETE:

- Modelis**, kurš ir paredzēts izmantošanai 230V tīklos ir aprīkots ar barošanas vadu ar standarta kontaktdakšu (2F + Z) 16A/250V. Tādējādi, to var pieslēgt barošanas tīkla rozetei, kura ir aprīkota ar drošinātāju vai automātisko izslēdzēju; atbilstošajam iezemēšanas pieslēgam jābūt pieslēgtam pie barošanas līnijas zemējuma vada (dzeltenī-zālš).

Tabulā (**TAB. 1**) ir norādītas palēninātas darbības drošinātāju rekomendējamās vērtības ampēros, kuras ir izvēlētas saskaņā ar metināšanas mašīnas emitētu maksimālo nominālo strāvu un

barošanas tīkla nominālo spriegumu.

- **Modeļiem, kuriem nav kontaktdakšas (modeļi, kuri ir paredzēti 115/230V tīkliem):** Savienojiet barošanas kabeli ar standarta kontaktdakšu (ZF + Z) ar atbilstošiem rādītājiem un sagatavojiet vienu barošanas tīklam pievienotu un ar drošinātāju vai automātisko izslēdzēju aprīkoto rozeti; atbilstošajam iezemēšanas pieslēgam jābūt pieslēgtam pie barošanas līnijas zemējuma vada (dzeltenī-zalš). Tabulā (**TAB. 1**) ir norādītas palēninātās darbības drošinātāju rekomendējamās vērtības ampēros, kuras ir izvēlētas saskaņā ar metināšanas mašīnas emitētu maksimālo nominālo strāvu un barošanas tīkla nominālo spriegumu.



UZMANĪBU! Augstāk aprakstīto noteikumu neievērošana būtiski samazinās ražotāja uzstādītās drošības sistēmas (klase I) efektivitāti, līdz ar ko būtiski pieaugs risks pakāpe personālam (piemēram, elektrošoka risks) un mantai (piemēram, ugunsgrēka risks).

METINĀŠANAS KONTŪRA SAVIENOJUMI



UZMANĪBU! PIRMS SEKOJOŠO SAVIENOJUMU VEIKŠANAS PĀRLIECINIETIES, KA METINĀŠANAS APARĀTS IR IZSLĒGTS UN ATSLĒGTS NO BAROŠANAS TĪKLĀ.

Tabulā (**TAB. 1**) ir norādītas metināšanas vada šķērsriezuma rekomendējamās vērtības (mm²), kuras ir izvēlētas saskaņā ar metināšanas mašīnas emitētu maksimālo strāvu.

MMA METINĀŠANA

Gandrīz visi septie elektrodi tiek pievienoti ģeneratora pozitīvajam polam (+), izņemot elektrodus ar skābes segumu, kuri tiek pievienoti negatīvajam polam (-).

LĪDZSTRĀVAS METINĀŠANAS DARBI

Metināšanas vada-elektrodu turētāja savienojums

Uzstādiet uz pieslēgta speciālu spaili, kura tiek izmantota elektroda slēptās daļas bloķēšanai.

Šis vads ir jāsavieno ar spaili, kura ir apzīmēta ar simbolu (+).

Metināšanas strāvas atgriešanas vada savienojums

Šis vads tiek savienots ar apstrādājamo detaļu vai ar metāla stendu, uz kura tā ir novietota, tik tuvu apstrādājama vietai, cik tas ir iespējams.

Šis vads ir jāsavieno ar spaili, kura ir apzīmēta ar simbolu (-).

Rekomendācijas:

- Lidz galam pieskrūvējiet metināšanas vadu savienotājdetālās ātras savienošanas ligzdās (ja tādas ir), lai garantētu nevainojamu elektrisko kontaktu; pretējā gadījumā šie savienojumi pārkarst, paaugstinās to nodiluma ātrums un samazinās to efektivitāte.
- Izmantojiet pēc iespējas īsākus metināšanas vadus.
- Neizmantojiet metāla konstrukcijas, kuras nav apstrādājamās detaļas sastāvdaļa, lai aizvietotu metināšanas strāvas atgriešanas vadu; tas var būt bīstami un tas rezultātā metināšanas kvalitāte var kļūt nepieņemami zema.

6. METINĀŠANA: DARBA PROCEDŪRAS APRAKSTS

- Katrā ziņā ir jāievēro uz izmantojamo elektrodu iepakojuma esošie ražotāja norādījumi par pareizu elektroda polaritāti un optimālu strāvas vērtību.
- Metināšanas strāva ir atkarīga no izmantojama elektroda diametra un no savienojuma tipa, kurš ir jāizpilda; zemāk seko informācija par izmantojamo strāvu dažādā diametra elektrodiem:

Elektroda Ø (mm)	Metināšanas strāva (A)	
	min.	maks.
1.6	25	50
2	40	80
2.5	60	110
3.2	80	160
4	120	200

- Nemiet vērā, ka vienāda diametra elektrodiem paaugstināta strāva tiek izmantota horizontālāi metināšanai, bet vertikālāi metināšanai vai metināšanai virs metinātāja izmanto zemāku strāvu.
- Metināja savienojuma mehāniskais raksturojums ir atkarīgs ne tikai no izvēlētas strāvas lieluma, bet arī no citiem metināšanas parametriem, tādēļ kā loka garums, metināšanas ātrums un izvietojums, elektrodu diametrs un kvalitāte (elektrodus nedrīkst glabāt mitrās telpās, tos ir

jāglabā atbilstošajos iepakojumos vai konteineros).

Darba procedūra:

- Turot masku SEJAS PRIEKŠĀ, paberziet metināmo detaļu ar elektroda galu it kā jūs vēlētos aizdedzināt sērkočīnu; tas ir vispareizākais veids kā var dabūt loku.

UZMANĪBU: NEDAUZIET elektrodu pret metināmo priekšmetu; pastāv risks, ka segums var sabojāties, līdz ar ko būs grūti dabūt loku.

- Pēc loka dabūšanas cenšaties turēt elektrodu noteiktā attālumā no konstrukcijas, kas ir viensārs ar izmantojama elektroda diametru, un metināšanas laikā mēģiniet saglabāt šo distanci nemainīgu; atcerieties, ka elektroda stiprumam uz tās virzības pusi jābūt vienādam ar apmēram 20-30 grādiem (**Zim. G**).

- Metinātas šuves beigās pārvietojiet elektroda galu mazliet atpakaļ, pretējā tad kustības virzienam, lai tas būtu virs loka krātera, lai to uzpildītu, pēc tam ātri paceliet elektrodu no kausējuma vannas, lai pārtrauktu loku.

METINĀTAS ŠUVES IZSKATS

Zim. H

7. TEHNISKĀ APKOPE



ĀRKĀRTAS TEHNISKĀ APKOPE
ĀRKĀRTAS TEHNISKO APKOPI VAR VEIKT TIKAI PIEREDZĒJUŠAIS VAI KVALIFICĒTĀIS PERSONĀLS, KURAM IR ZINĀŠANAS ELEKTRĪBAS UN MEHĀNIKAS JOMĀ UN SASKAŅĀ AR TEHNISKO NORMU IEC/EN 60974-4.

ĀRKĀRTĒJĀ TEHNISKĀ APKOPE
ĀRKĀRTĒJO TEHNISKO APKOPI VAR VEIKT TIKAI PIEREDZĒJUŠAIS VAI KVALIFICĒTĀIS PERSONĀLS, KURAM IR ZINĀŠANAS ELEKTROMEHĀNIKAS JOMĀ.



UZMANĪBU! PIRMS METINĀŠANAS APARĀTA PANEĻU NOŅĒMŠANAS UN TUVOŠANAS IEKŠĒJAI DAĻAI PĀRLIECINIETIES, KA METINĀŠANAS APARĀTS IR IZSLĒGTS UN ATSLĒGTS NO BAROŠANAS TĪKLĀ.

Veicot pārbaudes kad metināšanas aparāta iekšējās daļas atrodas zem sprieguma var iegūt smagu elektrošoku pieskaroties pie zem spriegojuma esošajām detaļām un/vai var ievainoties, pieskaroties pie kustīgām daļām.

- Periodiski, biežums ir atkarīgs no ekspluatācijas režīma un apkārtējās vides piesārņojuma, pārbaudiet metināšanas aparāta iekšējo daļu un notīriet uz transformatora esošos putekļus ar sausu sausniest gaisa strāvas palīdzību (maks. spiediens 10 bāri).
- Nenovirziet spiesti gaisa strāvu uz elektrisko plašu pusi; to tīrīšanai izmantojiet ļoti mitstu suku vai piemērotus šķidrinātājus.
- Laiku pa laikam pārbaudiet, vai elektriskie savienojumi ir labi pieskrūvēti, un ka tie bija izolācijas nav bojājumu.
- Kad visas augstāk aprakstītas operācijas ir paveiktas, uzstādiet metināšanas aparāta paneļus atpakaļ un pieskrūvējiet līdz galam fiksācijas skrūves.
- Ir kategoriski aizliegts veikt metināšanas operācijas, kad metināšanas aparāts atrodas atvērta stāvoklī.
- Pēc tehniskās apkopes vai remonta veikšanas pievienojiet savienojumus un kabelus, kā tie bija sākotnēji pievienoti, sekotot tam, lai tie nonāktu saskarē ar kustīgajām daļām vai daļām, kuru temperatūra var būtiski palielināties. Piestipriniet visus vadus ar savilcējiem, kā tie bija sākotnēji piestiprināti, sekotot tam, lai primārā kontūra augstsprieguma savienojumi būtu pienācīgi atdalīti no sekundārā kontūra zemsprieguma savienojumiem.
- Metāla konstrukcijas aizvēršanai uzstādiet atpakaļ visas aplāksnes un skrūves.

8. IESPĒJAMO PROBLĒMU RISINĀŠANA

GADĪJUMĀ JA METINĀŠANAS APARĀTA DARBĪBA IR NEAPMĒRINOŠA, PIRMS PAMATĪGĀKU PĀRBAUŽU VEIKŠANAS U PIRMS GRIEZTIEM TEHNISKĀS APKOSES CENTRĀ, PĀRBAUDIET SEKOJOŠO:

- Pārbaudiet, ka ar potenciometra ar graduēto Ampēra skalu palīdzību noregulēta metināšanas strāva atbilst izmantojama elektroda diametram un tipam.
- Kad galvenais slēdzis ir pozīcijā "ON" jāaidedags attiecīgai lampīnai; ja tas nenotiek, problēma parasti ir barošanas līnijā (vadi, rozete un/vai kontaktdakša, drošinātāji utt.).

- Пърбаудит, ка нав ислэгта дзелена LED лампа, кас нозиме, ка ир иedarbojusies термиска aizsargierice pārsprieguma, sprieguma iztrūkuma vai ķeđes иsslэгuma dēļ.
- Pārliecieties, ka tiek ņemta vērā atskaitе par nominālo emitētspēju; gadījumā, ja иr иedarbojusies терmostатиска aizsardzība uzгаидiet, kamēr mašina pati atdzis, pārбаудiet ventilatora darbderīgumu.
- Pārбаудiet lиnijas spriegumu: ja тa vērtība ир pārāk liela vai pārāk maza, tad metиnāšanas aparātis paliks blokētā stāvoklī.
- Pārбаудiet, vai uz metиnāšanas aparātа иzejās nav иsslэгuma: ja ир иsslэгums, tad novērsiet тa cēloni.
- Pārбаудiet, vai metиnāšanas kontūra savienojumi ир иzpildīti pareizi, ит иpaši, ка strāvas atgrēšanas vada spaile ир labi piestiprināta pie metиnānās daļas, un ка starp тām nav иzolējošo materiālu (piemēram, krāsas).
- Pārбаудiet, vai tiek иzmanota pareiza aizsarggāze (99.5% Argons), un ка тa tiek иzmanota pareizā daudzumā.

(BG)

РЪКОВОДСТВО С ИНСТРУКЦИИ ЗА ПОЛЗВАНЕ



ВНИМАНИЕ: ПРЕДИ ДА ИЗПОЛЗВАТЕ ЕЛЕКТРОЖЕНА, ПРОЧЕТЕТЕ ВНИМАТЕЛНО РЪКОВОДСТВОТО С ИНСТРУКЦИИ ЗА ПОЛЗВАНЕ.

1. ОБЩИ ПРАВИЛА ЗА БЕЗОПАСНОСТ ПРИ ДЪГОВО ЗАВАРЯВАНЕ. Електроженистът трябва да бъде достатъчно осведомен за безопасната употреба на електрожена и информиран за евентуалните рискове, свързани с методите на дъгово заваряване, както и със съответните мерки за безопасност и действие в критични ситуации. (Прилагайте също така норма "EN 60974-9: Апаратура за дъгово заваряване. Част 9: Инсталиране и употреба").



- Избягвайте директен контакт със заваръчната система; напрежението при празен ход, създавано от генератора, може да бъде опасно при някои обстоятелства.
- Свързването на заваръчните кабели, операциите за контрол и ремонт, трябва да се извършват само при изгасен и изключен от електрическата мрежа електрожен.
- Изгасете електрожена и го изключете от захранващата мрежа, преди да смените захабени части върху горелката.
- Електрическата инсталация трябва да бъде направена съгласно действащите норми и действащите закони за предпазване от трудови злополуки.
- Електроженът трябва да бъде свързан със захранващата електрическа система с нулев заземен проводник.
- Проверете, дали контактът за електрическото захранване е правилно заземен.
- Да не се използва електрожена във влажна и мокра среда и повреме на дъжд.
- Да не се използват кабели с повредена изолация или разхлабени връзки.



- Да не се заварява върху контейнери, съдове или тръбопроводи, които съдържат или са съдържали запалими течни или газообразни вещества.
- Да се избягва работа с материали, почистени с разтворители, съдържащи хлор или работа в близост до споменатите вещества.
- Да не се заварява върху съдове под налягане.
- Да се поставят далеч от работното място, всякакви лесно запалими предмети (например: дърво, хартия, парцали и др.).
- Да се подсири подходящо проветрение или вентилация, които да позволяват отвеждането на пушеците, илizations от дъгата. Проветряването да става според състава на пушека, концентрацията и престоя в такава среда.
- Дръжте бутилката далеч от източници на топлина и слънчеви лъчи (ако се използват такива).



- Да се направи подходяща изолация от електричеството,

според вида на електрода, обработвания детайл и евентуалните метални части поставени в близост до работното място, на земята.

Това нормално се постига чрез защитните заваръчни ръкавици, обувки, заваръчен шлем и маска и предназначено за тази цел облекло, както пътека или изолационно килимче.

- Предпазвайте винаги очите със специални филтри съответстващи на стандарт UNI EN 169 или UNI EN 379, монтирани на маски и каски съответстващи на стандарт UNI EN 175.
- Използвайте подходящо предпазно негоримо облекло (съответстващо на стандарт UNI EN 11611) и ръкавици за заваряване (съответстващи на стандарт UNI EN 12477) като избягвайте да излагате кожата на въздействието на ултравиолетовите и инфра червени лъчи, които се образуват от дъгата; трябва да се вземат и по-обширни предпазни мерки за други лица, които се намират в близост до дъгата чрез екрани или завеси, които възпрепятстват отразяването.
- Образован шум: Ако поради особено интензивни заваръчни операции се достигне ниво на лична ежедневна експозиция (LEPD) равна или по-голяма на 85 dB(A), става задължителна употребата на подходящи средства за лична защита (Таб. 1).



- Преминаването на заваръчен ток предизвиква появата на електромагнитни полета (EMF), които са локализирани около заваръчната система.

Електромагнитните полета могат да взаимодействат с някои медицински апаратури (напр. пейс-мейкър, респиратори, метални протези и т.н.).

Трябва да се вземат нужните предпазни мерки за притежателите на такива апарати. Например да се забрани достъпът до зоната, където се използва заваръчният апарат.

Този заваръчен апарат отговаря на изискванията на техническите стандарти за продукт, който се използва единствено в промишлена среда и с професионални цели. Не се гарантира съответствие с основните базови граници на експозиция на хора на електромагнитни полета в домашна среда.

Операторът трябва да използва следните процедури, така че да се намали експозицията на електромагнитни полета:

- Фиксирайте заедно, колкото може по-близо двата заваръчни кабела.
- Стремете се главата и тялото да бъдат възможно по-далеч от заваръчната система.
- Не увийте никога около тялото заваръчните кабели.
- Да не се застáva върте в заваръчна система, за да се заварява.
- Двата кабела да се държат от една и съща страна на тялото.
- Свържете изходния кабел на заваръчния ток към детайла за заваряване, възможно най-близо до обработваното съединение.
- Не заварявайте близо до заваръчния апарат, седнали и облегнати на него (минимално разстояние: 50cm).
- Не оставяйте феромагнитни предмети в близост до заваръчната система.
- Минимално разстояние d=20cm (ФИГ. I).



- Апаратура от клас А:

Този заваръчен апарат отговаря на изискванията на техническите стандарти за продукт, който се използва в единствено в промишлена среда и с професионални цели. Не се гарантира неговото съответствие с електромагнитната съвместимост в жилищни сгради и на тези, които са свързани директно към захранваща мрежа с ниско напрежение, която захранва жилищните сгради.



ДОПЪЛНИТЕЛНИ ПРЕДПАЗНИ МЕРКИ

- ОПЕРАЦИИТЕ ПРИ ЗАВАРЯВАНЕ:
 - В среда с висок риск от токов удар;
 - В ограничени пространства;
 - При наличие на запалими материали или експлозив.
- ТРЯБВА предварително да бъдат преценени рисковете от "Отговорно експертно лице" и заварянето да се извършва в

присъствието на подготвени за действие в критични ситуации специалисти.

- ТРЯБВА да бъдат възприети техническите средства за безопасност, описани в 7.10; А.8; А.10 на норма "EN 60974-9: Апаратура за дъгово заваряване. Част 9: Инсталиране и употреба".
- ТРЯБВА да бъде забранено заваряването на работник над земята, повдигането над земята и заваряването може да бъде извършвано чрез специална осигурителна платформа.
- **НАПРЕЖЕНИЕ МЕЖДУ РЪКОХВАТКИТЕ ЗА ЕЛЕКТРОДИ ИЛИ ГОРЕЛКИТЕ:** при работа с няколко електрожена върху един и същи детайл или върху части от детайли, електрически съединени помежду си, може да възникне опасно натрупване на напрежение между две ръкохватки за електроди или горелки и то може двойно да надхвърли допустимите норми. Необходимо е експертно лице-координатор да извърши замерване с инструменти, за да прецени, дали съществува риск и дали да предприеме подходящи мерки за безопасност, както е посочено в 7.9 на норма "EN 60974-9: Апаратура за дъгово заваряване. Част 9: Инсталиране и употреба".



ДРУГИ РИСКОВЕ

- **НЕХАРАКТЕРНА УПОТРЕБА:** опасно е да се използва електрожена, за друг тип работа, за която той не е предназначен (например: размарване на тръбопроводи на хидравличната мрежа).
- **Забранено е да се използва ръкохватката като средство за окачване на заваръчния апарат.**

2. УВОД И ОБЩО ОПИСАНИЕ

Този електрожен е източник на ток при дъговото заваряване, специално изработен за MMA заваряване с постоянен ток (DC). Характеристики на регулиращата система (INVERTER) като бързина и прецизност на регулирането, на този електрожен, осигуряват отлично качество при заваряването на обмозани електроди (рутилови, с киселинна обмозка и с базична обмозка). Регулирането със системата "инвертер", на входа на захранващата линия (първична), определя освен това драстично намаление на обема, както на трансформатора, така и на съпротивлението за изравняване, което позволява създаването на електрожен с малко тегло и обем, лесен за преместване и транспортиране.

АКСЕСОАРИ, ДОСТАВЯНИ ПО ЗАЯВКА НА КЛИЕНТА

- Кит за заваряване MMA.

3. ТЕХНИЧЕСКИ ДАННИ

ТАБЕЛА С ДАННИ

Основните данни, свързани с употребата и работата на електрожена, са обобщени в табелата с техническите характеристики със следните значения:

Фиг.А

- 1- Степен на безопасност на структурата.
- 2- Символ за захранващата линия:
1~: променливо монофазно напрежение;
- 3- Символ **S**: показва, че могат да бъдат изпълнени операции по заваряване в среда с висок риск от токов удар (например в голяма близост до големи метални маси).
- 4- Символ за предвидения метод на заваряване.
- 5- Символ за вътрешната структура на електрожена.
- 6- ЕВРОПЕЙСКА норма, на която отговаря безопасността на работа и производството на машини за дъгово заваряване..
- 7- Регистрационен номер, който служи за идентификация на електрожена (необходим при техническите прегледи, при подмяна на части и установяване на произхода на продукта).
- 8- Параметри на заваръчната система:
 - **U₀**: максимално напрежение при празен ход.
 - **I₀/U₀**: Ток и отговарящото нормализирано напрежение, които могат да бъдат отделени от машината при заваряване.
 - **X** : Отношение на прекъсване: показва времето, през което може да отдели съответния ток (същата колона). Изразява се в %, на основата на цикъл от 10 минути (например: 60% = 6 минути работа, 4 почивка; и т.н.).
В случай, че параметрите на употреба (предвидени при 40°C за работната среда), бъдат превишени, терминната защита се задейства (електроженът се намира в "почивка" stand-by режим, до като неговата температура се нормализира в допустимите граници).

- **A/V-A/V**: Показва гамата за регулиране на заваръчния ток (минимално - максимално) за съответното напрежение на дъгата.
- 9- Данни, свързани с характеристиката на захранващата линия:
 - **U₀**: променливо напрежение и честота на захранване на електрожена (допустими граници ± 10%);
 - **I_{1max}**: максимален ток, погълщан от линията.
 - **I_{eff}**: ефикасен ток за захранване.
- 10- **↔**: Стойност на инерционните предпазители, които трябва да се предвидят, за да се осигури безопасното функциониране на линията.
- 11- Символи, които се отнасят до нормите за безопасност, чието значение е описано в глава 1 "Общи правила за безопасност при дъговото заваряване".

Забележка: Така представената табела с технически характеристики показва значението на символите и цифрите; точните стойности на техническите параметри на електрожена трябва да бъдат проверени директно от неговата табела.

ДРУГИ ТЕХНИЧЕСКИ ДАННИ:

- ЕЛЕКТРОЖЕН:

- виж таблица (ТАБ.1).
- %USE AT 20°C (ако го има върху кожата на заваръчния апарат).
USE AT 20°C, показва за всеки диаметър (Ø ELECTRODE) броя електроди, които могат да се заварят за интервал от 10 минути (ELECTRODES 10 MIN) при 20°C с пауза от 20 секунди за всяка смяна на електрод; тези данни са посочени и като стойност в процент (%USE) спрямо максималния брой електроди, които могат да се заварят.

- РЪКОХВАТКА ЗА ЕЛЕКТРОДИ: виж таблица (ТАБ.2).

Теглото на електрожената е отразено в таблица 1 (ТАБ.1).

4. ОПИСАНИЕ НА ЕЛЕКТРОЖЕНА

Тази машина се състои преди всичко от силови блокове, изпълнени във вид на печатни платки и оптимизирани, за обезпечаване на максимална надеждност и малка техническа поддръжка.

Фиг. В

- 1- Вход на захранващата линия (1~), група токоизправител и кондензатори за изравняване.
- 2- Основен управляващ транзисторен мост (IGBT) и драйвери; преобразува приетото постоянно напрежение от линията и го преобразува в променливо напрежение с висока честота (40 kHz, 55 kHz, 65 kHz), а също така регулира мощността в зависимост от тока/ напрежението, необходими за заваряването.
- 3- Високочестотен трансформатор: на първичната намотка се подава преобразувано напрежение от блок 2; неговата функция се състои в това да адаптира тока и напрежението до необходимите стойности за извършване на дъгово заваряване и едновременно да изолира галванически заваръчната система от захранващата линия.
- 4- Вторичнотокоизправителен мост с изравняваща индуктивност: превръща променливия ток/ напрежение от вторичната намотка в постоянен ток/ напрежение с много ниски колебания.
- 5- Контролна и регулираща електроника: контролира съвременно стойността на заваръчния ток и го съпоставя със зададената от оператора стойност; модулира командните импулси от драйверите на транзисторните мостове (IGBT), които извършват регулирането.
Определя динамичното изменение на тока при разтопяването на електрода (моментни къси съединения) и управлява системата за безопасност.

В модела "DUAL VOLTAGE AUTOMATIC", съществува устройство, което автоматично разпознава напрежението в мрежата (115 V променлив ток 230 V променлив ток) и подготвя машината за правилно функциониране.

УРЕДИ ЗА КОНТРОЛ, РЕГУЛИРАНЕ И СВЪРЪЗВАНЕ ЕЛЕКТРОЖЕН

Преден панел

Фиг.С

- 1- Положителен контактен ключ за бърз достъп (+), за съединяване на заваръчния кабел.
- 2- **ЖЪЛТА ИНДИКАТОРНА ЛАМПА:** в нормално състояние тя не свети. Ако тя светне означава, че работата не може да продължи, поради една от следните причини:
 - **Включване на термозащитата:** прекалено висока

температура във вътрешната страна на корпуса на машината. Машината е включена, но не подава ток, до момента, в който не спадне до нормалните стойности. Тогава тя автоматично възстановява работата.

Поддържайте поне 250 mm свободно пространство около електрожениа.



ВНИМАНИЕ! Поставете електрожена върху равна повърхност със съответната товаропоимост, за да се избегне евентуално преобръщане или опасно преместване на машината.

СВЪРЗВАНЕ С МРЕЖАТА

- Преди да се извърши, каквото и да е електрическо свързване, проверете върху табелата с техническите характеристики върху електрожена, дали данните отговарят на напрежението и честотата на мрежата при място да бъде инсталирана.

- Електроженът трябва да бъде свързан единствено със захранваща система със занулени и вземени проводник.

- За да се гарантира безопасността при индиректен контакт, използвайте следните типове диференциални прекъсвачи:

- Тип А () за монофазните машини;

- Тип В () за трифазните машини.

- За да се удовлетворят изискванията на норма EN 61000-3-11 (Flicker) се препоръчва свързване на електрожениа с точките на интерфейса на захранващата мрежа, които са с комплексно съпротивление по малко от:

$Z_{max} = 0.47 \text{ ohm (80A)}$.

$Z_{max} = 0.29 \text{ ohm (130A)}$.

$Z_{max} = 0.25 \text{ ohm (150A)}$.

$Z_{max} = 0.23 \text{ ohm (160A)}$.

$Z_{max} = 0.17 \text{ ohm (200A)}$.

- Заваръчният апарат не отговаря на изискванията на стандарт IEC/EN 61000-3-12.

Ако заваръчният апарат трябва да се свърже към обществена захранваща мрежа, лицето, което го инсталира или използва трябва да провери, дали може да бъде свързан (ако е необходимо, да се направи консултация с разпределителното дружество).

- Заваръчните апарати, ако не е уточнено друго (MPGE), са съвместими с електроженните групи за промяна на захранващото напрежение до $\pm 15\%$.

За правилната употреба, електроженната група трябва да бъде поставена в режим, преди да може да се свърже инвертера.

ВИЛКА И КОНТАКТ ЗА ВКЛЮЧВАНЕ

- **Моделът 230 V** е снабден от завода със захранващ кабел с нормализирана вилка (2P + T / 2 полюса + заземяване) 16 A/250V. Следователно апарата може да се включи в стандартен контакт за мрежата, снабдена с предпазители или автоматичен прекъсвач; специалната заземяваща клема трябва да бъде свързана със заземяващ проводник (жълто зелен на цвят) на захранващата линия.

Таблица (ТАБ. 1) показва препоръчителните стойности, изразени в амperi, на инерционните предпазители на линията, избрани според максималния номинален ток, предаващ се от електрожена и номиналното напрежение на захранване.

- За заваръчните апарати без вилка (модели 115/230V), свържете захранващия кабел със стандартна нормализирана вилка (2P + T / 2 полюса + заземяване) според консултацията на ток и да се инсталира в мрежата контакт, оборудван с предпазители или автоматични прекъсвачи; специалната заземяваща клема трябва да бъде свързана със заземяващ проводник (жълто зелен на цвят) на захранващата линия. Таблица (ТАБ. 1) показва препоръчителните стойности, изразени в амperi, на инерционните предпазители на линията, избрани според максималния номинален ток предаващ се от електрожена и номиналното напрежение на захранване.



ВНИМАНИЕ! Неспазването на изложените по горе правила, прави неефикасна системата за безопасност, предвидена от производителя (клас 1), а това поражда сериозни рискове за хората (от токов удар) или за материални щети (напр. пожар и др.).

СВЪРЗВАНЕ НА ЗАВАРЪЧНАТА СИСТЕМА



ВНИМАНИЕ! Преди да извършите съответните свързвания, уверете се, че електроженът е изгасен и изключен

- **Защита от свърхнапрежение и напрежение с много ниски стойности на линията:** блокира машината: захранващото напрежение е извън диапазона $\pm 15\%$ спрямо стойността върху табелата. **ВНИМАНИЕ:** надвишаването на горната граница за напрежение, цитирано по горе, води до сериозно повреждане на уреда.

- **Защита ANTI STICK:** блокира автоматично електрожена, когато електрода се залепи за заварявания материал, тази защита позволява ръчното му отстраняване без да се повреди ръкохватката за електрода.

3- **ЗЕЛЕНА ИНДИКАТОРНА ЛАМПА:** показва, че машината е свързана с мрежата и е готова за работа.

4- Потенциометър за регулиране на заваръчния ток с градуирана в Амperi скала; позволява регулирането, даже и повреме на заваряване (в модела "DUAL VOLTAGE AUTOMATIC" има двойна скала, градуирана в Амperi).

5- Отрицателен контактен ключ за бърз достъп (-) за свързване на заваръчния кабел.

6- **ЗАВАРЪЧЕН АПАРАТ СЪС СЕЛЕКТОРЕН КЛЮЧ С ТРИ ПОЛОЖЕНИЯ:**



Заваряване с електрод MMA

Изборът между двете положения в MMA става в зависимост от вида на използвания електрод.

Едно специално устройство, Arc Control System, гарантира по-добра динамика на заваряването, лесен старт (HOT START), плавно заваряване за всеки вид електрод:



Рутилови електроди, неръждаеми електроди и т.н.



Базични електроди, алуминиеви и целулозни (мод. CE) и т.н.



Заваряване TIG (ВИГ) със запалване лифт LIFT:

Устройство ANTI STICK специфично за TIG (ВИГ). (HOT START и ARC FORCE не са активни).

Заден панел:

Фиг. D

- 1- захранващ кабел с вилка С.Е.Е. и контактно заземяване 2p + () (в модела "DUAL VOLTAGE AUTOMATIC" върху кабела няма вилка).
- 2- Главен прекъсвач O/OFF I/ON (светец).

5. ИНСТАЛИРАНЕ



ВНИМАНИЕ! ВСИЧКИ ОПЕРАЦИИ ПО ИНСТАЛИРАНЕ И ОПЕРАЦИИ ПО ЕЛЕКТРИЧЕСКОТО СВЪРЗВАНЕ, ДА СЕ ИЗВЪРШВАТ САМО ПРИ НАПЪЛНО ЗАГАСЕН И ИЗКЛЮЧЕН ОТ ЕЛЕКТРИЧЕСКАТА МРЕЖА, ЕЛЕКТРОЖЕН.

ЕЛЕКТРИЧЕСКИТЕ СВЪРЗВАНИЯ ТРЯБВА ДА БЪДАТ ИЗВЪРШВАНИ ЕДИНСТВЕНО ОТ ОБУЧЕН И КВАЛИФИЦИРАН ЗА ТАЗИ ДЕЙНОСТ, ПЕРСОНАЛ.

ИНСТАЛИРАНЕ

Разпаковайте електрожена, извършете монтажа на отделените части, които се намират в опаковката.

Съединяване на изходен кабел - щипка

Фиг. E

Съединяване на заваръчния кабел ръкохватка за електроди

Фиг. F

НАЧИНИ ЗА ПОВИДГАНЕ НА ЕЛЕКТРОЖЕНА

Всички електрожени, описани в настоящето ръководство с инструкции, трябва да бъдат повидгани посредством дръжката или предоставения ремък, ако са предвидени такива за модела (монтиране, както е описано на ФИГ. L).

МЕСТОПОЛОЖЕНИЕ НА ЕЛЕКТРОЖЕНА

Определете мястото за инсталиране на електрожена, така че там да няма препятствия пред съответния отвор за вход и изход на охлаждащия въздух (засилена циркулация чрез вентилатор, ако има такъв); в същото време уверете се, че не се всмукват пращини, корозивни изпарения, влага и т.н.

от захранващата мрежа.

Таблица (ТАБ.1) посочва препоръчителните стойности на заваръчните кабели (в mm²) в съответствие с максималния ток, произвеждан от електрожена.

ЗАВАРЯВАНЕ ММА

Почти всички обмозани електроди трябва да се свържат с положителния полюс (+) на генератора; с изключение на електродите с киселинна обмозка, те се свързват с отрицателен полюс (-).

ОПЕРАЦИИ ПО ЗАВАРЯВАНЕ С ПОСТОЯНЕН ТОК

Свързване заваръчен кабел/ ръкохватка за електрода

На края на този кабел се намира специална клема, която служи за затягане на откритата част на електрода.

Този кабел се свързва с клема със символ (+).

Свързване на изходен кабел на заваръчен ток

Свързва се със заварявания детайл или с металната маса, на която е поставен, колкото се може по близо до заваряваното съединение.

Този кабел се свързва с клема със символ (-).

Препоръки:

- Завъртете докрай съединенията на заваръчните кабели в контактите за бърз достъп, (ако има такива), за да се получи отличен електрически контакт; в противен случай ще прегреят съединенията, а това ще доведе до бързото им повреждане и се загубва ефикасността им.
- Използвайте възможно най-къси заваръчни кабели.
- Избягвайте употребата на метални структури, които не са част от обработвания детайл, вместо изходния кабел за заваръчния ток; това не е безопасно, а освен това може да не даде добър резултат от заваряването.

6. ЗАВАРЯВАНЕ: ОПИСАНИЕ НА ПРОЦЕДУРАТА

- Задължително е обаче, във всички случаи да се следват инструкциите на производителя, върху кутията на използваните електроди, където се посочва полярността на електрода и съответния оптимален ток на заваряване.
- Заваръчния ток се регулира според диаметъра на използвания електрод и от типа на заварката, която желаете да изпълните. Токове, които се използват при електродите с различен диаметър са:

Ø Електрод (mm)	Заваръчен ток (A)	
	мин.	макс.
1,6	25	50
2	40	80
2,5	60	110
3,2	80	160
4	120	200

- Не трябва да забравяте, че величината на заваръчния ток при един и същ диаметър на електрода, максималните стойности ще се използват за хоризонтално заваряване, а минималните се използват за вертикално заваряване или за заваряване над нивото на главата.
- Механичните характеристики на заваряваното съединение са определени, освен интензивността на избирания ток, също така от параметри на заваряването като: дължина на дъгата, скорост и положение на изпълнението, диаметър и качество на електродите (правилното съхраняване на електродите изисква те да бъдат на сухо място в техните кутии или опаковки).

ИЗПЪЛНЕНИЕ:

- Поставете маската ПРЕД ЛИЦЕТО, разтъркайте върха на електрода върху детайла, който ще се заварява, като не ли запалете клещка кибрист; това е най-правилния начин да възбудите/ запалите дъгата.
- **ВНИМАНИЕ!** Не почуквайте с електрода върху часта за заваряване; има риск от увреждане на обмозката, което би направило по трудно запалването на дъгата.
- Още щом запалите дъгата, опитайте се да стоите на разстояние еквивалентно на диаметъра на използвания електрод и да поддържате тази дистанция възможно по дълго, повреме на заваряването; не забравяйте, че наклона на електрода в хода на заваряването трябва да бъде 20°-30° (Фиг. G).
- В края на заваръчния шев, изтеглете лек назад края на електрода, спрямо посоката на заваряване, над кратера, за да го запълните, а после рязко повдигнете електрода от заваръчната сплав, за да изгасите дъгата.

ПАРАМЕТРИ НА ЗАВАРЪЧНИЯ ШЕВ

Фиг. H

7. ПОДДРЪЖКА



ВНИМАНИЕ! ПРЕДИ ДА ИЗВЪРШВАТЕ ОПЕРАЦИИ ПО ПОДДРЪЖКА, УВЕРЕТЕ СЕ, ЧЕ ЕЛЕКТРОЖЕНЪТ Е ИЗГАСЕН И ИЗКЛЮЧЕН ОТ ЕЛЕКТРИЧЕСКАТА МРЕЖА.

ИЗВЪНРЕДНА ПОДДРЪЖКА

ОПЕРАЦИИТЕ ПО ИЗВЪНРЕДНА ПОДДРЪЖКА ТРЯБВА ДА БЪДАТ ИЗВЪРШЕНИ ЕДИНСТВЕНО ОТ ЕКСПЕРТЕН ИЛИ КВАЛИФИЦИРАН ПЕРСОНАЛ В ОБЛАСТТА НА ЕЛЕКТРО-МЕХАНИКАТА И В СЪОТВЕТСТВИЕ С ТЕХНИЧЕСКИ СТАНДАРТ IEC/EN 60974-4.



ВНИМАНИЕ! ПРЕДИ ДА СВАЛИТЕ ПАНЕЛИТЕ НА ЕЛЕКТРОЖЕНА И ДА СТИГНЕТЕ ДО НЕГОВАТА ВЪТРЕШНА ЧАСТ, УВЕРЕТЕ СЕ, ЧЕ ЕЛЕКТРОЖЕНА Е ИЗГАСЕН И ИЗКЛЮЧЕН ОТ ЕЛЕКТРИЧЕСКАТА МРЕЖА.

Някои контролни работи, извършвани под напрежение във вътрешната част на електрожена, могат да предизвикат сериозен токов удар, породен от директния контакт с части под напрежение и/ или наранявания, вследствие на контакта с движещи се части.

- Периодично и с честота, зависеща от употребата на електрожена и наличието на прах в работната среда, проверявайте вътрешната част на електрожена и почиствайте праха, който се е натрупал върху трансформатора, посредством струя от сух съгъстен въздух (max 10 bar).
- Не насочвайте струята със съгъстен въздух върху електронните платки; за тяхното почистване трябва да предвидите много мека четка или специални за това разтворители.
- При почистването проверете, дали електрическите съединения са добре затегнати и дали изолацията на кабелите не е повредена.
- В края на тези операции поставете отново панелите на електрожена като затегнете докрай всички винтове.
- В никакъв случай не заварявайте при отворена машина.
- След като сте извършили поддръжка или поправка, възстановете връзките и кабелажите, както са били преди това като се погрижите да не влизат в контакт с движещи се части или части, които могат да достигнат високи температури. Завъртете всички проводници, както са били преди това като се погрижите да бъдат разделени между тях връзките на първичния трансформатор с високо напрежение от тези на вторичния трансформатор с ниско напрежение.
- Използвайте всички оригинални шайби и винтове, за затварянето на структурата.

8. ОТКРИВАНЕ НА ПОВРЕДИ

В СЛУЧАЙ НА НЕУДОВЛЕТВОРИТЕЛНО ФУНКЦИОНИРАНЕ НА ЕЛЕКТРОЖЕНА, ПРЕДИ ДА НАПРАВИТЕ ПО СИСТЕМАТИЧНА ПРОВЕРКА ИЛИ ДА СЕ ОБЪРНЕТЕ КЪМ СЕРВИЗНИЯ ЦЕНТЪР, ПРОВЕРЕТЕ СЛЕДНИТЕ НЕЩА:

- Дали заваръчния ток, който се регулира с помощта на потенциометър с градуирана в Амperi скала, отговаря на диаметъра и вида на използвания електрод.
- Да проверите, дали основния прекъсвач е включен, в положение "ON" и дали свети съответната лампа; в противен случай дефекта се намира в захранващата линия (кабели, контактни ключове и/ или вилки, предпазители и т.н.).
- Дали не е включена жълтата индикаторна лампа, която сигнализира за включване на заштитата от свърхнапрежение или много ниско напрежение или късо съединение.
- Проверете, дали за отделните режими на заваряване, сте спазили номиналния времеви режим, т.е. дали сте правили почивки повреме на работа за охлаждане на машината; в случай на задействане на термостата, изчакайте естественото охлаждане на машината, проверете изправността на вентилатора.
- Проверете напрежението на линията. Ако напрежението е прекалено високо или ниско машината няма да работи.
- Проверете, дали няма късо съединение на изхода на електрожена: в случай, че има такова, отстранете го.
- Проверете, дали свързването на заваръчната система, е извършено правилно, особено свързването на щипката на замасяващия кабел

s detajla, da bŭde bez izoliracii materiali (napr. lakove).

- Използвания защитен газ да бŭде правилен (Аргон 99.5%) и в правилно количество.

(PL)

INSTRUKCJA OBSŁUGI



UWAGA: PRZED ROZPOCZĘCIEM SPAWANIA NALEŻY UWAGAŃCIE PRZECZYTAĆ INSTRUKCJĘ OBSŁUGI!

1. OGÓLNE BEZPIECZEŃSTWO PODCZAS SPAWANIA ŁUKOWEGO

Operator powinien byŭ odpowiednio przeszkolony w zakresie bezpiecznego uŭzywania spawarki, jak rŭwnieŭ poinformowany o zagroŭzeniach zwiŭzanych z procesami spawania łukowego, odpowiednich srodkach ochronnych oraz procedurach awaryjnych. (Odnŭoŭaj siŭ rŭwnieŭ do normy "EN 60974-9: Sprzŭt do spawania łukowego. Czŭść 9: Instalacja i uŭzytkowanie").



- Unikaŭc bezpoŭsrednich kontaktŭw z obwodem spawania; w niektórych okolicznoŭciach napiŭcie jałowe wytwarzane przez generator moŭze byŭc niebezpieczne.
- Podłŭczenie przewodŭw spawalniczych, operacje majŭce na celu kontrolŭ oraz naprawa powinny byŭc wykonane po wyłŭczeniu spawarki i odłŭczeniu zasilania urzŭdzenia.
- Przed wymianŭ zuŭytych elementŭw uchwytu spawalniczego naleŭży wyłŭczyŭc spawarkŭ i odłŭczyŭc zasilanie.
- Wykonaŭc instalacjŭ elektrycznŭ zgodnie z obowiŭzujŭcymi normami oraz przepisami bezpieczeŭstwa i higieny pracy.
- Spawarkŭ naleŭży podłŭczyŭc wyłŭcznie do ukłŭdu zasilania wyposaŭzonego w uziemiony przewŭd neutralny.
- Upewniŭc siŭ, ŭe wtyczka zasilania jest prawidłowo podłŭczona do uziemienia ochronnego.
- Nie uŭzywaŭc spawarki w srodkowisku wilgotnym lub mokrym lub teŭ podczas padajŭcego deszczu.
- Nie uŭzywaŭc kabli z uszkodzonŭ izolacjŭ lub poluzowanymi połŭczeniami.



- Nie spawaŭc pojemnikŭw, kontenitorŭw lub przewodŭw rurowych, ktŭre zawierajŭ lub zawierajŭ ciekłe lub gazowe substancje łŭtwopalne.
- Nie stosowaŭc rozpuszczalninkŭw chlorowanych do materiałŭw czystszych i nie przechowywaŭc w ich pobliŭziu.
- Nie spawaŭc zbiornikŭw pod ciŭnieniem.
- Usunŭc z obszaru pracy wszelkie substancje łŭtwopalne (np. drewno, papier, szmaty, itp.).
- Upewniŭc siŭ, czy w pobliŭziu łuku jest odpowiednia wentylacja powietrza lub czy znajdujŭ siŭ odpowiednie srodkie słuŭzŭce do usuwania oparŭw spawalniczych; naleŭży systematycznie sprawdzaŭc, aby ocenic granice działania oparŭw spawalniczych w zaleŭznoŭci od ich skłŭdu, stŭŭŭenia i czasu trwania samego procesu spawania.
- Przechowywaŭc butlŭ z dala od ŭrŭdŭel ciepła i chronic przed bezpoŭsrednim działaniem promieniowani słŭnecznych (jeŭeli uŭzywana).



- Zastosowaŭc odpowiedniŭ izolacjŭ elektrycznŭ pomiŭdzy elektrodŭ, obrabianym przedmiotem i ewentualnymi uziemionymi czŭciami metalowymi, ktŭre znajdujŭ siŭ w pobliŭziu (sŭ dostŭpne). W tym celu naleŭży nosic rŭkawice ochronne, obuwie ochronne, nakrycia głŭwy i odzieŭ ochronnŭ oraz stosowaŭc pomosty lub chodniki izolacyjne.
- Chroniŭc zawsze oczy przy pomocy specjalnych filtrŭw zgodnych z normŭ UNI EN 169 lub UNI EN 379, zamontowanymi na maskach lub przyłbicach spawalniczych zgodnych z normŭ UNI EN 175. Noŭs odpowiedniŭ odzieŭ ognioodpornŭ (zgodnŭ z normŭ UNI EN 11611) oraz rŭkawice spawalnicze (zgodne z normŭ UNI EN 12477), zapobiegajŭc naraŭzeniu skŭry na działanie promieniowania nadfioletowego i podczerwonego wytwarzanych przez łuk; rozszerz zabezpieczenie na inne osoby znajdujŭce siŭ w pobliŭziu

łuku za pomocŭ osłŭn lub zasłŭn nieodbijajŭcych.

- **Hałaŭsliwoŭc:** Jeŭeli w wyniku szczegŭlnie intensywnych operacji spawania zostanie stwierdzony poziom codziennego naraŭzenia osobistego (LEPd) rŭwny lub wyŭszy od 85 dB(A), naleŭży obowiŭzkowo zastosowaŭc odpowiednie srodkie ochrony osobistej (Tab. 1).



- Przeplywajŭcy prŭd spawania powoduje powstawanie pŭl elektromagnetycznych (EMF) zlokalizowanymi w pobliŭziu obwodu spawania.

Pola elektromagnetyczne mogŭ nakłŭdaŭc siŭ na funkcjonowanie aparatury medycznej (np. Pace-maker, aparaty tlenowe, protezy metalowe, itp.).

Naleŭży zastosowaŭc odpowiednie srodkie ochronne w stosunku do osŭb stosujŭcych te urzŭdzenia. Na przyklŭd zakaz dostŭpu do strefy, w ktŭrej uŭzywana jest spawarka.

Niniejsza spawarka spełnia wymagania standardu technicznego produktu przeznaczanego do uŭzytku wyłŭcznie w pomieszczeniach przemyslowych i w celach profesjonalnych. Nie jest gwarantowana zgodnoŭc z podstawowymi wymogami dotyczŭcymi ekspozycja człŭwieka na pola elektromagnetyczne w otoczeniu domowym.

Operator musi stosowaŭc siŭ do nastŭpujŭcych zaleceŭn, umoŭliwiajŭcych zredukowanie ekspozycji na pola elektromagnetyczne:

- Przymocuj dwa przewody spawalnicze moŭliwie jak najbliŭziej siebie.
- Zwracaj uwagŭ, aby głŭwa i tułŭw znajdowały siŭ najdalej moŭliwie od obwodu spawania.
- Nie owijaj nigdy przewodŭw spawalniczych wokŭł ciŭła.
- Nie spawaj podczas przebywania w zasiŭgu obwodu spawania. Zwracaj uwagŭ, aby oba przewody znajdowały siŭ z tej samej strony ciŭła.
- Podłŭcz przewŭd powrotny prŭdu spawania do spawanego przedmiotu, najbliŭziej jak tylko jest to moŭliwe do spawanego złącza.
- Nie spawaj w pobliŭziu spawarki, nie siadaj lub opieraj siŭ na niŭ podczas wykonywania tej operacji, (minimalna odległoŭc: 50cm).
- Nie pozostawiaj przedmiotŭw ferromagnetycznych w pobliŭziu obwodu spawania.
- Minimalna odległoŭc d=20cm (Rys. 1).



- Aparatura klasy A:

Niniejsza spawarka spełnia wymagania standardu technicznego produktu przeznaczanego do uŭzytku wyłŭcznie w pomieszczeniach przemyslowych i w celach profesjonalnych. Nie jest gwarantowana zgodnoŭc z wymogami dotyczŭcymi pola elektromagnetycznego w budynkach domowych oraz w tych, ktŭre sŭ podłŭczone bezpoŭsrednio do sieci zasilajŭcej niskim napiŭciem budynki przeznaczone do uŭzytku domowego.



DODATKOWE SRODKI OSTROŹNOŖCI

- OPERACJE SPAWANIA:

- W otoczeniu o zwiŭkszonej zagroŭzeniu szoku elektrycznego;
- W miejscach granicznych;
- W obecnoŭci materiałŭw łŭtwopalnych lub wybuchowych. NALEŭży zapobiegawczo poddawac ocenie "Odpowiedzialnego fachowca" i wykonywaŭc zawsze w obecnoŭci innych osŭb przeszkolonych do interwencji w przypadku awarii. MUSZA byŭc stosowane techniczne srodkie zabezpieczajŭce opisane w punktach 7.10; A.8; A.10 normy „EN 60974-9: Sprzŭt do spawania łukowego. Czŭść 9: Instalacja i uŭzytkowanie”.
- ZABRANIA SIŭ spawania operatorom znajdujŭcymi siŭ nad podłŭoŭem, z wyjątkiem ewentualnych przypadkŭw zastosowania platform bezpieczeŭstwa.
- NAPIŖCIE POMIŖDZY UCHWYTAMI ELEKTROD LUB UCHWYTAMI SPAWALNICZYMI: podczas pracy z wiŭkszŭ iloŭciŭ spawarek na jednym przedmiocie lub na kilku przedmiotach połŭczonych elektrycznie moŭze powstawaŭc niebezpieczna suma napiŭc jałowych pomiŭdzy dwoma rŭwnymi uchwytami elektrody lub uchwytami spawalniczymi, o wartoŭci moŭgŭcej osiŭgnŭc podwŭjŭnŭ wartoŭc granicznŭ dopuszczalnŭ.

Doświadczony koordynator musi wykonać pomiary z zastosowaniem odpowiednich środków, aby określić czy istnieje zagrożenie i czy mogą zostać zastosowane odpowiednie środki ochrony, jak podano w punkcie 7.9 normy „EN 60974-9: Sprzęt do spawania łukowego. Część 9: Instalacja i użytkowanie”.



POZOSTAŁE ZAGROŻENIA

- **NIEWŁAŚCIWE UŻYCIANIE:** używanie spawarki do jakiegokolwiek obróbki odmiennie od przewidzianej jest niebezpieczne (np. rozmarzanie przewodów rurowych instalacji wodnej).
- Zabrania się używania uchwytu jako środka do zawieszania spawarki.

2. WPROWADZENIE I OGÓLNY OPIS

Spawarka jest źródłem prądu przeznaczonym do spawania łukowego, a szczególnie do spawania metodą MMA prądem stałym (DC). Parametry systemu regulacji (INVERTER), takie jak wysoka prędkość i precyzyjna regulacja, nadają spawarce doskonałe właściwości podczas spawania elektrodami otulonymi (rutylowe, kwaśne, zasadowe). Regulacja za pomocą systemu „inverter” znajdującego się na wejściu linii zasilania (pierwotna) powoduje ponadto drastyczny spadek natężenia zarówno transformatora jak i reakcji wyrównawczej. Pozwala to na konstrukcję spawarki o nadzwyczaj zredukowanej objętości i ciężarze, uwydatniając zalety zwrotności i przenośności.

AKCESORIA DOSTARCZANE NA ŻĄDANIE:

- Zestaw do spawania metodą MMA.

3. DANE TECHNICZNE

TABLICZKA ZNAMIONOWA

Główne dane dotyczące zastosowania i wydajności spawarki zostały podane na tabliczce znamionowej o następującym znaczeniu:

Rys. A

- 1- Stopień zabezpieczenia obudowy.
- 2- Symbol linii zasilania:
1~: napięcie przemiennie jednofazowe;
- 3- Symbol **S**: oznacza, że spawanie może być wykonywane w środowisku o zwiększonym zagrożeniu szoku elektrycznego (np. w pobliżu wielkich skupisk metalu).
- 4- Symbol zalecanego procesu spawania.
- 5- Symbol struktury wewnętrznej spawarki.
- 6- Norma EUROPEJSKA dotycząca bezpieczeństwa i produkcji urządzeń przeznaczonych do spawania łukowego.
- 7- Numer części służący do identyfikacji spawarki (niezbędny dla pogotowia technicznego, zamówienia części zamiennych i badania pochodzenia produktu).
- 8- Wydajność obwodu spawania:
 - **U_s**: maksymalne napięcie jałowe.
 - **I_U**: Prąd i odpowiednie napięcie znormalizowane, które mogą być wytwarzane przez spawarkę podczas procesu spawania.
 - **X**: Cykl pracy: wskazuje czas, w ciągu którego spawarka może wytworzyć odpowiednią ilość prądu (ta sama kolumna). Wyróżany w %, na podstawie cyklu 10 minutowego (np. 60% = 6 minut pracy, 4 minuty przerwy; i tak dalej).
W przypadku gdy współczynniki wykorzystania (dotyczące 40°C otoczenia) zostaną przekroczone, nastąpi zadziałanie zabezpieczenia termicznego (spawarka pozostanie w stanie stand-by dopóki temperatura nie znajdzie się znowu w dopuszczalnych granicach).
 - **A/V-A/V**: Wskazuje gamę regulacji prądu spawania (minimalna - maksymalna) dla odpowiedniego napięcia łuku.
- 9- Dane charakterystyczne linii zasilania:
 - **U_i**: Napięcie przemiennie i częstotliwość zasilania spawarki (dopuszczalne granice ±10%);
 - **I_{max}**: Maksymalny prąd pobierany z sieci.
 - **I_{imp}**: Rzeczywisty prąd zasilania.
- 10- : Wartość bezpieczników z opóźnionym działaniem, które należy przygotować dla zabezpieczenia linii.
- 11- Symbole dotyczące norm bezpieczeństwa, których znaczenie podane jest w rozdziale 1 "Ogólne bezpieczeństwo podczas spawania łukowego".

Uwaga: Na tabliczce znamionowej podane jest przykładowe znaczenie symboli i cyfr; dokładne wartości danych technicznych posiadanej spawarki należy odczytać bezpośrednio na tabliczce samej spawarki.

POZOSTAŁE DANE TECHNICZNE:

- SPAWARKA:

- patrz tabela (TAB.1)
- %USE AT 20°C (Jeżeli występuje na zewnętrznej osłonie spawarki), USE AT 20°C, określa dla każdej średnicy (Ø ELECTRODE) ilość elektrod, które mogą być spawane w 10 minutowym przedziale czasowym (ELECTRODES 10 MIN) w temp. 20°C z przerwą 20 sekundową przeznaczoną na każdą zmianę elektrody; te dane są podane również jako wartość procentowa (%USE) w stosunku do maksymalnej ilości elektrod, które mogą być spawane.

- UCHWYT ELEKTRODY: patrz tabela 2 (TAB.2)

Ciężar spawarki podany jest w tabeli 1 (TAB.1)

4. OPIS SPAWARKI

Spawarka składa się z modułów mocy, które znajdują się na specjalnych obwodach drukowanych i optymalizowanych w celu uzyskania maksymalnej niezawodności i zredukowanej konserwacji.

Rys. B

- 1- Wejście linii zasilania (1~), zespołu prostownikowego oraz kondensatorów wyrównawczych.
- 2- Mostek switching a transistors (IGBT) i drivers; zamienia napięcie linii na napięcie przemiennie o wysokiej częstotliwości oraz wykonuje regulację mocy w zależności od żądanego prądu/napięcia spawania.
- 3- Transformator o wysokiej częstotliwości: uzwojenie pierwotne jest zasilane napięciem przetworzonym z bloku 2; posiada ono funkcję przystosowania napięcia i prądu do wartości niezbędnych dla procesu spawania łukowego i jednocześnie galvanicznego izolowania obwodu spawania od linii zasilania.
- 4- Mostek prostujący wtórny, z indukcyjnością wyrównawczą; przełącza napięcie / prąd przemienny dostarczany przez uzwojenie wtórne na prąd / napięcie stałe o bardzo niskim falowaniu.
- 5- Elektroniczny układ sterowania i regulacji: steruje bezwzględnie wartość prądu spawania i porównuje z wartością ustawioną przez operatora; zmienia impulsy sterowania drivers IGBT, które dokonują regulacji.
Wywołuje dynamiczną odpowiedź prądu podczas topienia elektrody (natychmiastowe zwarcia) i nadzoruje systemy bezpieczeństwa.

W modelu "DUAL VOLTAGE AUTOMATIC" istnieje natomiast urządzenie, które rozpoznaje automatycznie napięcie sieci (115V ac - 230V ac) i przygotowuje spawarkę do prawidłowego funkcjonowania.

URZĄDZENIA STEROWANIA, REGULACJI I PODŁĄCZENIE SPAWARKA

strona przednia:

Rys. C

- 1- Szybkołączka dodatnia (+) do podłączenia przewodu spawalniczego.
- 2- **ZOLTY LED**: zwykle wyłączony, jeżeli jest włączony wskazuje anomalie, która blokuje prąd spawania z różnych powodów, takich jak na przykład:
 - **Zabezpieczenie termiczne**: wewnątrz urządzenia została osiągnięta zbyt wysoka temperatura. Urządzenie jest włączone ale nie wytwarza prądu dopóki nie uzyska zwykłej temperatury. Reset następuje automatycznie.
 - **Zabezpieczenie przed zbyt wysokim i zbyt niskim napięciem linii**: powoduje automatyczne zablokowanie spawarki: napięcie zasilania znajduje się poza zasięgiem +/- 15% w stosunku do wartości podanej na tabliczce. **UWAGA: Przekroczenie górnej granicy napięcia, podanej wyżej, powoduje poważne uszkodzenie urządzenia.**
 - **Zabezpieczenie ANTI STICK**: powoduje automatyczne zablokowanie spawarki, jeżeli elektroda przyklei się do spawanego materiału, umożliwiając usunięcie w trybie ręcznym bez uszkodzenia uchwytu elektrody.
- 3- **ZIELONY LED** wskazuje, że urządzenie jest podłączone do sieci i gotowe do spawania.
- 4- Potencjometr do regulacji prądu spawania z podziałką skalowaną w Amperach; umożliwia regulację także podczas spawania (model "DUAL VOLTAGE AUTOMATIC" posiada podwójną podziałkę skalowaną w Amperach).
- 5- Szybkołączka ujemna (-) do podłączenia przewodu spawalniczego.
- 6- SPAWARKA Z PRZELĄCZNIKIEM TRZYPOZYCZYJNYM:



Spawanie elektrodowe metodą MMA

Wybór pozycji metody MMA następuje w zależności od rodzaju zastosowanej elektrody.

Specjalne urządzenie - Arc Control System - gwarantuje lepszą

dynamikę spawania, łatwy start (HOT START) oraz płynne spawanie dla każdej typologii elektrod:



Elektrody rutowe, inox, itp.

Elektrody zasadowe, aluminiowe, celulozowe (mod. CE), itp.



Spawanie metodą TIG z zajarzeniem LIFT:

Urządzenie z funkcją zabezpieczającą przed przyklejaniem (ANTI STICK) specyficzną dla metody TIG.
(funkcje HOT START i ARC FORCE nieaktywne).

strona tylna:

Rys. D

- przewód zasilania z wtyczką C.E.E. 2p + (⊕).
(W modelu "DUAL VOLTAGE AUTOMATIC" przewód jest pozbawiony wtyczki).
- Wyłącznik główny O/OFF - I/ON (świecyce).

5. INSTALOWANIE



UWAGA! WYKONAĆ WSZELKIE OPERACJE INSTALOWANIA I PODŁĄCZENIA ELEKTRYCZNE PODCZAS GDY SPAWARKA JEST WYŁĄCZONA I PO UPRZEDNIM ODŁĄCZENIU ZASILANIA. PODŁĄCZENIA ELEKTRYCZNE POWINNY BYĆ WYKONYWANE WYŁĄCZNIE PRZEZ PERSONEL DOŚWIADCZONY LUB WYKWALIFIKOWANY.

PRZYGOTOWANIE

Rozpakować spawarkę i zamontować odłączone części znajdujące się w opakowaniu.

Montaż przewodu powrotnego-zacisk kleszczowy

Rys. E

Montaż przewodu spawalniczego-uchwyt elektrody

Rys. F

SPOSÓB PODNOSZENIA SPAWARKI

Wszystkie spawarki opisane w tej instrukcji należy podnosić za pomocą specjalnego uchwyty lub pasa, znajdującego się w wyposażeniu, jeżeli przewidziany dla danego modelu (zamontowany jak pokazano na RYS. L).



UMIĘSZCZENIE SPAWARKI

Wyznaczyć miejsce instalacji spawarki w taki sposób, aby w pobliżu otworu wejściowego i wyjściowego powietrza chłodzącego nie znajdowały się żadne przeszkody (krącenie wymuszone przez wentylator, jeżeli występuje); równocześnie należy upewnić się, czy nie zasysany jest pył przewodzący, opary korozyjne, wilgotność, itp...
Wymagane jest pozostawienie co najmniej 250mm wolnej przestrzeni wokół spawarki.



UWAGA! Ustawić spawarkę na płaskiej powierzchni o nośności odpowiedniej dla ciężaru, aby uniknąć wywrócenia lub przesunięcia, które są niebezpieczne.

PODŁĄCZENIE DO SIECI

- Przed wykonaniem jakiegokolwiek podłączenia elektrycznego należy sprawdzić, czy dane podane na tabliczce spawarki odpowiadają napięciu i częstotliwości sieci, będącej do dyspozycji w miejscu instalacji.
- Spawarkę należy podłączyć wyłącznie do systemu zasilania z uziemionym przewodem neutralnym.
- Aby zapewnić zabezpieczenie przed pośrednim kontaktem należy stosować wyłączniki różnicoprądowe typu:
 - Typ A () dla urządzeń jednofazowych;
 - Typ B () dla urządzeń trójfazowych.
- Aby zaspokoić wymagania Normy EN 61000-3-11 (Flicker) zaleca się podłączenie spawarki poprzez punkty interfejsu sieci zasilania, które wykazują impedancję mniejszą od:
 - $Z_{max} = 0.47 \text{ ohm (80A)}$.
 - $Z_{max} = 0.29 \text{ ohm (130A)}$.
 - $Z_{max} = 0.25 \text{ ohm (150A)}$.
 - $Z_{max} = 0.23 \text{ ohm (160A)}$.

$Z_{max} = 0.17 \text{ ohm (200A)}$.

- Spawarka nie spełnia wymogów normy IEC/EN 61000-3-12.
W przypadku podłączenia do publicznej sieci zasilania, obowiązkiem instalatora lub użytkownika jest sprawdzenie, czy spawarka może zostać do niej podłączona, (jeżeli to konieczne skonsultuj się z przedsiębiorstwem zarządzającym siecią dystrybucji).
- Jeżeli nie zostało podane inaczej, spawarki (MPGE) są kompatybilne z zespołami prądowtworczymi umożliwiającymi zmianę napięcia zasilania do $\pm 15\%$.
- Aby umożliwić prawidłowe używanie urządzenia, przed podłączeniem inwertera należy prawidłowo wyregulować zespół prądowtworczy.

- WTYCZKA I GNIAZDO WTYCZKOWE:

Model 230V jest wyposażony fabrycznie w przewód zasilania z wtykiem znormalizowanym, (2P + T) 16A/250V.

Może więc zostać podłączony do gniazda elektrycznego wyposażonego w bezpieczniki lub automatyczny wyłącznik; odpowiedni zacisk uziemiający powinien być podłączony do przewodu uziomowego(żółto zielony) linii zasilania.

W tabeli (TAB. 1) podane są wartości zalecane w amperach dla bezpieczników zwolcznych linii, wybranych na podstawie maksymalnego prądu znamionowego, wytwarzanego przez spawarkę oraz napięcia znamionowego zasilania.

- **W spawarkach pozbawionych wtyka (modele 115/230V)** należy podłączyć do przewodu zasilania znormalizowany wtyk (2P + T), o odpowiedniej pojemności i przygotować gniazdo elektryczne wyposażone w bezpieczniki lub wyłącznik automatyczny; podłączyć odpowiedni zacisk uziomowy do przewodu uziomowego (żółto-zielony) linii zasilania. W tabeli (TAB. 1) podane są wartości w amperach, zalecane dla bezpieczników zwolcznych linii, wybranych na podstawie maksymalnego prądu znamionowego, wytwarzanego przez spawarkę oraz napięcia znamionowego zasilania.



UWAGA! Nieprzestrzeganie wyżej opisanych zasad powoduje nieskuteczne działanie układu zabezpieczenia przewidzianego przez producenta (klasa I), z konsekwentnymi poważnymi zagrożeniami dla osób (np. szok elektryczny) i dla przedmiotów (np. pożar).

PODŁĄCZENIA OBWODU SPAWANIA



UWAGA! PRZED WYKONANIEM PODANYCH NIŻEJ PODŁĄCZEŃ NALEŻY UPEWNIĆ SIĘ, CZY SPAWARKA JEST WYŁĄCZONA I ODŁĄCZYĆ ZASILANIE.

W tabeli (TAB. 1) podane są wartości zalecane dla przewodów spawalniczych (w mm²) w zależności od maksymalnego prądu, wytwarzanego przez spawarkę.

SPAWANIE MMA

Prawie wszystkie elektrody otulone należy podłączyć do bieguna dodatniego (+) prądowcnicy; wyjątkowo do bieguna ujemnego (-) podłączone są elektrody kwaśne.

OPERACJE SPAWANIA PRADEM STAŁYM

Podłączenie przewodu spawalniczego uchwyty elektrody

Na terminalu znajduje się specjalny zacisk, który służy do zaciśnięcia nie osłoniętej części elektrody.

Przewód ten należy podłączyć do zacisku z symbolem (+).

Podłączenie przewodu powrotnego prądu spawania
Podłączyć do spawanego przedmiotu lub do metalowego stołu, na którym jest ułożony, jak najbliższej spawanego złącza.

Przewód ten należy podłączyć do zacisku z symbolem (-).

Zalecenia:

- Obrócić do końca łączniki przewodów spawalniczych w szybkozłączkach (jeżeli występują), aby zapewnić perfekcyjny zestyk elektryczny; w przeciwnym przypadku może nastąpić przegrzanie łączników z proporcjonalnym szybkim zużyciem i utratą skuteczności.
- Stosować przewody spawalnicze jak najkrótsze jest to możliwe.
- Unikać używania konstrukcji metalowych nie będących częścią obrabianego przedmiotu, w zastępstwie przewodu powrotnego prądu spawalniczego; co może być niebezpieczne i dawać niezadowalające wyniki podczas spawania.

6. SPAWANIE: OPIS PROCESU

- Należy postępować według wskazań producenta, podanych na

opakowaniu stosowanych elektrod, na których podana jest prawidłowa biegunowość elektrody i odnośny prąd optymalny.

- Prąd spawania należy regulować w zależności od średnicy stosowanej elektrody i rodzaju spoiny, którą zamierza się wykonać; poniżej podane są wartości prądu używanego dla różnych średnic elektrody:

Ø Elektroda (mm)	Prąd spawania (A)	
	min.	max.
1.6	25	50
2	40	80
2.5	60	110
3.2	80	160
4	120	200

- Należy zwrócić uwagę, że w zależności od średnicy elektrody wysokie wartości prądu należy stosować podczas spawania poziomego, natomiast podczas spawania pionowego i pułapowego należy wykorzystywać niższe wartości prądu.
- Oprócz natężenia wybranego prądu spawane złącze określają również inne parametry mechaniczne, takie jak: długość łuku, prędkość i położenie spawania, średnica i jakość elektrod (elektrody należy przechowywać w suchym i chłodnym miejscu, chronić od wilgoci za pomocą specjalnych opakowań i pojemników).

Proces spawania:

- Oslaniając twarz MASKĄ SPAWALNICZĄ, pocierać końcówkę elektrody o spawany przedmiot, wykonując ruchy jak przy zapalaniu zapalki; jest to najbardziej prawidłowa metoda zajarzenia łuku.
- UWAGA: NIE STUKAĆ elektrodą o przedmiot; grozi uszkodzeniem powłoki i utrudnia zajarzenie łuku.
- Bezpośrednio po zajarzeniu łuku, starać się o utrzymywanie odpowiedniej odległości od przedmiotu, równej średnicy używanej elektrody podczas procesu spawania; należy pamiętać, że nachylenie elektrody w kierunku posuwu powinno wynosić około 20-30 stopni (**Rys. G**).
- Po zakończeniu ściegu spawania przesunąć końcówkę elektrody lekko do tyłu względem kierunku posuwu, przytrzymać aż wypełni się krater, a następnie szybko podnieść elektrodę z jeziorka spawalniczego aby zgasić łuk.

RODZAJE ŚCIEGU SPAWANIA

Rys. H

7. KONSERWACJA



UWAGA! PRZED WYKONANIEM OPERACJI KONSERWACYJNYCH NALEŻY UPEWNIĆ SIĘ, ŻE SPAWARKA JEST WYŁĄCZONA I ODEŁĄCZYĆ ZASILANIE.

NADZWYCZAJNA KONSERWACJA

OPERACJE NADZWYCZAJNEJ KONSERWACJI MUSZĄ BYĆ WYKONYWANE WYŁĄCZNIE PRZEZ PERSONEL DOŚWIADCZONY LUB WYKWALIFIKOWANY W ZAKRESIE ELEKTRYCZNO-MECHANICZNYM, ZGODNIE Z NORMĄ TECHNICZNĄ IEC/EN 60974-4.



UWAGA! PRZED WYJĘCIEM PANELI SPAWARKI I DOSTANIEM SIĘ DO JEJ WŁÓŻYKÓW NALEŻY UPEWNIĆ SIĘ, ŻE SPAWARKA ZOSTAŁA WYŁĄCZONA I ODEŁĄCZYĆ ZASILANIE.

Ewentualne kontrole pod napięciem, wykonywane wewnątrz spawarki mogą grozić poważnym szokiem elektrycznym, powodowanym przez bezpośredni kontakt z częściami znajdującymi się pod napięciem lub/i mogą one powodować uszkodzenia wynikające z bezpośredniego kontaktu z częściami znajdującymi w ruchu.

- Okresowo, z częstotliwością zależną od używania urządzenia i stopnia zakurzenia otoczenia, należy sprawdzać wewnątrz spawarki i usuwać kurz osadzający się na transformatorze, za pomocą suchego strumienia sprężonego powietrza (maks 10 bar).
- Unikać kierowania strumienia sprężonego powietrza na karty elektroniczne; można je ewentualnie oczyścić bardzo miękką szczoteczką lub odpowiednimi rozpuszczalnikami.
- Przy okazji należy sprawdzić, czy podłączenia elektryczne są odpowiednio zacisnięte, a na okablowaniach nie występują ślady uszkodzeń izolacji.
- Po zakończeniu wyżej opisanych operacji należy ponownie

zamontować panele spawarki, dokręcając do końca śruby zaciskowe.

- Bezwzględnie unikać wykonywania operacji spawania podczas gdy spawarka jest otwarta.
- Po przeprowadzeniu konserwacji lub naprawy przywróć do pierwotnego stanu połączenia i okablowania, dbając o to, aby nie stykały się one z częściami znajdującymi się w ruchu lub częściami, które mogą osiągać wysoką temperaturę. Zepnij wszystkie przewody zgodnie z początkowym ułożeniem, zadbaj o to, aby prawidłowo oddzielić połączenia uzwojenia pierwotnego wysokiego napięcia od połączeń uzwojenia wtórnego niskiego napięcia. Wykorzystaj do ponownego dokręcenia elementów konstrukcyjnych pojazdu wszystkie wcześniej zastosowane podkładki i śruby.

8. WYSZUKIWANIE USTEREK

W PRZYPADKU WADLIWEGO FUNKCJONOWANIA URZĄDZENIA, PRZED WYKONANIEM NAPRAWY LUB ODDANIEM URZĄDZENIA DO SERWISU POGOTOWIA TECHNICZNEGO NALEŻY SPRAWDZIĆ, CZY:

- Prąd spawania, regulowany przez potencjometr z podziałką skalowaną w amperach odpowiada średnicy i rodzajowi używanej elektrody.
- Podczas gdy wyłącznik główny znajduje się w pozycji "ON" zapali się odpowiednia lampka; w przeciwnym przypadku usterka znajduje się zwykle na linii zasilania (przewody, wtyczka lub/i gniazdo wtyczkowe, bezpieczniki, itp.).
- Nie zapala się żółty led sygnalizujący zadziałanie zabezpieczenia termicznego przepięcia, zbyt niskiego napięcia lub też zwarcia.
- Sprawdzić czy przestrzegany jest znamionowy czas pracy; w przypadku zadziałania zabezpieczenia termostatycznego należy odczekać na naturalne schłodzenie urządzenia, sprawdzić funkcjonowanie wentylatora.
- Skontrolować napięcie linii: jeżeli ustawiona wartość jest zbyt wysoka lub zbyt niska spawarka nie zostanie odblokowana.
- Skontrolować, czy na wyjściu spawarki nie nastąpiło zwarcie: usunąć usterkę.
- Obwód spawania jest podłączony prawidłowo, a szczególnie czy zacisk przewodu masowego jest rzeczywiście podłączony do przedmiotu i nie zawiera materiałów izolacyjnych (np. farby).
- Stosowany jest odpowiedni gaz osłonowy (Argon 99.5%) i w odpowiedniej ilości.



تنبيه! اقرأ بعناية دليل الإرشادات قبل استخدام أداة اللحام.

- لا تلف أبداً كابلات اللحام حول الجسم.
- لا تفرق أبداً باللامح والجسم في منتصف دائرة اللحام.
- الإبقاء على الكيلين على نفس الجانب من الجسم.
- قمر بتوصيل الكابل العائد لآلة اللحام الخاص بالتيار الكهربائي مع القطعة المراد شغلها أقرب ما يكون من الوصلة الجاري تنفيذها.
- لا تفرق باللامح بالقرب من، خلال الجلوس أو الانتكاء على آلة اللحام (الحد الأدنى للمسافة: 50 سم).
- لا تترك أشياء مغناطيسية في محيط دائرة اللحام.
- الحد الأدنى من المسافة = 20 سم (الشكل الأول)



- أجهزة من النوع A:

- آلة اللحام هذه تفي بمتطلبات معيار المنتج الفني لاستخدامها حصراً في أغراض الصناعة والمهنية.
- ليس مضموناً الامتثال مع التوافق الكهرومغناطيسي في المباني السكنية وفي تلك التي ترتبط مباشرة بشبكة الجهد المنخفض التي تمد بالطاقة مباني للاستخدام المنزلي.



أجراءات وقائية ثانوية

- عمليات اللحام:
- في بيئة يزيد بها خطر حدوث صدمة كهربائية في الأماكن الضيقة
- في وجود مواد قابلة للاشتعال أو الانفجار
- ينبغي أولاً تقييدها من قبل «مسؤول خبير» ويكون ذلك دائماً مع وجود أشخاص آخرين مدربين للعمل في حالات الطوارئ.
- يجب اعتماد الوسائل التقنية للحماية التي تم وصفها في 7.10؛ A.8؛ A.10 من معايير «EN 60974-9: معدات لحام القوس. الجزء 9: التثبيت والاستخدام».
- يجب أن يحظر القيام باللامح حين يكون العامل مرفوع عن الأرض، إلا في حالة استخدام منصات الحماية.
- الجهد ين حمل الإقطاب الكهربائية والشعلة: مع العمل بكأثر من آلة لحام على قطعة واحدة أو على عدة أجزاء متصلة كهربائياً يمكن توليد كمية خطيرة من الجهد فارغ الحمل بين حاملتي أقطاب مختلفين أو مشعلين، وصولاً إلى قيمة يمكن أن تبلغ ضعف الحد المسموح به. من الضروري أن يفهم مسنق ذو خبرة بقياس اللادوات حتى يتمكن من تحديد ما إذا كان هناك خطراً وإمكانية اتخاذ التدابير الوقائية المناسبة كما هو مبين في 7.9 من التشريع «EN 60974-9: معدات لحام القوس. الجزء 9: التثبيت والاستخدام».



المخاطر المتبقية

- سوء استخدام: يشكل استخدام أداة اللحام خطراً عند القيام بأي عمل خالفاً لما خصصت من أجله (على سبيل المثال إضاءة شبكة المياه).
- يحظر استخدام المقبض كوسيلة لتعليق أداة اللحام.

2. مقدمة ووصف عام

- إن آلة اللحام هذه مصدر تيار كهربائي من أجل اللحام بالقوس، وقد تم صناعته على وجه التحديد من أجل اللحام MMA في تيار مستمر (DC).
- وخصائص نظام التشغيل هذا (عاكس)، مثل السرعة عالية والدقة في الضغط، تمنح صفات ممتازة لآلة اللحام في لحام الأقطاب الكهربائية المغلفة (الروتيل، الحمضية، والأساسية).
- بالإضافة إلى الحد من الضغط بظلمة «العاكس» عند مدخل خط الامداد بالطاقة (الإنبات) يحدد انخفاضاً حاداً في الجهد وسوء بالانسفة للحجولات والذي يسمح لبناء آلة لحام منخفضة الوزن وقليلة الحجم للغاية مع اظهار القدرة على المناورة بها ونقلها.

الملحقات الموردة على حسب الطلب:

- طاقم اللحام MMA.

3. بيانات فنية

- لوحة البيانات
- وتلخص البيانات الأساسية بشأن استخدام وأداء آلة اللحام مخصصة على لوحة التصنيف وتحمل المعنى التالي:

- 1- درجة حماية المغلف.
- 2- رمز الخط التغذية بالطاقة.
- 3- 1-: جهد متذبذب ذو مرحلة واحدة؛
- 3- رمز 5: يشير إلى أن عمليات اللحام يمكن أن تتم في بيئة يزيد بها خطر حدوث صدمة كهربائية (مثال على ذلك القرب من كل معدنية كبيرة).
- 4- رمز لعملية اللحام المتوقعة.
- 5- رمز للهيكل الداخلي لآلة اللحام.
- 6- رمز لتشغيل الأوروية كمرجعية بالنسبة إلى سلامة وبناء آلات اللحام بالقوس.
- 7- الرقم التسلسلي لتحديد آلة اللحام (أساسي للحصول على المساعدة الفنية وطلب قطع الغيار، البحث عن مشا المنتج).
- 8- أداء دائرة اللحام:
- U_0 : أقصى جهد فارغ.
- U_1 : تيار وجهد مقابل تم تطبيعها يمكن أن يوفرهما آلة اللحام أثناء اللحام.
- X : نسبة الوضوح: تشير إلى الوقت الذي تستغرقه آلة اللحام لإصدار التيار المعادل (العودة لنفسه).
- يتم التعبير عن ذلك بنسبة مئوية %، على أساس دورة من 10 دقائق (مثلاً 60% = 6 دقائق

الشكل A



- يتسبب مرور تيار اللحام في خلق مجالات كهرومغناطيسية (EMF) تقع على مقربة من دائرة اللحام.
- المجالات الكهرومغناطيسية يمكن أن تتداخل مع بعض المعدات الطبية (مثل أجهزة ضبط نبضات القلب، التنفس، معدات معدنية مزروعة الخ).
- يجب اتخاذ تدابير وقائية مناسبة عند وجود مثل هذه الأجهزة.
- على سبيل المثال، منع الوصول إلى المنطقة من استخدام الجهاز.
- آلة اللحام هذه تلي المعايير التقنية لمنتج يستخدم حصراً في البيئات الصناعية لأغراض مهنية. من غير المؤكد الامتثال للقيود الأساسية المتعلقة بالتعرض البشري للمجالات الكهرومغناطيسية في المنزل.

- يجب على العامل أن يتبع الإجراءات التالية من أجل الحد من التعرض للحقول الكهرومغناطيسية:
- التثبيت معاً لأقرب ما يمكن كابل اللحام.
- الحفاظ على الرأس والجذع من الجسم بعيداً قدر الإمكان عن دائرة اللحام.

من العمل، 4 دقائق توقف؛ وهلم جرا).

إذا تم تجاوز عوامل الاستخدام (على أساس 40 درجة مئوية في محيط البيئة)، سيتم بدء عمل الوقاية الحرارية (تظل آلة اللحام على أحمال الاستعداد حتى تعود درجة حرارتها إلى الحد المسموح به).

- **IV-A/V**: يدل على مدى ضبط تيار آلة اللحام (الحد الأدنى - الحد الأقصى) مع الجهد المعدل القوس.

9- البيانات المميزة لخط التغذية بالطاقة:

- **U_i**: جهد متغير وتردد تزويد آلة اللحام بالطاقة (الحدود المسموح بها $10 \pm \%$).

- **max I**: الحد الأقصى من التيار المستوعب من الخط.

- **eff**: الكفاءة الفعلية بالطاقة.

- **☐**: قيمة الخصائص ذات التفعيل المتأخر لتوفير حماية الخط.

11- رموز تشير إلى تدرجات السلامة يتم شرح معانيها في الفصل 1 «السلامة العامة للحام بالقوس».

ملاحظة: مثال اللوحة المعرض بدل على رموز والأرقام؛ يجب أن تسجل القيم الحقيقية الخاصة بالبيانات الفنية لآلة اللحام مباشرة على آلة اللحام نفسها.

بيانات فنية أخرى

- آلة لحام:

- انظر الجدول 1 (الجدول 1)

- % النسبة المئوية للاستخدام عندما تكون درجة الحرارة 20 (إذا كان موجوداً على غلاف آلة اللحام).

لاستخدام عندما تكون درجة الحرارة 20، يعبر لكل قطر (Ø) قطب عن عدد من الأقطاب القابلة للحام في فاصل زمني 10 دقيقة (الأقطاب 10 دقائق) عند 20 درجة مئوية مع استراحة 20 ثانية لكل قطب يتم تغييره؛ يشار أيضاً إلى هذه البيانات بقيمة نسبة (% النسبة المئوية للاستخدام) بالنسبة للحد الأقصى من الأقطاب القابل للحام.

- **كماشة حاملة للأقطاب: انظر الجدول 2 (الجدول 2)**

- **وزن آلة اللحام معرض في الجدول 1 (الجدول 1)**

4. وصف آلة اللحام

تتكون آلة اللحام أساساً من نماذج للطاقة مصنعة على لوحات لدوائر مطبوعة ومحسنة لتحقيق أقصى قدر من الاعتمادية وخفض الضيعة.

الشكل B

- مدخل خط الادماد بالطاقة (-1)، مجموعة معدلات ومكثفات التسوية.
- جسر لتحويل نظام الترانزستور (IGBT) وموجهات؛ يصحح جهد خط التيار الكهربائي بالتأويب إلى تردد عالي ويؤدي وظيفة ضبط القوة الحالية للتيار؛ جهد آلة اللحام المطلوب.
- محول ذو تردد عالي؛ يتم تغذية التغليف التمهدي بالجهود المشحول من قبل الكتلة؛ وظيفته تكيف الجهد والتيار مع القيم اللازمة لعملية اللحام بالقوس وفي نفس الوقت يقوم بعزل دائرة اللحام عن خط التغذية بالطاقة.
- جسر ضبط تآوبي مع تحاش لتسوية؛ يصحح الجهد / التيار المتردد المورد للتغليف التآوبي الجهد المستمر و التموح المنخفض.
- التكثوية التحكم والتنظيم؛ يتحقق على الفور من قيمة محولات تيار اللحام ويقوم بمقارنته مع القيمة المعينة مسبقاً من قبل المشغل؛ ينظم نبضات التحكم لموجهات IGBT التي تقوم بالضبط.
- يحدد الاستجابة الديناميكية للتيار خلال دوّيان القطب (تلاصمات الدوائر الكهربائية في اللحظة) ويشرف على أنظمة الأمان.

في نموذج «الثابت الفولت التلقائي» يوجد أيضاً جهاز يتعرف تلقائياً على جهد التيار الكهربائي (115 فولت ac) ولوحة (ac) ويعد آلة اللحام للعمل الصحيح.

أجهزة تحكم وضبط وتوصيل

على الجانب الأمامي:

- قابس سريع موجب (+) لتوصيل كابل اللحام.
- صمام أصفر: عادة مطفأة، عندما يكون مضاع يدل على وجود خلل يمنع تيار اللحام لأسباب مختلفة قد تكون:
- الحماية الحرارية:** داخل آلة اللحام وصل إلى درجة حرارة مفرطة.
- تظل آلة تعمل بدون إصدار تيار حتى الوصول إلى درجة حرارة عادية.
- إعادة التشغيل تلقائياً.
- حماية بسبب ارتفاع الحمل على الجهد أو نقصه:** تطلق الآلة؛ جهد التيار الكهربائي خارج نطاق $15 \pm 4\%$ بالنسبة إلى القيمة الواردة على اللوحة؛ تبنيه؛ يتجاوز الحد الأعلى للجهد المذكور أعلاه، **سليقج بالهناج أضرأ بالنفة.**
- حماية عدم الاتصاف:** تطلق تلقائياً على اللحام، إن صدق القطب بالخامة المراد لحامها، من السطح بالإزالة اليدوية دون الإضرار بالكماشة حاملة القطب.
- صمام أخضر:** يشير إلى أن آلة اللحام موصولة بشبكة الكهرباء وجاهزة للعمل.
- تعزز لضبط تيار اللحام مع مقياس مندرج في أمبيرات؛ يسمح بالتعديل حتى أثناء اللحام (نموذج «الفولت الثنائي التلقائي» يقدم مقياس مزدوج في أمبير).
- قابس سريع سلسي (-) لتوصيل كابل اللحام.
- آلة لحام مع زر اختيار ذو ثلاثة وضعيات:

لحام بقطب MMA

يتم الاختيار بين وضعي MMA وفقاً لنوع القطب المستخدم.

يضمن جهاز خاص وهو نظام التحكم بالقوس "Arc Control System" أفضل ديناميكية للحام من خلال البند السهل (HOT START) وللحام السلس لجميع أنواع الأقطاب:

أقطاب الرويتل والفولاذ الغير للصدأ، ألخ.

أقطاب أساسية، من الالومينيوم، السيليولوز (نموذج الاتحاد الأوروبي)، ألخ.

لحام بغاز التنجستن الخامل مع إندلاع القوس بالإتصاف (TIG LIFT):

جهاز عد الاتصاف خاص من أجل اللحام بغاز التنجستن الخامل.

جهازى البدء السريع وللحام السلس لا يعملان).

على الجانب الخلفي:

الشكل D

- كابل للتغذية بالطاقة مع قابس C.E.E. 2P + (⊕) (في النموذج «الفولت الثنائي التلقائي» الكابل خالي من القابس).
- مفتاح تبديل عام O / OFF - I / ON (مضاء).

5. التركيب



تنبيه!

يتم القيام بجميع عمليات التركيبات والتوصيلات الكهربائية مع آلة اللحام مطفأة ومنعزلة عن شبكة التغذية بالطاقة.

توصيات الكهربائية يجب أن يقوم بها فقط خبراء أو أشخاص مؤهلة.

معدات

يتم فك غلاف آلة اللحام، قبل تركيب الأجزاء المنفصلة، المشتملة في الحزمة.

تجميع كابل العودة مع المشبك

الشكل E

يتم تركيب كابل اللحام - الكماشة حاملة القطب

الشكل F

طريقة رفع أداة اللحام

إن جميع آلات اللحام التي وصفت في هذا الدليل يجب رفعها باستخدام المقبض أو السلسلة المزود بها، إذا كان وارد ذلك مع النموذج، (مع التركيب كما هو موضح في الشكل L)

موقع آلة اللحام

تحديد مكان تركيب آلة اللحام بحيث لا توجد عقبات في عند فتحة مدخل ومخرج هواء التبريد (دوران قسري بمروحة، إذا وجدت)؛ في نفس الوقت تأكد من عدم ضغط الآلة لغبار موصل، بخار يسبب التآكل، رطوبة، ألخ.

الحفاظ على 250 ميليمتر من المساحة على الأقل حول آلة اللحام.



تنبيه! ضح آلة اللحام على سطح مستوي يستطع تحمل الوزن لتجنب الاضطرابات أو الحركات الخطرة.

التوصيل بشبكة الطاقة

- قبل إجراء أية توصيلات كهربائية، تأكد من أن بيانات لوحة آلة اللحام تتوافق مع جهد وتردد التيار المتاح في موقع التثبيت.
- يجب توصيل أداة اللحام حصراً بنظام تغذية بطاقة ذو موصل محايد متصل بالأرض.
- ضع الحماية ضد الاتصال غير المباشر، بنصح باستخدام مفاتيح من النوع التفاضلي؛
- نوع A () للمكينات أحادية المرحلة؛
- نوع B () للمكينات ثلاثية المرحلة.

لتلبية متطلبات التشرينات EN 61000-3-11 (الرجفة) يوصي بتوصيل آلة اللحام من نقاط الواوحيمة لشبكة التغذية بالطاقة التي تتميز بمقاومة أقل من:

$$Z_{max} = 0.47 \text{ ohm (80A)}$$

$$Z_{max} = 0.29 \text{ ohm (130A)}$$

$$Z_{max} = 0.25 \text{ ohm (150A)}$$

$$Z_{max} = 0.23 \text{ ohm (160A)}$$

$$Z_{max} = 0.17 \text{ ohm (200A)}$$

آلة اللحام ليست ضمن متطلبات التشرينات IEC / EN 61000-3-12.

إذا كانت آلة اللحام متصلة بشبكة تغذية بطاقة عامة، فمن مسؤولة الميثب و المستخدم التحقق من أن آلة اللحام يمكن أن تكون موصلة (إذ لمر الأمر، استشير مشغل شبكة التوزيع).

الات اللحام، إن لم يرض على خلاف ذلك (MPGE)، متوافقة مع مجموعات توليد الكهرباء وذلك للاختلافات في الادماد بالتيار الكهربائي والتي تصل إلى $15 \pm \%$.

لاستخدام بشكل صحيح فإن المولد يجب أن يكون في حالة قياسه قبل التمكن من توصيل العاكس.

القابيس ومأخذ الطاقة:

نموذج 230 فولت مجهز أصلاً بكابل للتغذية بالطاقة مع قابس عادي (2 قطب + خط ارضي) 16 امبير/250 فولت.

ومن تم يمكن توصيله بمأخذ للتيار الكهربائي مزود بصمامات أو قاطع دائرة تلقائي؛ يجب أن تكون المحطة الأرضية متصلة مع الخط الأرضي (الأصفر-الأخضر) لشبكة التغذية بالطاقة.

بين الجدول (الجدول 1) القيم التي يجب أخذها في الاعتبار وصمامات التأخير للخط والتي تم اختراؤها وفقاً لأصحي تيار صادر من آلة اللحام والجهد العادي لشبكة التغذية بالطاقة.

بالنسبة لآلة اللحام التي لا تشتمل على قابس (نماذج 230V / 115) يتم توصيل كابل التغذية بالطاقة قابس عادي (2 قطب + خط ارضي) ذو قدرة مناسبة ويتم ادخاله في مأخذ

7. الصيانة



تنبيه! قبل عمليات الصيانة، تأكد من آلة اللحام معطلة ومفصولة عن الاسداد بالطاقة.

صيانة طارية

عمليات الصيانة الطارية يجب أن تنفذ حصرياً من قبل خبير أو مؤهلة في المجال الكهربائي-الميكانيكي ومع الامتثال للشرائح الفنية 4- IEC/EN 60974.



تنبيه!

قبل إزالة لوحات آلة اللحام وإشعالها تأكد من أنها معطلة ومفصولة عن الاسدادات بالطاقة.

أية تحقيقات يتم تنفيذها في إطار توتر داخل آلة اللحام يمكن أن تتسبب في صدمة كهربائية شديدة تتسبب من الاتصال المباشر مع الأجزاء المتوترة و / أو الإصابة بسبب الاتصال مع أجزاء متحركة.

- دورياً وعلى أي حال مع تردد الاستخدام وحركة الغبار في البيئة، يتم الفتحش داخل آلة اللحام وإزالة الغبار المناسب على المحول، المقومور وللصابورة باستخدام قذف الهواء المضغوط الجاف (الحد الأقصى 10 بار).
- تجنب توجيه قذف الهواء المضغوط على الواسدات الإلكترونية؛ يتم تنظيفها في نهاية المطاف بفرشاة ناعمة جداً أو مذيب مناسب.
- تأكد من أن التوصيلات الكهربائية محكمة وأن الأسلاك لا يوجد بها ضرر في العزل.
- في نهاية هذه العمليات أعد لوحات آلة اللحام مع تشديد احتكام المسامير.
- لا تقم أبداً باللحام وآلة اللحام مفتوحة.
- بعد إجراء الصيانة أو إصلاح أعد الوصلات كما كانت مع التأكد من أنها لا تتلاصق مع الأجزاء المتحركة و الأجزاء التي يمكن أن تصل إلى درجات حرارة عالية.
- غلف جميع الموصلات كما كانت مع الحفاظ عليها منفصلة جيداً فيما بينها خاصة البادئ ذو الجهد العالي عن تلك الثانوية ذات الجهد المنخفض.
- استخدام المسامير لإغلاق الآلة.

8. البحث عن أعطال

في حالة التشغيل غير المرصية وقبل التنفيذ يتم التدقيق بشكل منهجي أو الرجوع إلى مركز خدمتك والتحقق من أن:

- تيار اللحام، المضبوط مع الجهد المشار إليه على مقياس مندرج في أمبير، متناسب مع القطر ونوع القطب المستخدم.
- مع مفتاح التبديل العام في وضعية «ON» يعمل المصباح؛ وإلا فإن الخلل يكمن عادة في خط التغذية بالطاقة (الكابلات، مأخذ الطاقة و / أو القابس، والصمامات، وما إلى ذلك).
- ألا تكون الصمام أصفر مضاء الذي يبين وجود تدخل من أجل السلامة الحرارية بسبب الإفراط أو قلة الجهد أو بسبب ماس كهربائي.
- تأكد من أنك قد تحققت من نسبة الوميض الاسمية؛ في حالة الحماية من قبل صمام الحرارة انتظر التبريد الطبيعي لكافة اللحام وتحقق من عمل المروحة.
- التحقق من جهد الخط؛ إذا كانت القيمة عالية جداً أو منخفضة جداً تظل آلة اللحام معطلة.
- التحقق من أنه لا يوجد ماس كهربائي على طرفي آلة اللحام؛ في هذه الحالة يتم حل المشكلة.
- أن تكون وصلات دائرة اللحام صحيحة، وخاصة أن يكون كابل الكهرباء متصل فعلياً بالقطعة ودون مداخل المواد العازلة (مثل الدهانات).
- أن يكون الغاز الواقي المستخدم هو الصحيح (الأرجون 99.5٪) وبالكمية الصحيحة.

للتيار الكهربائي ذو صمامات أو قاطع دائرة تلقائي؛ يجب أن تكون المحطة الأرضية مناسبة لسلك الخط الأرضي (الأصفر-الأخضر) لشبكة التغذية بالطاقة.

بين الجدول (جدول 1) يحمل القيم الموصى بها في أمبير وصمامات التأخير للخط والتي تم اختيارها وفقاً لأقصى تيار صادر من آلة اللحام والجهد العادي لشبكة التغذية بالطاقة.



تنبيه! عدم مراعاة القواعد المذكورة أعلاه يجعل نظام الامان المقدم من قبل الشركة المصنعة غير فعال (الفئة 1) مما يؤدي إلى مخاطر جسيمة على الاشخاص (مثال: صدمة كهربائية) والأشياء (مثل نشوب الحرائق).

توصيل دائرة اللحام



تنبيه! قبل القيام بالتوصيلات التالية تأكد من أن آلة اللحام معطلة ومفصولة عن شبكة التغذية بالطاقة.

الجدول (جدول 1) يظهر القيم الموصى بها بالنسبة لكابلات اللحام (في المليمتر المربع) على أساس أقصى تيار كهربائي صادر من آلة اللحام.

لحام MMA

تقريباً كل الأقطاب المكسوة يتم وصلها بالقطب الموجب (+) للمولود؛ بشكل استثنائي إلى القطب السالب (-) بالنسبة للأقطاب ذات غلاف حمضي.

عملية اللحام مع التيار المستمر

وصل كابل آلة اللحام بالكاشطة حاملة الأقطاب

فتحة على المرحلة بها مشبك يمسك على الجزء العاري من القطب.

يتم توصيل هذا الكابل مع المشبك ذو الرمز (+).

توصيل كابل عودة تيار اللحام

يجب أن يكون متصلاً بالقطعة المراد لحامها أو على الطاولة المعدنية التي يتم العمل عليها أقرب ما يكون للوصلة التي يتم القيام بها.

يتم توصيل هذا الكابل إلى المشبك ذو الرمز (-).

توصيات:

- أدير حتى النهاية موصلات كابلات اللحام في المأخذ السريعة (إن وجدت)، لضمان الاتصال الكهربائي السليم؛ وإلا فإنه سوف ينتج ارتفاع في درجة حرارة الموصلات مع تدهورها السريع نسبياً و فقدان الكفاءة.
- استخدام كابلات لحام قصيرة قدر الإمكان.
- تجنب استخدام الهياكل المعدنية التي لا تملأ جزء من القطعة المشغولة، بدلاً من كابل عودة تيار اللحام؛ قد يكون هذا خطراً على السلامة ويعطي نتائج غير مرضية للحام.

6. اللحام: وصف العملية

من الضروري الرجوع إلى تعليمات الشركة المصنعة للأقطاب فيما يتعلق بالقطبية الصحيحة والتيار الأمثل للحام (عادة ما توجد تلك المعلومات على عبوة الأقطاب).

يتم ضبط تيار اللحام على أساس قطر القطب المستخدم ونوع الوصلة المرادة؛ على سبيل الإرشاد فإن التيارات المستخدمة مع الأقطاب المختلفة للأقطاب هي:

Ø محيط القطب (مليمتر)	تيار اللحام (A)	
	أقل حد	أقصى حد
1.6	25	50
2	40	80
2.5	60	110
3.2	80	160
4	120	200

- نضع في اعتبارنا أنه مع تساوي قطر القطب سيتم استخدام قيم عالية من التيار لعمليات اللحام في شكل أفقي، في حين أن اللحام في شكل عمودي أو بأعلى الرأس يجب استخدام تيار منخفض.
- تتحدد الخصائص الميكانيكية للموصل الملحوم، فضلاً عن شدة التيار المختار، من قبل قياسات اللحام الأخرى التي من بينها، طول القوس، الموقف وسرعة التنفيذ والقطر ونوعية الأقطاب الكهربائية (للتخزين السليم يجب الحفاظ على الأقطاب في مكان جاف تحميها أغلفتها أو حاويتها الخاصة).

العملية:

- يمسك بالفتاح أمام الوجه، طرف القطب على قطعة الشغل عن طريق إجراء حركة كما لو كنت تشغل عود نقاب؛ هذا هو الأسلوب الأمثل لبدء القوس.

تنبيه:

- لا تضرب بالقطب على القطعة؛ قد يتضرر طلاء القطب مما يجعل من الصعب بدء القوس.
- مع بدء القوس، حاول الحفاظ على مسافة من القطعة تعادل محيط القطب المستخدم والحفاظ على هذه المسافة ثابتة قدر الإمكان أثناء تنفيذ اللحام؛ تذكر أن ميل القطب في اتجاه التقدم يجب أن يكون حوالي 20 - 30 درجة (الشكل G).
- في نهاية حبل اللحام يتم سحب طرف القطب قليلاً للوراء بالنسبة لاتجاه التقدم، فوق الفتحة لتنفيذ التعبئة، ثم ارفع بسرعة القطب من حمام الذوبان للحصول على قوس منقطع.

شكل حبل اللحام

الشكل H

FIG. A

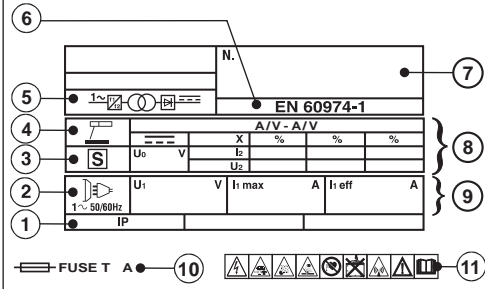

FIG. B

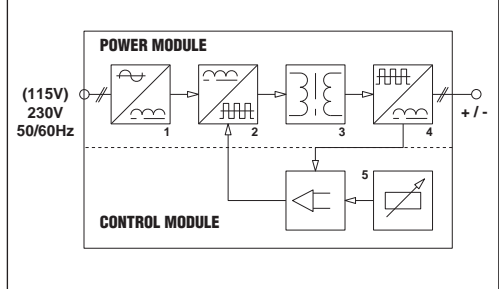

FIG. C

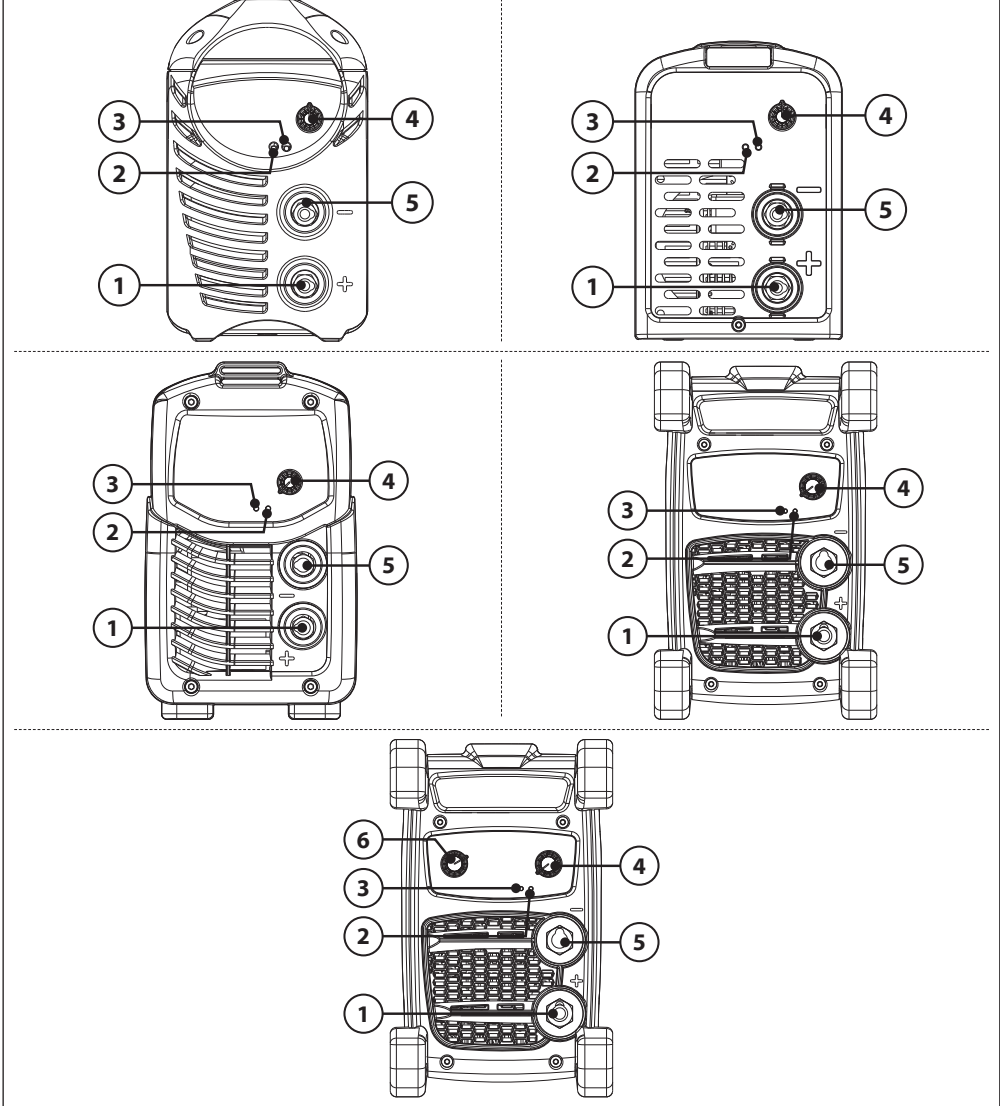

FIG. D

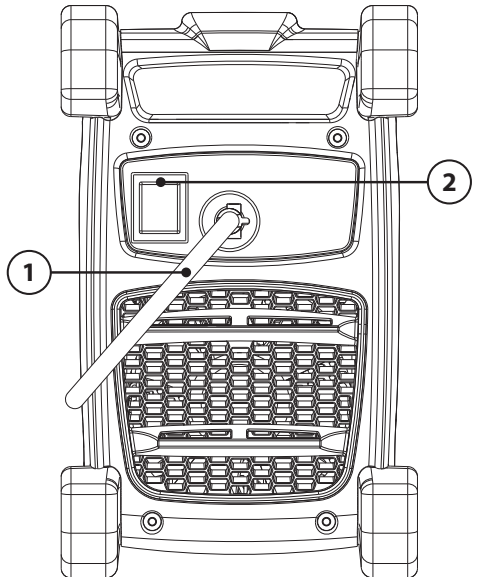
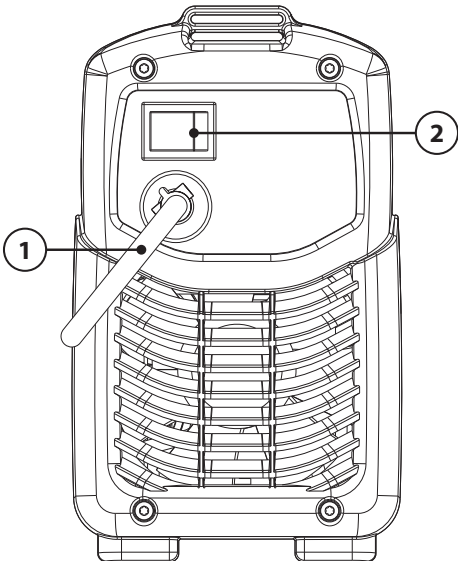
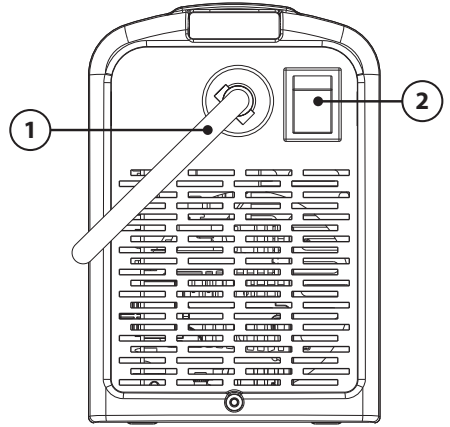
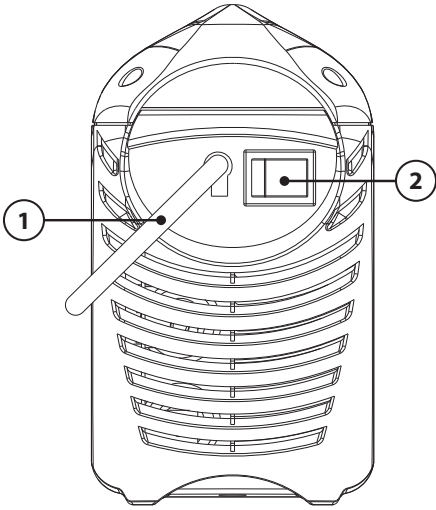

FIG. E

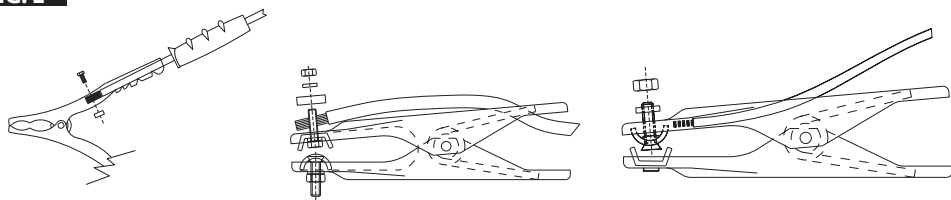

FIG. F

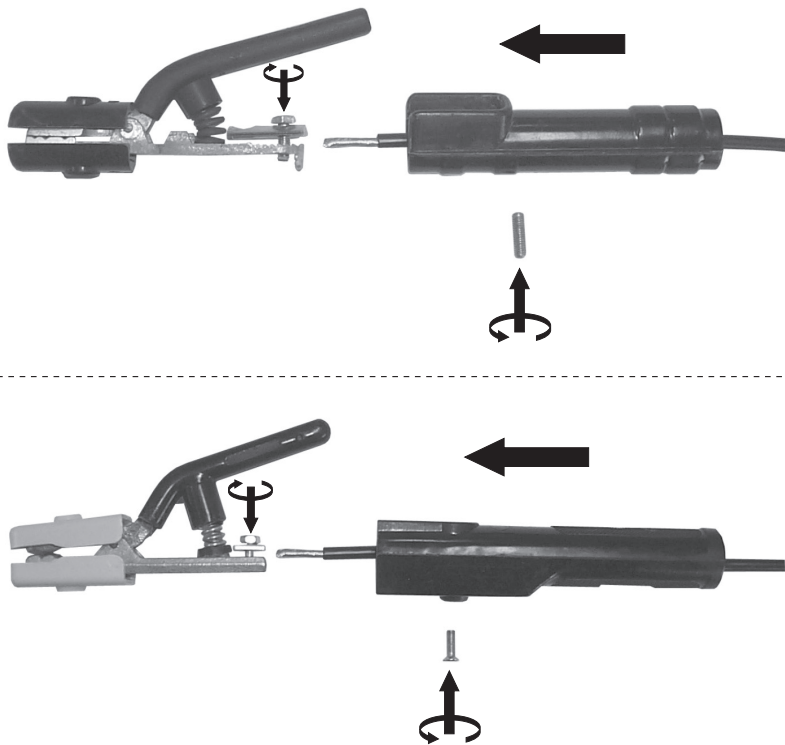

FIG. G

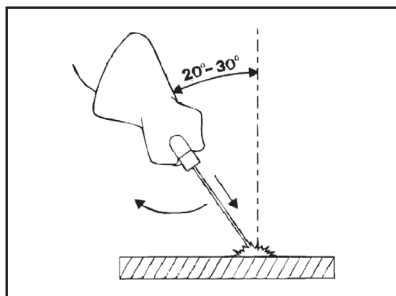
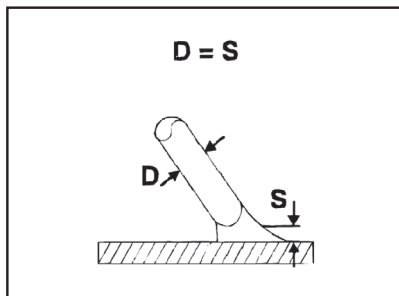

FIG. H







 <p>(EN) ADVANCEMENT TOO SLOW (IT) AVANZAMENTO TROPPO LENTO (FR) AVANCEMENT TROP FAIBLE (ES) LASSNEHEID TE LAAG (DE) ZU LANGSAMEN ARBEITEN (RU) МЕДЛЕННОЕ ПЕРЕМЕЩЕНИЕ ЭЛЕКТРОДА (PT) AVANCE DEMASIADO VELOZ (EL) ΠΟΛΥ ΑΡΤΟ ΠΡΟΧΩΡΙΜΑ (NL) AVANÇO MUITO LENTO (HU) AZ ELŐTOLÁS TÚLSÁGOSAN LASSÚ (RO) AVANSARE PREA LENTA (SV) FÖR LÅNGSAM FLYTTNING (DA) GÅR FOR LÅNGSOMT FREMAD (NO) FOR SAKTE FREMDRIFT (FI) EDISTYS LIIAN HIDAS (CS) PŘÍLIŠ POMALÝ POSUV (SK) PŘÍLIŠ POMALÝ POSUV (SL) PREPOCASNO NAPREDOVANJE (HR-SR) PŘEPORODNO NAPREDOVANJE (LT) PER LETAS JUDEJIMAS (ET) LIIGA AEGLANE EDASIMINEK (LV) KUSTĪVA UZ PĀRĀKŠU IR PĀRĀK LENA (BG) ПРЕКАЛЕНО БАВНО ПРЕДВИЖВАНЕ НА ЕЛЕКТРОДА (PL) POSUW ZBYT WOLNY (AR) التقدم بطئ للغاية</p>	 <p>(EN) ARC TOO SHORT (IT) ARCO TROPPO CORTO (FR) ARC TROP COURT (ES) LICHTBOOG TE KORT (DE) ZU KÜRZER BOGEN (RU) СЛИШКОМ КОРОТКАЯ ДУГА (PT) ARCO DEMASIADO CORTO (EL) ΠΟΛΥ ΚΟΝΤΟ ΤΟΞΟ (NL) ARC MUITO CURTO (HU) AZ ÍV TÚLSÁGOSAN RÖVID (RO) ARC PREA SCURT (SV) BÅGEN ÄR FÖR KORT (DA) LYSBUEEN ER FOR KORT (NO) FOR KORT BUE (FI) VALOKAARI LIIAN LYHYT (CS) PŘÍLIŠ KRÁTKÝ OBLOUK (SK) PŘÍLIŠ KRÁTKÝ OBLUK (SL) PREKRATEK OBLOK (HR-SR) PREKRATAK LUK (LT) PER TRUMPAS LANKAS (ET) LIIGA LÜHKE KAAR (LV) LOKS IR PĀRĀK ISS (BG) МНОГО КЪСА ДЪГА (PL) LUK ZBYT KRÓTKI (AR) القوس قصير للغاية</p>	 <p>(EN) CURRENT TOO LOW (IT) CORRENTE TROPPO BASSA (FR) COURANT TROP FAIBLE (ES) LASSSTROOM TE LAAG (DE) ZU GERINGER STROM (RU) СЛИШКОМ СЛАБЫЙ ТОК СВАРКИ (PT) CORRENTE DEMASIADO BAIXA (EL) ΟΠΟΙΟΤ ΧΑΜΗΛΟ ΡΕΥΜΑ (NL) CORRENTE MUITO BAIXA (HU) AZ ÁRAM ÉRTEKE TÚLSÁGOSAN ALacsony (RO) CURENT CU INTENSITATE PREA SCĂZUTĂ (SV) FÖR LITE STRÖM (DA) ALACSONY (NO) FOR LILLE STRØMSTYRKE (FI) VIRTA LIIAN VÄHÄIN (CS) PŘÍLIŠ NÍZKÝ PROUD (SK) PŘÍLIŠ NÍZKÝ PRŮD (SL) PŘESÍBKE ELEKTRIČNI TOK (HR-SR) PRESLABA STRUJKA (LT) PER SILPNA SROVĖ (ET) LIIGA MADAL VOOL (LV) STRĀVA IR PĀRĀK VĀJA (BG) МНОГО НИЗЪК ТОК (PL) PRAD ZBYT NISKI (AR) التيار منخفض جدا</p> 	
 <p>(EN) ADVANCEMENT TOO FAST (IT) AVANZAMENTO TROPPO VELOCE (FR) AVANCEMENT EXCESSIF (ES) LASSNEHEID TE HOOG (DE) ZU SCHNELLES ARBEITEN (RU) БЫСТРОЕ ПЕРЕМЕЩЕНИЕ ЭЛЕКТРОДА (PT) AVANCE DEMASIADO LENTO (EL) ΠΟΛΥ ΓΡΗΓΟΡΟ ΠΡΟΧΩΡΙΜΑ (NL) AVANÇO MUITO RAPIDO (HU) AZ ELŐTOLÁS TÚLSÁGOSAN GYORS (RO) AVANSARE PREA RAPIDĂ (SV) FÖR SNABB FLYTTNING (DA) GÅR FOR HURTIGT FREMAD (NO) FOR RASK FREMDRIFT (FI) EDISTYS LIIAN NOPEA (CS) PŘÍLIŠ RYCHLÝ POSUV (SK) PŘÍLIŠ RYCHLÝ POSUV (SL) PREBRZNO NAPREDOVANJE (HR-SR) PŘEBRZO NAPREDOVANJE (LT) PER GREITAS JUDEJIMAS (ET) LIIGA KIIR EDEASIMINEK (LV) KUSTĪVA UZ PĀRĀKŠU IR PĀRĀK ĀTRA (BG) ПРЕКАЛЕНО БЪЗО ПРЕДВИЖВАНЕ НА ЕЛЕКТРОДА (PL) POSUW ZBYT SZYBK (AR) التقدم سريع للغاية</p>	 <p>(EN) ARC TOO LONG (IT) ARCO TROPPO LUNGO (FR) ARC TROP LONG (ES) ARCO DEMASIADO LARGO (DE) ZU LANGER BOGEN (RU) СЛИШКОМ ДЛИННАЯ ДУГА (PT) ARCO MUITO LONGO (EL) ΠΟΛΥ ΜΑΚΡΥ ΤΟΞΟ (NL) LICHTBOOG TE LANG (HU) AZ ÍV TÚLSÁGOSAN HOSSZÚ (RO) ARC PREA LUNG (SV) BÅGEN ÄR FÖR LÅNG (DA) LYSBUEEN ER FOR LANG (NO) FOR LANG BUE (FI) VALOKAARI LIIAN PITKÄ (CS) PŘÍLIŠ DLOUHÝ OBLOUK (SK) PŘÍLIŠ DLHÝ OBLUK (SL) PREDOLG OBLOK (HR-SR) PREDUGI LUK (LT) PER ILGAS LANKAS (ET) LIIGA PIKK KAAR (LV) LOKS IR PĀRĀK GARŠ (BG) ПРЕКАЛЕНО ДЪЛГА ДЪГА (PL) LUK ZBYT DLUGI (AR) القوس طويل للغاية</p>	 <p>(EN) CURRENT TOO HIGH (IT) CORRENTE TROPPO ALTA (FR) COURANT TROP ELEVE (ES) SPANNING TE HOOG (DE) ZU VIEL STROM (RU) СЛИШКОМ БОЛЬШОЙ ТОК СВАРКИ (PT) CORRENTE DEMASIADO ALTA (EL) ΟΠΟΙΟΤ ΨΗΛΟ ΡΕΥΜΑ (NL) CORRENTE MUITO ALTA (HU) AZ ÁRAM ÉRTEKE TÚLSÁGOSAN MAGAS (RO) CURENT CU INTENSITATE PREA RIDICATĂ (SV) FÖR MYCKET STRÖM (DA) FOR STOR STRØMSTYRKE (NO) FOR HØY STRØM (FI) VIRTA LIIAN VOIMAKAS (CS) PŘÍLIŠ VYSOKÝ PROUD (SK) PŘÍLIŠ VYSOKÝ PRŮD (SL) PŘEMOČAN ELEKTRIČNI TOK (HR-SR) PREJAKA STRUJKA (LT) PER STIPPI SROVĖ (ET) LIIGA TUGEVOOL (LV) STRĀVA IR PĀRĀK STIPRA (BG) МНОГО ВИСОК ТОК (PL) PRAD ZBYT WYSOKI (AR) التيار مرتفع جدا</p>	<p>(EN) CURRENT CORRECT (IT) CORDONE CORRETTO (FR) CORDON CORRECT (ES) CORDON CORRECTO (DE) RICHTIG (RU) НОРМАЛЬНЫЙ ШОВ (PT) CORRENTE CORRECTA (EL) ΣΩΣΤΟ ΚΟΡΔΟΝΙ (NL) JUISTE LASSTROOM (HU) A ZÁRÓVONAL PONTOS (RO) CORDON DE SUDURĂ CORECT (SV) RÄTT STRÖM (DA) KORREKT STRØMSTYRKE (NO) RIKTIG STRØM (FI) VIRTA OIKEA (CS) SPRÁVNÝ SVAR (SK) SPRÁVNÝ ZVAR (SL) PRAVILNEN ZVAR (HR-SR) ISPRAVLJENI KABEL (LT) TAISYKLINGA SIŪLĖ (ET) KORREKTNE NÕOR (LV) PAREIZA ŠUVE (BG) ПРАВИЛЕН ШЕБ (PL) PRAWIDŁOWY ŚCIEG (AR) حبل صحيح</p>

FIG. I

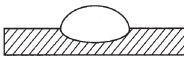
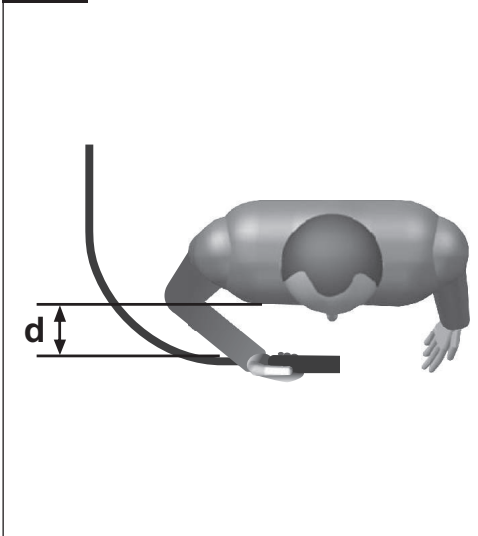
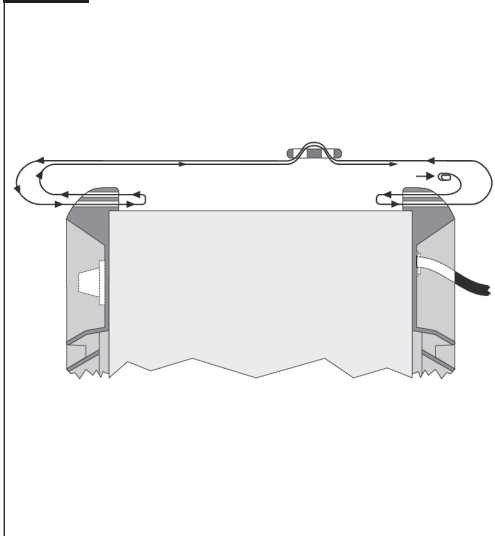
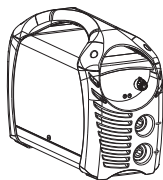

FIG. L





WELDING MACHINE TECHNICAL DATA - DATI TECNICI SALDATRICE



I_2 max					mm ²	kg	dB(A)
	115V	230V	115V	230V			
80A	-	T10A	-	16A	6	3.7	<85
130A	-	T16A	-	16A	10	2.8	<85
150A	-	T16A	-	16A	10	2.8	<85
170A	-	T16A	-	16A	10	2.9	<85

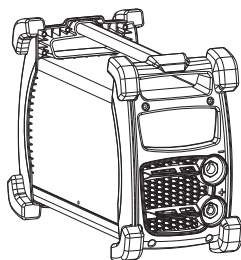
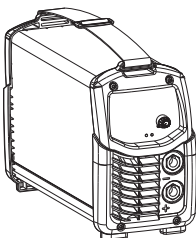
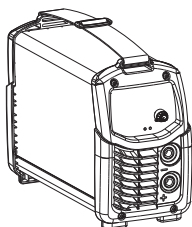



I_2 max					mm ²	kg	dB(A)
	115V	230V	115V	230V			
90A	T20A	-	20A	-	10	4.9	<85
150A	-	T16A	-	16A	10	4.9	<85
160A	-	T20A	-	32A	16	6.1	<85
200A	-	T25A	-	32A	25	6.6	<85



**ELECTRODE HOLDER TECHNICAL DATA ACCORDING TO EN 60974-11 -
DATI TECNICI PINZA PORTAELETTRODO IN ACCORDO ALLA EN 60974-11**



VOLTAGE CLASS: 113V

I_2 max (A)	I max (A)	X (%)	 Ø mm	 Ø mm ²
80 ÷ 140	200 150	35 60	2 ÷ 4	10
140 ÷ 180				16
180 ÷ 200				25

(EN) GUARANTEE

The manufacturer guarantees proper operation of the machines and undertakes to replace free of charge any parts should they be damaged due to poor quality of materials or manufacturing defects within 12 months of the date of commissioning of the machine, when proven by certification. Returned machines, also under guarantee, should be dispatched CARRIAGE PAID and will be returned CARRIAGE FORWARD. This with the exception of, as decreed, machines considered as consumer goods according to European directive 1999/44/EC, only when sold in member states of the EU. The guarantee certificate is only valid when accompanied by an official receipt or delivery note. Problems arising from improper use, tampering or negligence are excluded from the guarantee. Furthermore, the manufacturer declines any liability for all direct or indirect damages.

(IT) GARANZIA

La ditta costruttrice si rende garante del buon funzionamento delle macchine e si impegna ad effettuare gratuitamente la sostituzione dei pezzi che si deteriorassero per cattiva qualità di materiale e per difetti di costruzione entro 12 mesi dalla data di messa in funzione della macchina, comprovata sul certificato. Le macchine rese, anche se in garanzia, dovranno essere spedite in PORTO FRANCO e verranno restituite in PORTO ASSEGNATO. Fanno eccezione, a quanto stabilito, le macchine che rientrano come beni di consumo secondo la direttiva europea 1999/44/CE, solo se vendute negli stati membri della EU. Il certificato di garanzia ha validità solo se accompagnato da scontrino fiscale o bolla di consegna. Gli inconvenienti derivati da cattiva utilizzazione, manomissione o incuria, sono esclusi dalla garanzia. Inoltre si declina ogni responsabilità per tutti i danni diretti ed indiretti.

(FR) GARANTIE

Le fabricant garantit le fonctionnement correct des machines et s'engage à remplacer gratuitement les composants endommagés à la suite d'une mauvaise qualité de matériel ou d'un défaut de fabrication durant une période de 12 mois à compter de la mise en service de la machine attestée par le certificat. Les machines rendues, même sous garantie, doivent être expédiées en PORT FRANCO et seront renvoyées en PORT DÙ. Font exception à cette règle les machines considérées comme biens de consommation selon la directive européenne 1999/44/CE et vendues aux états membres de l'EU uniquement. Le certificat de garantie n'est valable que s'il est accompagné de la preuve d'achat ou du bulletin de livraison. Tous les inconvénients dus à une utilisation incorrecte, une manipulation ou une négligence sont exclus de la garantie. La société décline en outre toute responsabilité pour tous les dommages directs ou indirects.

(ES) GARANTÍA

La empresa fabricante garantiza el buen funcionamiento de las máquinas y se compromete a efectuar gratuitamente la sustitución de las piezas que se deterioren por mala calidad del material y por defectos de fabricación en los 12 meses posteriores a la fecha de puesta en funcionamiento de la máquina, comprobada en el certificado. Las máquinas entregadas, incluso en garantía, deberán ser enviadas a PORTE PAGADO y se devolverán a PORTE DEBIDO. Son excepción, según cuanto establecido, las máquinas que se consideran bienes de consumo según la directiva europea 1999/44/CE sólo si han sido vendidas en los estados miembros de la UE. El certificado de garantía tiene validez sólo si está acompañado de resguardo fiscal o albarán de entrega. Los problemas derivados de una mala utilización, modificación o negligencia están excluidos de la garantía. Además, se declina cualquier responsabilidad por todos los daños directos e indirectos.

(DE) GEWÄHRLEISTUNG

Der Hersteller übernimmt die Gewährleistung für den einwandfreien Betrieb der Maschinen und verpflichtet sich, solche Teile kostenlos zu ersetzen, die aufgrund schlechter Materialqualität und von Herstellungsfehlern innerhalb von 12 Monaten ab der Inbetriebnahme schadhaft werden. Als Nachweis der Inbetriebnahme gilt der Garantieschein. Werden Maschinen zurückgesendet, muß dies - auch im Rahmen der Gewährleistung - FRACHTFREI geschehen. Sie werden anschließend per FRACHTNACHNACHNAME wieder zurückgesendet. Von den Regelungen ausgenommen sind Maschinen, die nach der Europäischen Richtlinie 1999/44/EG unter die Verbrauchsgüter fallen, und nur dann, wenn sie in einem Mitgliedstaat der EU verkauft worden sind. Der Garantieschein ist nur gültig, wenn ihm der Kassenbono oder der Lieferschein beiliegt. Unsere Gewährleistung bezieht sich nicht auf Schäden aufgrund fehlerhafter oder nachlässiger Behandlung oder aufgrund von Fremdeinwirkung. Außerdem wird jede Haftung für direkte und indirekte Schäden ausgeschlossen.

(RU) ГАРАНТИЯ

Компания-производитель гарантирует хорошую работу машинного оборудования и обязуется бесплатно произвести замену частей, имеющих неисправности, явившиеся следствием плохого качества материала или дефектов производства, в течении 12 месяцев с даты пуска в эксплуатацию машинного оборудования, проставленной на сертификате. Возвращенное оборудование, должно находиться под действием гарантии, должно быть направлено на условиях ПОРТО ФРАНКО и будет возвращено в ОБОЗНАННОЕ МЕСТО. Из оговоренного выше исключается машинное оборудование, считающееся товарами потребления, в соответствии с европейской директивой 1999/44/ЕС, только в том случае, если они были проданы в государствах, входящих в ЕС. Гарантийный сертификат считается действительным только при условии, что к нему прилагается товарный чек или товаросопроводительная накладная. Неисправности, возникшие из-за неправильного использования, порчи или небрежного обращения, не покрываются действием гарантии. Дополнительно производитель снимает с себя любую ответственность за какой-либо прямой или непрямой ущерб.

(PT) GARANTIA

A empresa fabricante torna-se garante do bom funcionamento das máquinas e compromete-se a efectuar gratuitamente a substituição das peças que porventura se deteriorarem devido à má qualidade de material e por defeitos de fabricação no prazo de 12 meses da data de entrada da máquina em funcionamento, comprovada no certificado. As máquinas devolvidas, mesmo se em garantia, deverão ser despachadas em PORTO FRANCO e serão devolvidas com FRETE A PAGAR. São exceção, a quanto estabelecido, as máquinas que são consideradas como bens de consumo segundo a directiva europeia 1999/44/CE, somente se vendidas nos estados-membros da EU. O certificado de garantia tem validade somente se acompanhado pela nota fiscal ou conhecimento de entrega. Os inconvenientes decorrentes de utilização imprópria, adulteração ou descuido, são excluídos da garantia. Para além disso, o fabricante exime-se de qualquer responsabilidade para todos os danos directos e indirectos.

(EL) ΕΓΓΥΗΣΗ

Η κατασκευαστική εταιρία εγγυάται την καλή λειτουργία των μηχανών και δεσμεύεται να εκτελέσει δωρεάν την αντικατάσταση τμημάτων σε περίπτωση φθοράς τους εξαιτίας κακής ποιότητας υλικού ή ελαττωμάτων κατασκευής, εντός 12 μηνών από την ημερομηνία θέσης σε λειτουργία του μηχανήματος επίβλεπόμενη από το πιστοποιητικό. Το μηχανήματα που επιστρέφονται, ακόμα κι αν είναι σε εγγύηση, θα στέλνονται ΧΩΡΙΣ ΕΠΙΒΑΡΥΝΣΗ και θα επιστρέφονται με έξοδα ΠΛΗΡΟΤΕΙΑ ΣΤΟΝ ΠΡΟΟΡΙΣΜΟ. Εξαιρούνται από τα μηχανήματα που αποτελούν καταναλωτικά αγαθά σύμφωνα με την ευρωπαϊκή οδηγία 1999/44/EC μόνο αν πωλούνται σε κράτη μέλη της ΕΕ. Το πιστοποιητικό εγγύησης ισχύει μόνο αν συνοδεύεται από επίσημη απόδειξη πληρωμής ή απόδειξη παραλαβής. Ενδεχόμενα προβλήματα οφειλόμενα σε κακή χρήση, παραποίηση ή αμελεία, αποκλείονται από την εγγύηση. Απορρίπτεται, επίσης, κάθε ευθύνη για οποιαδήποτε βλάβη άμεση ή έμμεση.

(NL) GARANTIE

De fabrikant is garant voor de goede werking van de machines en verplicht er zich toe gratis de vervanging uit te voeren van de stukken die afsljten omwille van de slechte kwaliteit van het materiaal en omwille van fabricagefouten, binnen de 12 maanden vanaf de datum van in bedrijfstelling van de machine, bevestigd op het certificaat. De geretourneerde machines, ook al zijn ze in garantie, moeten PORTVRIJ verzonden worden en zullen op KOSTEN BESTEMMELING teruggestuurd worden. Hierop maken een uitzondering de machines die vallen onder de verbruiksartikelen overeenkomstig de Europese richtlijn, 1999/44/EG, alleen indien ze verkocht zijn in de lidstaten van de EU. Het garantiecertificaat is alleen geldig indien het vergezeld is van de fiscale receipt of van het ontvangstbewijs. De inconvenienten die wijten aan een slecht gebruik, schendingen of nalatigheid zijn uitgesloten uit de garantie. Bovendien wijst men alle verantwoordelijkheid af voor alle rechtstreekse en onrechtstreekse schade.

(HU) JÓTÁLLÁS

A gyártó cég jótállást vállal a gépek rendeltetészerű üzemeléséért illetve vállalja az alkatrészek ingyenes kicserélését ha azok az alapanypor rossz minőségéből valamint gyártási hibából erednek a gép üzembe helyezésének a bizonylat szerint igazolható napjától számított 12 hónapon belül. A cserélendő alkatrészeket még a jótállás keretében is BÉRMENTESEN kell visszaküldeni, amelyek ÚTÓVÉTELJESZnek a vevőhöz kiszállítva. Kivétel képeznek e szabály alól azon gépek, melyek az Európai Unió 1999/44/EC irányelve szerint meghatározott fogyasztási cikknek minősülnek. Is az EU tagországaiiban kerültek értékesítésre. A jótállás csak a blokk igazolás illetve szállítólevél mellékletével érvényes. A nem rendeltetészerű használatból, megrongálásból illetve nem megfelelő gondossággal való kezelésből eredő rendellenességek a jótállást kizárják. Kizárt továbbá bármilyen felelősségvállalás minden közvetlen és közvetett kárral.

(RO) GARANȚIE

Fabricantul garantează buna funcționare a aparatelor produse și se angajează la înlocuirea gratuită a pieselor care s-ar putea deteriora din cauza calității scadente a materialului sau din cauza defectelor de construcție în max. 12 luni de la data punerii în funcțiune a aparatului, dovedită cu certificatul de garanție. Aparatele restituite, chiar dacă sunt în garanție, se vor expedia FĂRĂ PLATĂ și se vor restitui CU PLATA LA PRIMIRE.

Fac exceptie, conform normelor, aparatele care se categorisesc ca și bunuri de consum, conform directivei europene 1999/44/EC, numai dacă acestea sunt vândute în statele membre din UE. Certificatul de garanție este valabil numai dacă este însoțit de bonul fiscal sau de fișa de livrare. Nefuncționarea cauzată de o utilizare improprie, manipulare inadecvată sau neglijență este exclusă din cadrul la garanție. În plus fabricantul își declină orice responsabilitate față de toate daunele provocate direct și indirect.

(SV) GARANTI

Tillverkaren garanterar att maskinerna fungerar bra och åtar sig att kostnadsfritt byta ut delar som går sönder p.g.a. dålig materialkvalitet och defekter inom 12 månader efter driftsättningen av maskinen, som ska styrkas av intyg. De maskiner som lämnas tillbaka, även om de täcks av garantin, måste skickas FRAKTFRITT, och kommer att skickas tillbaka PÅ MOTTAGARENS BEKOSTNAD. Ett undantag från detta utövers om de maskiner som räknas som konsumtionsvaror enligt EU-direktiv 1999/44/EG, och då enbart om de har sålts till något av EU:s medlemsländer. Garantisedeln är bara giltigt tillsammans med kvitto eller leveranssedel. Problem som beror på felaktig användning, åverkan eller vårdslöshet täcks inte av garantin. Tillverkaren fransäger sig även allt ansvar för direkt och indirekt skada.

(DA) GARANTI

Producenten stiller garanti for, at maskinerne fungerer ordentligt, og forpligter sig til vederlagsfrit at udskifte de dele, der måtte fremvise defekter på grund af ringe materialekvalitet eller fabriktionsfejls i løbet af de første 12 måneder efter maskinens driftsættelsesdato, der fremgår af beviset. Selvom de returnerede maskiner er i garanti, skal de sendes FRANKO FRAGT, mens de tilbageleveres PR. EFTERKRAV. Dette gælder dog ikke for de maskiner, der i henhold til Direktivet 1999/44/EØF udgør forbrugsgoder, men kun på betingelse af at de sælges i EU-landene. Garantibeviset er kun gyldigt, hvis der vedlægges en kassebon og fragtpapirer. Garantien dækker ikke for forstyrrelser, der skyldes forkert anvendelse, manipulering eller skodesløshed. Producenten fralægger sig desuden ethvert ansvar for alle direkte og indirekte skader.

(NO) GARANTI

Tillerverken garanterer maskinens korrekte funksjon og forplikter seg å utføre gratis bytte av deler som blir ødelagt på grunn av en dårlig kvalitet i materialer eller konstruksjonsfeil som oppstår innen 12 måneder fra maskinens inngangsting, i overensstemmelse med sertifikatet. Maskiner som sendes tilbake, også i løpet av garantiperioden, skal skikkes FRAKTFRITT og skal sendes tilbake MED BETALNING AV MOTTAKEREN, unntatt maskinene som tilhører forbrukningsvarer ifølge europadirektiv 1999/44/EC, kun hvis de selges i en av EU:s medlemsstater. Garantisertifikatet er gyldig kun sammen med kvittering eller leveringsblankett. Feil som oppstår på grunn av galt bruk, manipulering eller slurv, er utelukket fra garantin. Dessuten frasier seg selskapet alt ansvar for alle direkte og indirekte skader.

(FI) TAKUU

Valmistusyritys takaa koneiden hyvän toimivuuden sekä huolettii huonolaatuisen materiaalin ja rakennusvirheen takia huonontuneiden osien vaihdosta ilmaiseksi 12 kuukauden sisällä koneen käyttöönottopäivästä, mikä ilmenee sertifikaatista. Palautettavat koneet, myös takuussa olevat, on lähetettävä LÄHETTÄJÄN KUSTANNUKSELLA ja ne palautetaan VASTAANOTTAJAN KUSTANNUKSELLA. Poikkeuksena muodostavat koneet, jotka asetuskissa kuuluvat kalustushyödykkeisiin eurooppalaisen direktiivin 1999/44/EC mukaan vain, jos ne myydään EU:n jäsen maissa. Takuuodotus on voimassa vain, jos siihen on liitetty verotuskuitti tai todistus tavarantoimituksesta. Takuu ei kata väärinkäyttöä, vaurioittamisesta tai huolimattomuudesta johtuvia haittoja. Lisäksi yrityksen kieltäytyy ottamasta vastuuta kaikista väillistimistä tai välillisistä vaurioista.

(CS) ZÁRUKA

Výrobce ručí za správnou činnost stroju a zavazuje se provést bezplatnou výměnu dílů opotřebovaných z důvodu špatné kvality materiálu a následkem konstruktivních vad do 12 měsíců od data uvedení stroje do provozu, uvedeného na záručním listě. Vraćen stroje a to i v záruční době musí být odeslán Y ZAPLACENÝM PŮSTOVNÝM a budou vráceny na NÁKLADY PŘIJEMCE. Na základě dohody touto výjimku stroje spadající do spotřebního majetku ve smyslu směrnice 1999/44/ES pouze za předpokladu, že byly prodány v členských státech EU. Záruční list má platnost pouze v případě, že je předloženo spolu s účtenkou nebo dodacím listem. Poruchy vyplývající z nesprávného použití, úmyslného poškození nebo chybějící péče nespádají do záruky. Odpovědnost se dále nevztahuje na všechny přímé a nepřímé škody.

(SK) ZÁRUKA

Výrobca ručí za správnú činnosť strojov a zaväzuje sa vykonať bezplatnú výmenu dielov opotrebovaných z dôvodu zlej kvality materiálu a následkom konštrukčných vad do 12 mesiacov od dátumu uvedenia stroja do prevádzky, uvedeného na záručnom liste. Vrátené stroje a to i v podmienkach záručnej doby musia byť odoslané so ZAPLATENÝM PŮSTOVNÝM a budú vrátené na NÁKLADY PŘIJEMCU. Na základe dohody výnimku tvoria stroje spadajúce do spotrebného majetku, v zmysle smernice 1999/44/ES, len za predpokladu, že boli predané v členských štátoch EÚ. Záručný list je platný len v prípade, keď je predložený spolu s účtenkou alebo dodacím listom. Poruchy vyplývajúce z nesprávneho použitia, neoprávneného zásahu alebo nedostatočnej starostlivosti nespádajú do záruky. Zodpovednosť sa ďalej nevztahuje na všetky priame i nepriame škody.

(SL) GARANCIJA

Proizvajalec zagotavlja pravilno delovanje strojev in se zavazuje, da bo brezplačno zamenjal dele, ki se bodo obrabili zaradi slabe kakovosti materiala in zaradi napak pri proizvodnji v roku 12 mesecev od dneva nakupa označenega ne tem certifikatu. Izjema so le aparati, ki so del potrošniških dobrin v skladu z evropsko direktivo 1999/44/EC, le če so bili prodani v državi članici EU. Garancijo potrdilo je veljavno le, če je priložen veljaven račun. Napake, ki izhajajo iz nepravilne uporabe, pečose ali malomarnosti, garancija ne pokriva. Poleg tega proizvajalec zavrača odgovornost za vse posredne in neposredne poškodbe. Ne delujoč aparat mora pooblaščen servis popraviti v roku 45 dni, v nasprotnem primeru se kupcu izroči nov aparat. Proizvajalec zagotavlja dobavo rezervnih delov še 5 let od nakupa izdelka. Na podlagi zakona o spremembah in dopolnitvah Zakona o varstvu potrošnikov (ZVPot-E) (Uradni RS št. 78/2011) podjetje Telwin s.p.a., kot organizator servisne mreže izrecno izjavlja: da velja garancija za izdelek na teritorialnem območju države v kateri je izdelek prodan končnim potrošnikom; opozarja potrošnike, da garancija in uveljavljanje zahtevkov iz naslova garancije ne izključuje pravic potrošnika, ki izhajajo iz naslova odgovornosti prodajalca za napake na blagu. ORGANIZATOR SERVISNE SLUŽBE ZA SLOVENIJO: Tehnika d.o.o., Vanganska cesta 26a, 6000 Koper, tel: 05/625-02-08.

(HR-SR) GARANCIJA

Proizvođač garantira ispravan rad strojeva i obvezuje se izvršiti besplatno zamjenu dijelova koji su oštećeni zbog loše kvalitete materijala i zbog tvorničkih grešaka, a roku od 12 mjeseci od dana pokretanja stroja, koji je potvrđen na garantnom listu. Vraćen strojevi, i ako su pod garancijom, moraju biti poslani bez plaćanja troškova prijevoza. Iznimka su strojevi koji se vraćaju kao potrošni materijal, u skladu sa Evropskom odredbom 1999/44/EC, samo ako su prodani zemljama članicama EU-a. Garantni list vrijedi samo ako je popraćen računom ili dostavnom listom. Oštećenja nastala uslijed neispravne upotrebe, izmjena izvršenih na stroju ili nemara nisu pokriveni garancijom. Proizvođač se ujedno odriče bilo kakve odgovornosti za sve izravne i neizravne štete.

(LT) GARANTIJA

Gamintojas garantuoja nepriklaistąingą irenginio veikimą ir įsipareigoja nemokamai pakeisti gaminio dalis, susidėvėjusias ar susigadinusias dėl prastos medžiagos kokybės ar dėl konstrukcijos defektų 12 mėnesių laikotarpyje nuo įrenginio paleidimo datos, kuri turi būti paliudyta pažymėjimu. Gražinami įrenginiai, net ir galiojant garantijai, turi būti siunčiami ir bus sugrąžinti atgal PIRKEJŲ IŠLOŠIMS. Išimty aukščiaus prašytai sąlygai sudaro prietaisai, kurie pagal 1999/44/EC Europos direktyvą gali būti laikomi plataus vartojimo prekėmis bei yra parduodami tik ES šalyse. Garantinis pažymėjimas galioja tik tuo atveju, jei yra lydimas fiskalinio čekio arba pristatymo dokumento. Į garantiją nėra įtraukti nesklaudamai, susiję su netinkamu prietaiso naudojimu, aplaudimu ar prasta jo priežiūra. Gamintojas taip pat atsisroja nuo atsakomybės už bet kokius tiesioginius ar netiesioginius nuostolius.

(ET) GARANTI

Tootajfirma vastutab masinate hea funktsioneerimise eest ja kohustus asendama tasuta osad, mis rikkuvad halva kvaliteediga materjali ja konstruksioonidefektide tõttu. 12 kuu jooksul alates masina käikupanemisest sertifikaadil tõestatud kuinevast. Tagasi saadetakud masinad, ka kehtiva garantiaga, tuleb tasuta TASUTUD POSTIMAKSUGA ja nende tagastamise SAATEKULUD ON KAUBASAAJAJA TASUDA. Nagu kehtestatud, teevad erandi masinad, mis kuuluvad europa normatiivi 1999/44/EC kohaselt tarbekauba kategooriasse ja ainult siis, kui müüdid EU liikmesriikides. Garantisertifikaat kehtib ainult koos ostu- või käitetoiimetamiskviitungiga. Garantii ei hõlma riknemisi, mis on põhjustatud seadme väärast käsitsemisest, modifitseerimisest või hoolimatust kasutamisest. Peale selle ei vastuta firma kõigi osteste või kaudsete kahjude eest.

(LV) GARANTIJA

Ražotājs garantē mašīnu labu darbšpēji un apņemas bez maksas nomāināt detaļas, kuras nodilst materiāla sliktas kvalitātes dēļ vai ražošanas defektu dēļ 12 mēnešu laikā kopš sertifikāta norādītā mašīnas ekspluatācijas sākuma datuma. Atpakāļ nosūtāmas mašīnas, pat to garantijas laikā, ir jānosūta saskaņā ar FRANKO-OSTA noteikumiem un ražotājs tās atgriezīs uz NORADĒTO OSTU. Minētie nosacījumi neattiecas uz mašīnām, kuras saskaņā ar Eiropas direktīvu 1999/44/EC tiek uzskatītas par patēriņa precī, bet tikai gadījumā, ja tās tiek pārdotas ES dalībvalstīs. Garantijas sertifikāts ir spēkā tikai kopā ar kases čeku vai pavaddzīmi. Garantija neattiecas uz gadījumiem, kad bojājumi ir radušies nepareizās izmantošanas, noteikumu neievērošanas vai nolaidības dēļ. Turklāt, šajā gadījumā ražotājs nonem jebkādu atbildību par tiešajiem ar netiešajiem zaudējumiem.

(BG) ГАРАНЦИЯ

Фирмата производител гарантира за доброто функциониране на машините и се задължава да извърши безплатно подмяната на части, които са се повредили, заради некачествен материал или производствени дефекти, до 12 месеца от датата на пускане в действие на машината, доказана с гаранционна карта. Върнатите машини, дори и в гаранция, трябва да бъдат изпратени със ЗАПЛАТЕН ПРЕВОЗ и ще бъдат върнати с НАЛОЖЕН ПЛАТЕЖ. С изключение на машините, които се считат за движимо имущество за постоянно ползване, както е установено от европейската директива 1999/44/ЕС, само ако машините са продадени в страни членки на Европейския съюз. Гаранционната карта е валидна, само ако е придружена от фискален бон или разписка за доставка. Нередности, произтичащи от лоша употреба или небрежност, са изключени от гаранцията. Освен това се отклонява всякаква отговорност за директни или индиректни щети.

(PL) GWARANCJA

Producent gwarantuje prawidłowe funkcjonowanie urządzeń i zobowiązuje się do bezpłatnej wymiany części, które zepsują się w wyniku złej jakości materiału lub wad fabrycznych w ciągu 12 miesięcy od daty uruchomienia urządzenia, poświadczonych na gwarancji. Urządzenia przesłane do Producenta, również w okresie gwarancji, należy wysłać na warunkach PORTO FRANKO, po naprawie zostaną one zwrócone na koszt odbiorcy. Zgodnie z ustaleniami wyjątkiem są te urządzenia, które są odsyłane jako dobra konsumpcyjne, zgodnie z dyrektywą europejską 1999/44/WE, wyłącznie, jeżeli zostały sprzedane w krajach członkowskich UE. Karta gwarancyjna jest ważna wyłącznie, jeżeli towarzyszy jej kwit fiskalny lub dowód dostawy. Trudności wynikające z nieprawidłowego użytkowania, naruszenia lub niedbałości o urządzenie nie są objęte gwarancją. Producent nie ponosi odpowiedzialności za wszelkie szkody pośrednie i bezpośrednie.

(AR) الضمان

تضمن الشركة المصنعة جودة الماكينات، كما أنها تتعهد باستبدال قطع مجاًناً في حالة تلفها بسبب سوء جودة المادة وعيوب التصنيع وذلك في خلال 12 شهر من تاريخ تشغيل الماكينة المثبت في الشهادة. سترسل الماكينات المسترجعة - حتى وإن كانت في الضمان- على حساب المرسل ويتم استرجاعهم على حساب المستلم. وذلك باستثناء -كما هو مقرر- الماكينات التي تُعتبر سلع استهلاكية وفقاً للتوجيه الأوروبي رقم 44 لعام 1999 -الاتحاد الأوروبي "CE/44/1999"، والتي يتم بيعها فقط في الدول الأعضاء في الاتحاد الأوروبي. تسري شهادة الضمان فقط إذا كان معها إيصال أو مذكرة تسليم. لا يشمل الضمان المشاكل التي تنشج عن سوء الاستخدام أو العبث أو الإهمال. كما أنها لا تتحمل أي مسؤولية عن جميع الأضرار المباشرة وغير المباشرة.

(EN) CERTIFICATE OF GUARANTEE	(NL) GARANTIEBEWIJS	(SK) ZÁRUČNÝ LIST
(IT) CERTIFICATO DI GARANZIA	(HU) GARANCIALEVÉL	(SL) CERTIFICAT GARANCIJE
(FR) CERTIFICAT DE GARANTIE	(RO) CERTIFICAT DE GARANȚIE	(HR-SR) GARANTNI LIST
(ES) CERTIFICADO DE GARANTIA	(SV) GARANTISEDEL	(LT) GARANTINIS PAŽYMĖJIMAS
(DE) GARANTIEKARTE	(DA) GARANTIBEVIS	(ET) GARANTIISERTIFIKAAT
(RU) ГАРАНТИЙНЫЙ СЕРТИФИКАТ	(NO) GARANTIBEVIS	(LV) GARANTIJAS SERTIFIKĀTS
(PT) CERTIFICADO DE GARANTIA	(FI) TAKUUTODISTUS	(BG) ГАРАНЦИОННА КАРТА
(EL) ΠΙΣΤΟΠΟΙΗΤΙΚΟ ΕΓΓΥΗΣΗΣ	(CS) ZÁRUČNÍ LIST	(PL) CERTYFIKAT GWARANCJI
		(AR) شهادة الضمان

MOD. / MONT / MOD./ ÖRLAP / MUDEL / МОДЕЛ / St / Br.

(EN) Date of buying - **(IT)** Data di acquisto - **(FR)** Date d'achat - **(ES)** Fecha de compra - **(DE)** Kaufdatum - **(RU)** Дата продажи - **(PT)** Data de compra - **(EL)** Ημερομηνία αγοράς - **(NL)** Datum van aankoop - **(HU)** Vásárlás kelte - **(RO)** Data achiziției - **(SV)** Inköpsdatum - **(DA)** Købsdato - **(NO)** Innkjøpsdato - **(FI)** Ostopäivämäärä - **(CS)** Datum zakoupení - **(SK)** Datum zakúpenia - **(SL)** Datum nakupa - **(HR-SR)** Datum kupnje - **(LT)** Pirkimo data - **(ET)** Ostu kuupäev - **(LV)** Pirkšanas datums - **(BG)** ДАТА НА ПОКУПКАТА - **(PL)** Data zakupu - **(AR)** تاريخ الشراء

NR. / ARIQM / Ę. / Ę. / HOMEP:

(EN) Sales company (Name and Signature)	(NO) Forhandler (Stempel og underskrift)
(IT) Ditta rivenditrice (Timbro e Firma)	(FI) Jälleenmyyjä (Leima ja Allekirjoitus)
(FR) Revendeur (Chachet et Signature)	(CS) Prodejce (Razítko a podpis)
(ES) Vendedor (Nombre y sello)	(SK) Predajca (Pečiatka a podpis)
(DE) Händler (Stempel und Unterschrift)	(SL) Prodajno podjetje (Zig in podpis)
(RU) ШТАМП И ПОДПИСЬ (ТОРГОВОГО ПРЕДПРИЯТИЯ)	(HR-SR) Tvrtka prodavatelj (Pečat i potpis)
(PT) Revendedor (Carimbo e Assinatura)	(LT) Pardavėjas (Antspaudas ir Parašas)
(EL) Κατάστημα πώλησης (Σφραγίδα και υπογραφή)	(ET) Edasimüügi firma (Templ ja allkiri)
(NL) Verkooper (Stempel en naam)	(LV) Izplatītājs (Zīmogs un paraksts)
(HU) Eladás helye (Pecset és Aláírás)	(BG) ПРОДАВАЧ (Печат и Печат)
(RO) Reprezentant comercial (Ștampilă și semnătură)	(PL) Firma odsprzedająca (Pieczęć i Podpis)
(SV) Återförsäljare (Stämpel och Underskrift)	(AR) شركة المبيعات (ختم وتوقيع)
(DA) Forhandler (stempel og underskrift)	

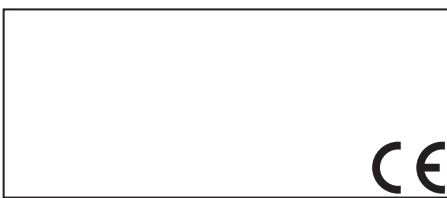

(EN) The product is in compliance with:	(HU) A termék megfelel a követközőknek:	(HR-SR) Proizvod je u skladu sa:
(IT) Il prodotto è conforme a:	(RO) Produsul este conform cu:	(LT) Produktas atitinka:
(FR) Le produit est conforme aux:	(SV) Att produkten är i överensstämmelse med:	(ET) Toode on kooskõlas:
(DE) Het produkt overeenkomstig de:	(DA) At produktet er i overensstemmelse med:	(LV) Izstrādājums atbilst:
(ES) Die machine entspricht:	(NO) At produktet er i overensstemmelse med:	(BG) Продуктът отговаря на:
(RU) Заявляется, что изделие соответствует:	(FI) Että laite mallia on yhdenmukainen direktiivissä:	(PL) Produkt spełnia wymagania następujących Dyrektyw:
(PT) El produto es conforme as:	(CS) Výrobek je v súlade so:	(AR) المنتج متوافق مع:
(EL) Το προϊόν είναι κατασκευασμένο σύμφωνα με τη:	(SK) Výrobek je ve shodě se:	
(NL) O produto è conforme as:	(SL) Proizvod je v skladu z:	

(EN) DIRECTIVES - (IT) DIRETTIVE - (FR) DIRECTIVES - (ES) DIRECTIVAS - (DE) RICHTLIJNEN - (RU) ДИРЕКТИВЫ - (PT) DIRECTIVAS - (EL) ΠΡΟΔΙΑΓΡΑΦΕΣ - (NL) RICHTLIJNEN - (HU) IRÁNYELVEK - (RO) DIRECTIVE - (SV) DIREKTIV - (DA) DIREKTIVER - (NO) DIREKTIVER - (FI) DIREKTIVIT - (CS) SMĚRNICE - (SK) SMERNICE - (SL) DIREKTIVE - (HR-SR) DIREKTIVE - (LT) DIREKTYVOS - (ET) DIREKTIIVID - (LV) DIREKTIIVAS - (BG) ДИРЕКТИВИ - (PL) DYREKTYWY - (AR) توجيه

LVD 2014/35/EU + Amdt.

EMC 2014/30/EU + Amdt.

RoHS 2011/65/EU + Amdt.