

12 V > 230 V

Le convertisseur PSW 2002W RC-12 transforme une batterie 12 V en alimentation 230 V pour tout appareil jusqu'à 2000 W. Hautement efficace à la conversion, il rend un courant de type Pure Sine Wave s'adaptant à tous les besoins des appareils domestiques, même les plus sensibles. Léger et stable, il peut être transporté ou fixé de façon permanente. Sa télécommande avec affichage numérique permet une gestion à distance et donne en temps réel l'état de charge de la batterie ou la consommation des appareils branchés.

Courant Pur Sinus de grande qualité

- Le courant reproduit par le convertisseur est **identique** à celui d'un réseau public.
- Aucune incidence lors de pic de tension, le convertisseur **régule automatiquement** la puissance nécessaire.
- Idéal pour les équipements sensibles aux variations de courant ou de forte puissance.**

Rendement élevé sans perte d'énergie

- Grâce à son **taux de conversion très élevé** (90% max), le PSW 2002W RC-12 restitue plus d'énergie qu'un convertisseur standard.
- La télécommande à distance permet d'éteindre le convertisseur et de limiter l'autoconsommation lorsqu'il fonctionne à vide. La batterie ne se décharge pas et **conserve toute son énergie.**

Conception maniable et fonctionnelle

- Compact** et équipé d'un système de fixation, ces produits sont conçus pour être facilement transportables ou installés de façon permanente dans un véhicule.
- 2 connectiques** pour tous les appareils électriques :
 - 2 prises secteur (230 V)
 - 2 prises USB (5 V - 2.1 A)

Utilisation sécurisée

- Protection thermique, ventilé.
- Protection contre les surcharges et court-circuit.
- Protection de sous-tension et surtension.

Gestion à distance grâce à sa télécommande









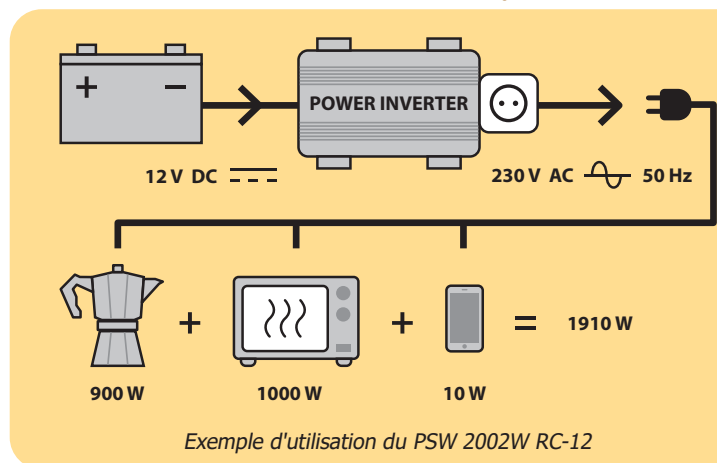

Fournie avec le convertisseur, cette télécommande à distance peut être fixée à 6 m grâce à son câble longue distance. Elle a trois fonctions :

- Contrôler le convertisseur à distance grâce à son bouton On/Off.
- Avertir par un témoin lumineux en cas de défaut.
- Donner des informations sur l'état de la batterie et la puissance consommée grâce à son affichage numérique.



Livré avec :

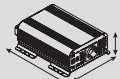

Power	Peak Power	Pure Sin Wave	Optimum Efficiency	Input DC	Output AC	Output USB DC							
2000 W	4000 W	■	90%	12 V	230 V	5 V - 2 A	22 mm ²	■	■	■	-	385 x 250 x 100 mm	5.75 kg