



CorePro LED PLC

CorePro LED PLC CorePro LED PLC 6.5W 840 2P G24d-2

De Philips CorePro LED PL-C integreert LED technologie in een traditionele fluorescentie-lampvorm. Dit product vormt een simpel retrofit-alternatief voor algemene verlichting: het voldoet aan de basiseisen voor verlichting, biedt significante besparingen op energieverbruik en is milieuvriendelijk.

Product gegevens

Algemene informatie	
Lampvoet	G24D-2 [G24d-2]
Nominale levensduur (nom.)	30000 h
Schakelcyclus	50.000X
B50L70	30000 h

Eisen aan armatuurontwerp	
Kleurcode	840 [CCT of 4000K (841)]
Lichtstroom (nom.)	700 lm
Lichtstroom (opgegeven) (nom.)	700 lm
Gecorreleerde kleurtemperatuur (nom.)	4000 K
Kleurconsistentie	<6
Kleurweergave-index (nom.)	83
Lmf bij einde nominale levensduur (nom.)	70 %

Bedrijfs- en Elektrische gegevens	
Ingangsfrequentie	50 tot 60 Hz
Power (Rated) (Nom)	6.5 W
Lampstroom (max.)	35 mA
Lampstroom (min.)	25 mA
Opstarttijd (nom.)	0,5 s
Opwarmtijd tot 60% lichtopbrengst (nom.)	0.5 s

Power Factor (nom.)	0.9
Spanning (nom.)	220-240 V

Temperatuur	
T-omgeving (max.)	35 °C
T-omgeving (min.)	-20 °C
T-opslag (max.)	65 °C
T-opslag (min.)	-40 °C
T-behuizing maximaal (nom.)	65 °C

Regelsystemen en Dimmers	
Dimbaar	Nee

Mechanische eigenschappen en Behuizing	
Productlengte	100 mm

Goedkeuring en Toepassing	
Energie-efficiëntielabel (EEL)	A+
Energiebesparend product	Yes
Goedkeuringsmerktokens	CE-markering RoHS compliance KEMA Keur-certificaat

CorePro LED PLC

Energieverbruik kWh/1000 uur	9 kWh
Productgegevens	
Volledige productcode	871869654129600
Productnaam voor bestelling	CorePro LED PLC CorePro LED PLC 6.5W 840 2P G24d-2
EAN/UPC - Product	8718696541296
Bestelcode	54129600

Local Code	CPLC6.5W840D2
Numerator - Aantal per pak	1
Numerator - Dozen per buitendoos	10
Materiaalnr. (12NC)	929001201502
Netto gewicht (per stuk)	0,077 kg

Waarschuwingen en veiligheid

- Let op: Het algehele rendement en de lichtverdeling van elke installatie waarbij deze lampen worden toegepast wordt bepaald door het ontwerp van de betreffende installatie.

Maatschets

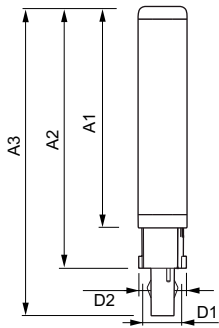

LEDtube PLC 6.5W G24d-2/840 2P

Product	D1	D2	A1	A2	A3
CorePro LED PLC CorePro LED PLC 6.5W 840 2P G24d-2	24,3 mm	28,4 mm	105,8 mm	125 mm	147,6 mm

Fotometrische gegevens

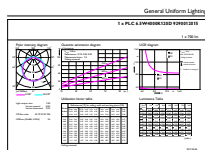

LEDtube PLC 100mm 7W G24D-2 840 700lm

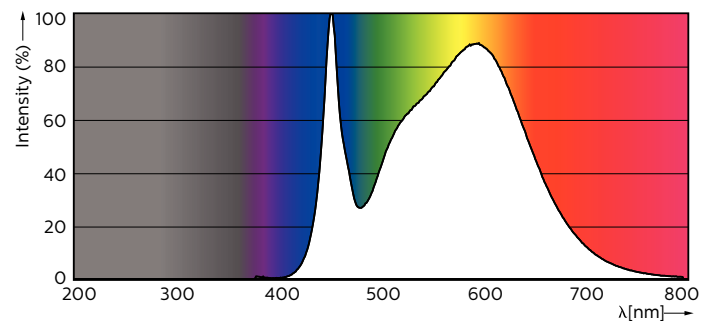

LEDtube PLC 100mm 9W G24Q-3 840 1000lm

CorePro LED PLC

Fotometrische gegevens

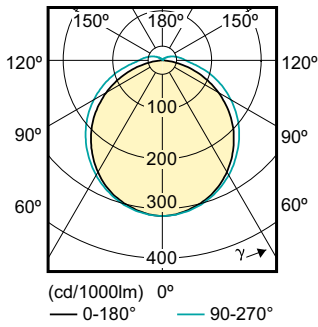

Levensduur

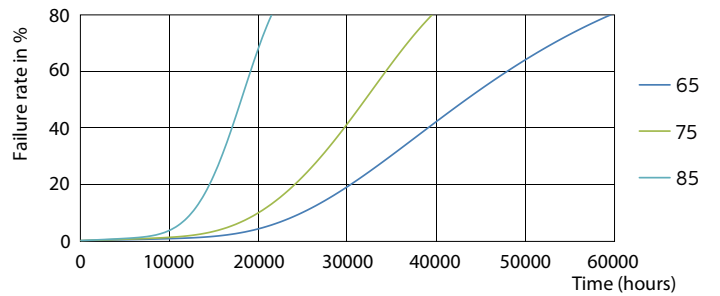
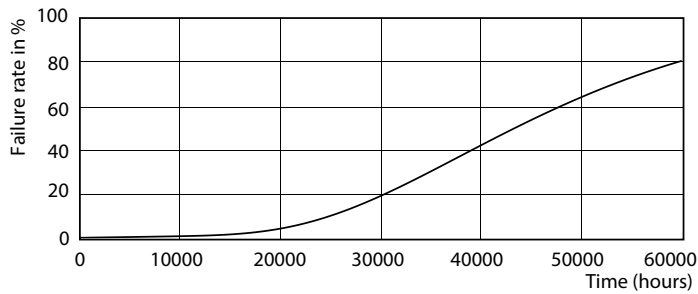

LEDtube PLC 100mm 7W G24D-2 830 650lm

LEDtube PLC 100mm 7W G24D-2 830 650lm

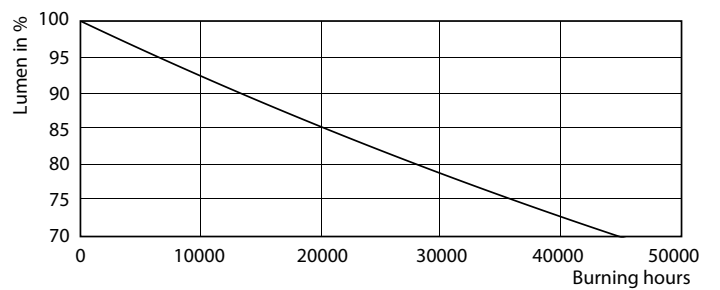
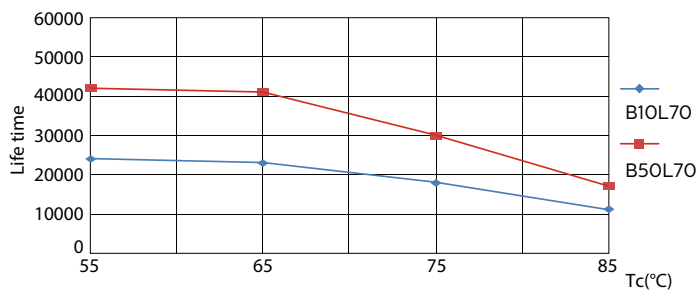

LEDtube PLC 100mm 7W G24D-2 830 650lm

LEDtube PLC 100mm 7W G24D-2 830 650lm

CorePro LED PLC

Levensduur

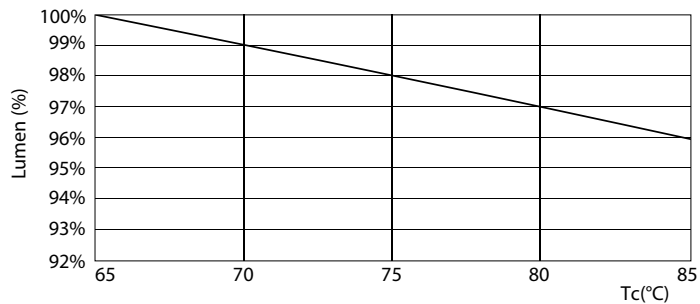

LEDtube PLC 100mm 7W G24D-2 830 650lm

