

# AXA HOME SECURITY AXA Remote 2.0

Op afstand bedienbare raamopener

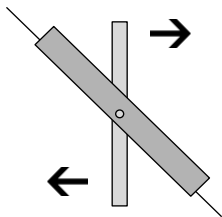

voor tuimeldakramen



U bent in het bezit gekomen van een AXA kwaliteitsproduct. Voor een probleemloze montage en werking van dit product, dient u onderstaande instructies nauwgezet te volgen.

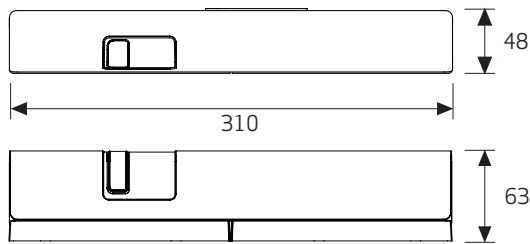

## Montageplaats:

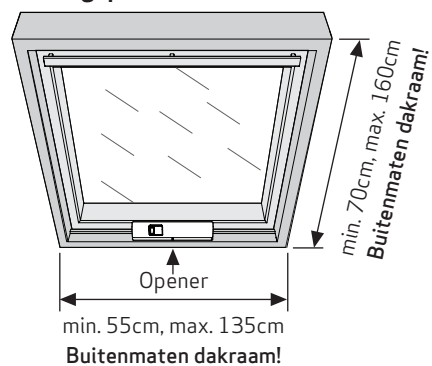

## Toepassing:

Tuimeldakramen

## Montagegereedschap (advies):

Rolmaat, (accu)boor- of schroefmachine, schroevendraaier, boor  $\varnothing$  2 mm, Torx-sleutel/bit TX20, hamer, potlood of priem, schroefhaak en inbussleutel

## Minimaal benodigde montageruimte:

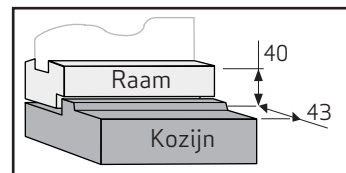

**Minimale raamhoogte: 70 cm.**

**Maximaal bereik afstandsbediening: afstand 10 m.**



Te gebruiken onderdelen

- |                        |                               |                                 |
|------------------------|-------------------------------|---------------------------------|
| 1. (2x) AAA Batterijen | 7. (1x) Onderlegplaat A-groot | 13. (10x) Schroeven 4,0 x 40 mm |
| 2. (4x) AA Batterijen  | 8. (1x) Onderlegplaat A-klein | 14. (2x) Bouten M4 x 16 mm      |
| 3. (1x) Sluit-unit     | 9. (1x) Koppelsteun SW        | 15. (3x) Bouten M4 x 12 mm      |
| 4. (1x) Kap            | 10. (1x) Koppelsteun LW       | 16. (1x) Afstandsbediening      |
| 5. (1x) Kozijnplaat    | 11. (1x) Schroefhaak          |                                 |
| 6. (1x) Raamplaat      | 12. (1x) Inbussleutel         |                                 |

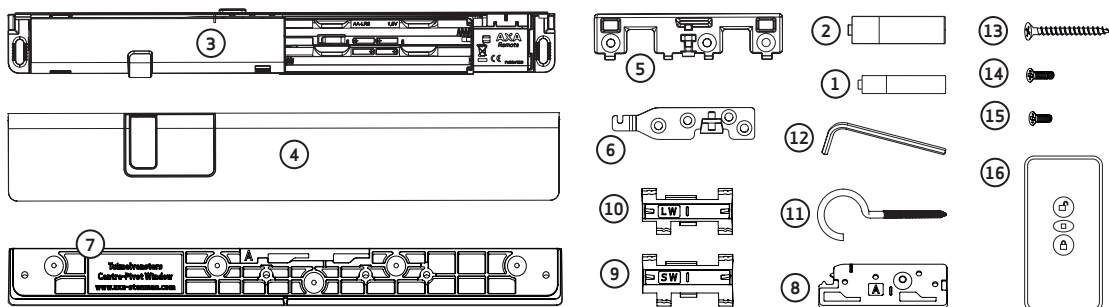

## Gebruikshandleiding

### Afstandsbediening (figuur A):

De afstandsbediening heeft 3 knoppen: Open, Stop en Sluiten. Wanneer de Open- of Sluiten-knop kort wordt bediend, gaat het raam volledig open of dicht. Wanneer de Open- of Sluiten-knop langdurig wordt bediend, gaat het raam open of dicht zolang de knop ingehouden wordt. Wanneer de Stop-knop wordt ingedrukt, wordt de beweging gestopt. Richt de afstandsbediening altijd op de voorzijde van de sluit-unit (3) (figuur B).

### Aanmelden afstandsbediening

- Plaats 2x AAA batterijen (1) in de afstandsbediening (16) en 4x AA batterijen (2) in de sluit-unit (figuur C).
- Het LED-lampje in de sluit-unit gaat 20 seconden branden (groen). Druk op de knop Open (bovenste knop) van de afstandsbediening. Het lampje gaat even kort uit, wanneer deze wordt aangemeld.

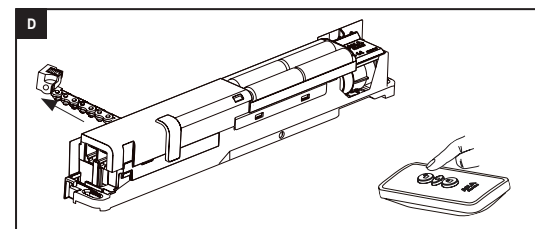
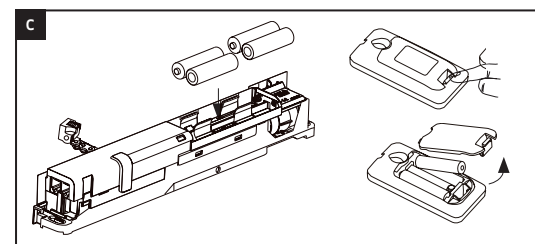
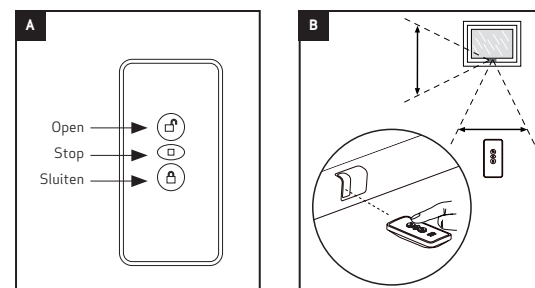

**AXA HOME SECURITY**

## AXA Remote 2.0

Op afstand bedienbare raamopener  
voor tuimeldakramen

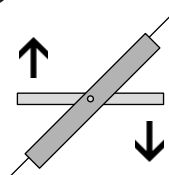
**NL**

EMC 2004/108/EC



De aanmeldtijd is 20 seconden. Wanneer deze voorbij is gaat het LED-lampje uit. Wilt u de afstandsbediening of een andere afstandsbediening aanmelden, dan moeten eerst de batterijen tijdelijk verwijderd en opnieuw geplaatst worden. Volg dan weer stap 2.



- Een afstandsbediening kan op een onbeperkt aantal raamunits worden aangemeld.  
- Een raamunit kan met maximaal 8 afstandsbedieningen worden aangemeld.

- 3 Druk nogmaals op de knop *Open* en laat de ketting volledig uit de sluit-unit komen.  
De sluit-unit is nu klaar voor montage (figuur **D**).

## Montagehandleiding

### Vorbereiding montage

- 4 Indien het dakraam over een raamboomsluiting beschikt: monteer de schroefhaak (11) rechts naast de raamboomsluiting (figuur **E**). Demonteer vervolgens de raamboomsluiting (figuur **F**).
- 5 Bepaal de hoogte (buitenmaat kozijn) van het dakraam.
- 6 Verbind de twee onderlegplaten-A (7) en (8) met behulp van koppelsteun SW (9) indien de hoogte van het raam kleiner is dan 85 cm. Gebruik koppelsteun LW (10) indien de hoogte van het dakraam groter is dan 85 cm (figuur **G**).



Gebruik altijd onderlegplaten met A aanduiding voor tuimeldakramen

- Koppelsteun SW bij dakraamhoogte 70 - 85 cm  
- Koppelsteun LW bij dakraamhoogte 85 - 160 cm  
of bij situaties waar de tuimel-as hoger (uit het midden) geplaatst is

- 7 Teken het midden van het raam af op het kozijn.
- 8 Sluit het raam met behulp van de bovensluiting of trek het raam goed dicht met de gemonteerde schroefhaak.
- 9 Positioneer de onderlegplaten set op het midden van het raam. Zorg dat de grote onderlegplaat-A recht tegen het kozijn en dat de kleine onderlegplaat-A recht tegen het raam gepositioneerd wordt (onderlinge hoek moet 90° zijn, figuur **H**).



Bij gebruik van een accuboormachine moet u de laatste slagen met de hand aandraaien

### Montage

- 10 Boor de 5 gaten van de grote onderlegplaat-A voor (Ø 2 mm). Zet de grote onderlegplaat-A vast met schroeven (13) (4,0 x 40 mm, figuur **I**).
- 11 Boor het verzonken gat van de kleine onderlegplaat-A voor (Ø 2 mm). Zet de kleine onderlegplaat-A vast met schroef (13) (4,0 x 40 mm, figuur **J**).

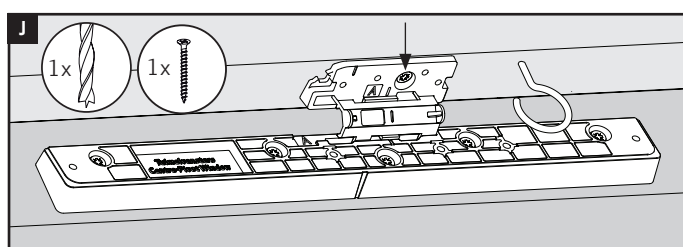
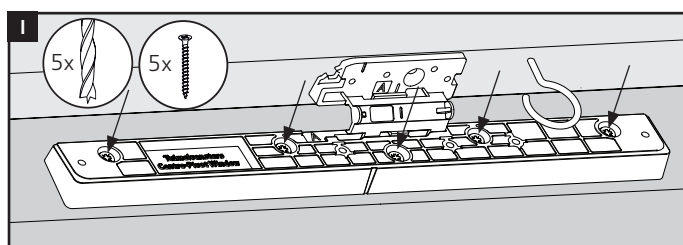
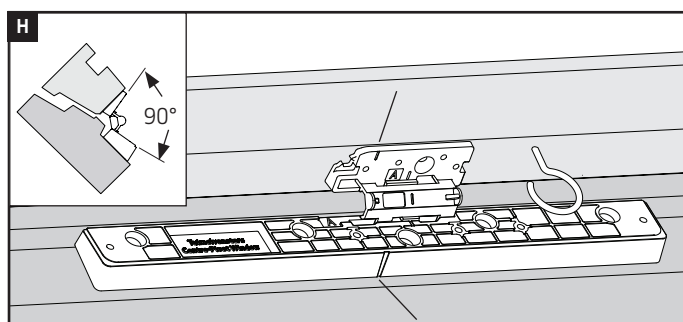
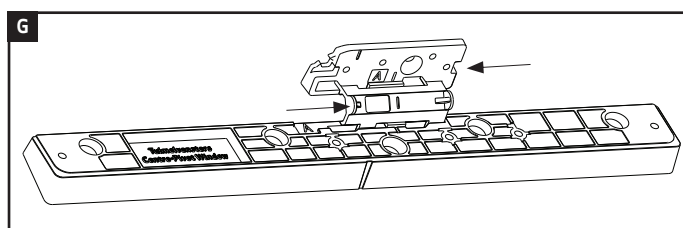
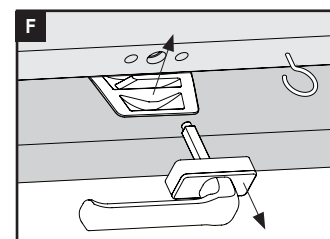
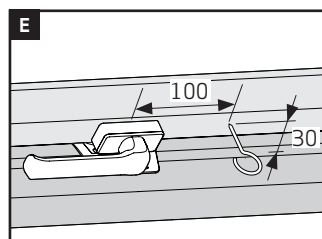

**AXA HOME SECURITY**

## AXA Remote 2.0

Op afstand bedienbare raamopener  
voor tuimeldakramen

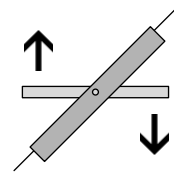
**NL**

EMC 2004/108/EC

- 12 Boor de vier overige gaten van de kleine onderlegplaat-A voor ( $\varnothing$  2 mm). Zet de raamplaat ⑥ vast op de kleine onderlegplaat-A met schroeven ⑬ (4,0 x 40 mm, figuur **K**).
- 13 Verwijder, indien aanwezig, de schroefhaak. Tik de koppelsteun (SW of LW) van rechts naar links tussen de grote - en kleine onderlegplaten-A uit, zodat het raam weer geopend kan worden (figuur **L**).
- 14 Tuimel het dakraam ver open, waardoor de scharnieren aan beide zijden zichtbaar worden. Wip uit beide scharnieren de bladveer met behulp van een platte schroevendraaier. Demonteer de sluitkom van de bovensluiting (indien aanwezig) door de schroeven los te draaien en de sluitkom uit te nemen (figuur **M**).
- 15 Bevestig de kozijnplaat ⑤ op de grote onderlegplaat-A met behulp van 3 bouten ⑮ (M4 x 12 mm, figuur **N**).
- 16 Schuif de sluit-unit op de kozijnplaat (figuur **O**).
- 17 Schuif het blokje van de ketting volledig over de raamplaat (figuur **O**). Het blokje borgt zichzelf.
- 18 Schroef de sluit-unit vast met 2 bouten ⑭ (M4 x 16 mm), één aan de linker- en één aan de rechterzijde van de sluit-unit. Draai de bouten niet geheel aan, zodat de sluit-unit nog nagesteld kan worden (figuur **P**).
- 19 Sluit het raam met de afstandsbediening (figuur **Q**).

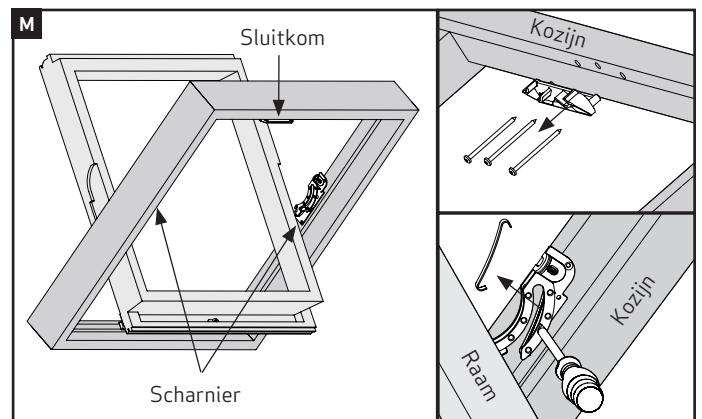
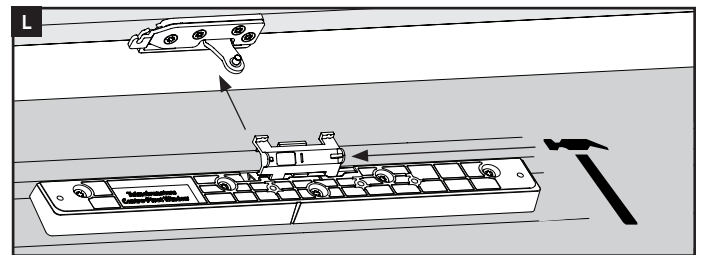
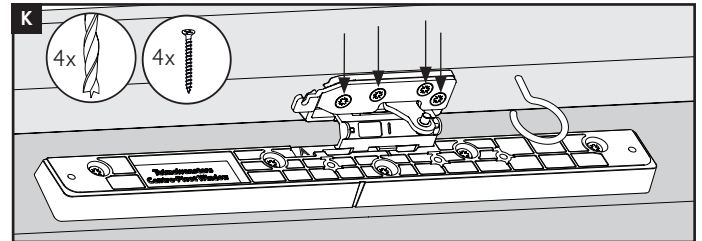

**!** **Houd hierbij de sluit-unit vast en zorg ervoor dat deze evenwijdig aan het raam blijft staan.**

### Afstellen sluit-unit:

- 20 Als de sluit-unit volledig is gesloten, stopt deze met knipperen. Met de stelschroef kunt u de sluitstand nastellen.

### Als het raam niet dicht genoeg zit:

Als het raam niet dicht genoeg zit (er zit beweging in het raam of het tocht nog door het raam) moet u het stelschroefje linksom draaien (figuur **R**).

Voor de beste werking en een langere levensduur per set batterijen, adviseren wij om de sluit-unit niet te strak af te stellen.

### Als de sluit-unit niet volledig op slot gaat:

Mocht de sluit-unit nog niet goed sluiten, dan flitst het LED-lampje op. In dat geval zit de unit te strak.

Als de sluit-unit te strak is afgesteld moet u het stelschroefje rechtsom draaien (figuur **S**). Druk nog een keer op de sluitknop van de afstandsbediening om te controleren of de sluit-unit nu wel goed sluit. Herhaal dit totdat de unit goed sluit.

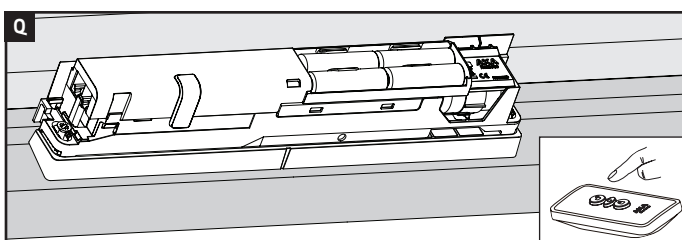
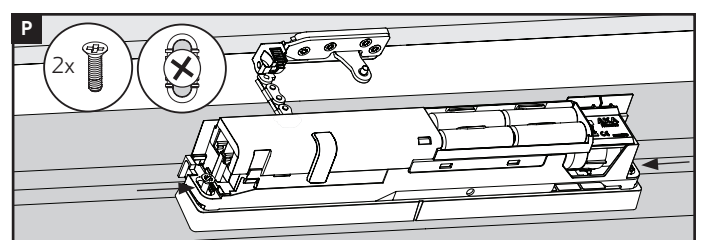
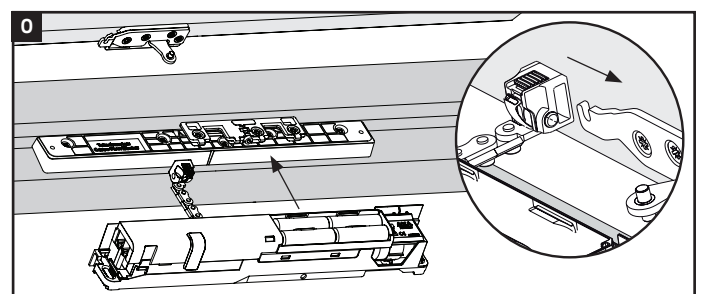
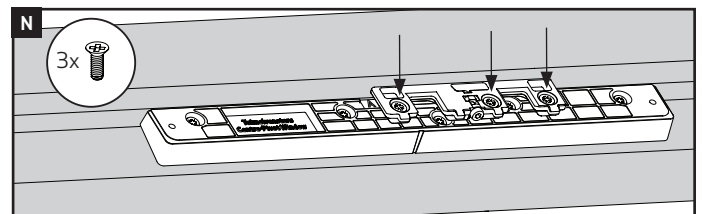

**AXA HOME SECURITY**

## AXA Remote 2.0

Op afstand bedienbare raamopener  
voor tuimeldakramen

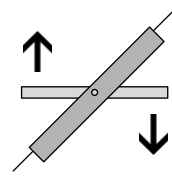
**NL**

EMC 2004/108/EC

### Afmontage

- 21 Draai de bouten links en rechts vervolgens aan, zodat de sluit-unit geborgd is (figuur **P**).
- 22 Controleer nogmaals of het raam goed open en dicht gaat door het raam 1x volledig te openen en te sluiten. Herhaal handeling 20 wanneer het raam niet goed loopt of sluit.
- 23 Schuif de kap ④ vanaf de voorzijde op de sluit-unit tot deze niet verder kan (figuur **T**).
- 24 De AXA Remote 2.0 is klaar voor gebruik.

### Instelling van eventuele ventilatieklep

- 25 De gebruiker kan kiezen om de ventilatieklep geheel open, half open of dicht te laten. Indien de ventilatieklep geheel open staat, kan deze gesloten worden door de pallen van het sluit-mechanisme uit elkaar te duwen (figuur **U**).

NB De AXA Remote is uitsluitend bedoeld voor objecten met een woon- of kantoorfunctie.

## Probleemoplossing

### Het raam sluit niet

- Koppel de ketting los van het raam en controleer of het raam niet klemt of aanloopt en probleemloos functioneert.
- Ga na of de installatiestappen goed zijn doorlopen.
- Het kan zijn dat de batterijen (te) leeg zijn. Vervang de batterijen in de unit en/of de afstandsbediening (figuur **C**).
- De unit staat te strak afgesteld.  
De sluit-unit kan (bijvoorbeeld door werking van het hout of temperatuursverschillen) op een gegeven moment het raam niet meer goed dicht trekken, wanneer deze te strak is afgesteld. Draai de buitenste 2 bouten (figuur **P**) van de sluit-units een paar slagen los. Draai het stelschroefje volledig rechtsom (figuur **S**). Herhaal stap 19 t/m 22. Draai de sluit-unit weer met de 2 buitenste bouten vast.

### De unit reageert niet of onvoldoende

- Haal de batterijen er tijdelijk uit of haal de adapteraansluiting uit het stopcontact en wacht 1 minuut. Druk op een knop van de afstandsbediening alsof u de unit wilt gebruiken. Plaats de batterijen of adapter weer terug. Probeer nu de unit te gebruiken door op een van de knoppen op de afstandsbediening te drukken.

### Unit reageert niet direct op de afstandsbediening, slaapstand

- Om energie te besparen gaat de unit na een bepaalde tijd over in een slaapstand, daarom moet u soms 2x op de afstandsbediening drukken om de unit te activeren.
- Omgevingsfactoren kunnen invloed hebben op het bereik van de afstandsbediening. Volle zon, zeer nabij aanwezige verlichting aan de voorzijde van de unit of een stoffige/vochtige omgeving, kan de bedieningsafstand verkleinen. U dient dan dicht bij de sluit-unit staan om deze te kunnen bedienen.
- Het kan zijn dat de batterijen (te) leeg zijn. Vervang de batterijen in de unit en/of de afstandsbediening.

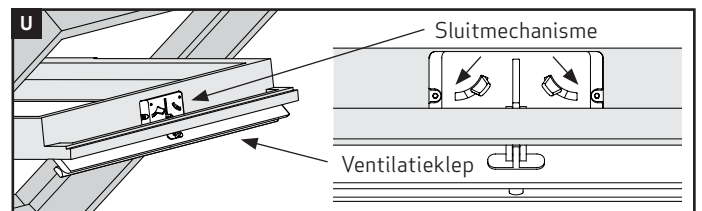
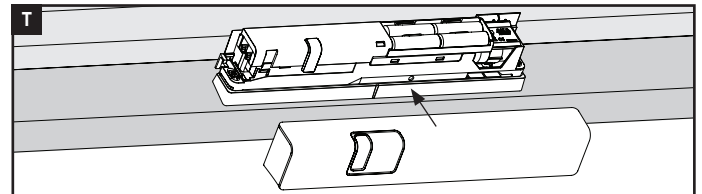
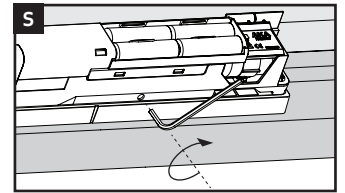
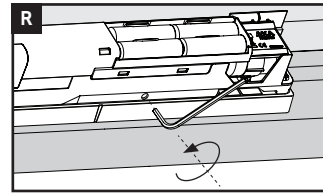

### Batterijen vervangen

#### Low-battery indicator

- Wanneer de LED afwisselend rood/groen gaat knipperen, betekent dit dat de batterijen op korte termijn vervangen dienen te worden.  
De AXA-Remote zal er altijd voor zorgen, dat de laatste voeding van de batterijen gebruikt wordt om het raam te sluiten.
- Neem de kap van de unit en verwijder de 4 lege batterijen. Plaats de 4 volle batterijen (AA) in de positie zoals aangegeven in deze montagehandleiding (figuur **C**).



**Gebruik hiervoor alleen goede alkaline AA-batterijen (gebruik geen oplaadbare batterijen)**

### Meerdere units aanmelden met dezelfde afstandsbediening

- Verwijder kortstondig de batterijen van de nieuw aan te melden raamunit of haal de adapter even uit het stopcontact en wacht 1 minuut. Plaats de batterijen of adapter terug. Meld zolang het LED-lampje groen brandt (20 seconden) de afstandsbediening aan (figuur **C**).

### Ventilatiecapaciteit

Volgens de NEN 1087 en NEN 8087, waarin minimale ventilatie per verblijfsruimte wordt omschreven, voldoet de AXA Remote 2.0 aan de minimale ventilatiecapaciteit van 25 m<sup>3</sup>/uur per verblijfsruimte uitgaande van een raamoppervlak van 0,26m<sup>2</sup>. Door zijn grote uitzetmogelijkheid is de AXA Remote 2.0 ook geschikt voor spuiventilatie. Bij genoemde raamgrootte is per AXA Remote 2.0 een ruimte van 22,5 m<sup>2</sup> voldoende te ventileren. Tevens voldoet de AXA Remote 2.0 aan de capaciteitsrichtlijn gesteld in de NPR 1088, dit door de mogelijkheid traploos te openen en te sluiten. Ventilatie kan hierdoor naar behoefte worden ingeregeld.