



CorePro LED PLC

CorePro LED PLC CorePro LED PLC 8.5W 840 2P G24d-3

De Philips CorePro LED PL-C integreert LED technologie in een traditionele fluorescentie-lampvorm. Dit product vormt een simpel retrofit-alternatief voor algemene verlichting: het voldoet aan de basiseisen voor verlichting, biedt significante besparingen op energieverbruik en is milieuvriendelijk.

Product gegevens

Algemene informatie		Power Factor (nom.)		0.9	
Lampvoet	G24D-3 [G24d-3]	Spanning (nom.)		220-240 V	
Nominale levensduur (nom.)	30000 h	Temperatuur			
Schakelcyclus	50.000X	T-omgeving (max.)	35 °C		
B50L70	30000 h	T-omgeving (min.)	-20 °C		
Eisen aan armatuurontwerp		T-opslag (max.)	65 °C		
Kleurcode	840 [CCT of 4000K (841)]	T-opslag (min.)	-40 °C		
Lichtstroom (nom.)	1000 lm	T-behuizing maximaal (nom.)	75 °C		
Lichtstroom (opgegeven) (nom.)	1000 lm	Regelsystemen en Dimmers			
Gecorreleerde kleurtemperatuur (nom.)	4000 K	Dimbaar	Nee		
Kleurconsistentie	<6	Mechanische eigenschappen en Behuizing			
Kleurweergave-index (nom.)	83	Productlengte	200 mm		
Lmf bij einde nominale levensduur (nom.)	70 %	Goedkeuring en Toepassing			
Bedrijfs- en Elektrische gegevens		Energie-efficiëntielabel (EEL)	A+		
Ingangsfrequentie	50 tot 60 Hz	Energiebesparend product	Yes		
Power (Rated) (Nom)	8.5 W	Goedkeuringsmerktokens	CE-markering RoHS compliance KEMA Keur-certificaat		
Lampstroom (max.)	43 mA				
Lampstroom (min.)	33 mA				
Opstarttijd (nom.)	0,5 s				
Opwarmtijd tot 60% lichtopbrengst (nom.)	0.5 s				

CorePro LED PLC

Energieverbruik kWh/1000 uur	11 kWh
Productgegevens	
Volledige productcode	871869654125800
Productnaam voor bestelling	CorePro LED PLC CorePro LED PLC 8.5W 840 2P G24d-3
EAN/UPC - Product	8718696541258
Bestelcode	54125800

Local Code	CPLC8.5W840D3
Numerator - Aantal per pak	1
Numerator - Dozen per buitendoos	10
Materiaaln. (12NC)	929001201302
Netto gewicht (per stuk)	0,090 kg

Waarschuwingen en veiligheid

- Let op: Het algehele rendement en de lichtdistributie van elke installatie waarbij deze lampen worden toegepast wordt bepaald door het ontwerp van de betreffende installatie.

Maatschets

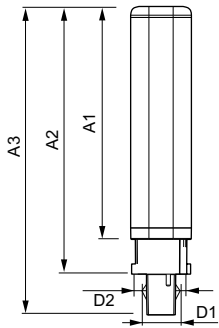

LEDtube PLC 8.5W G24d-3/840 2P

Product	D1	D2	A1	A2	A3
CorePro LED PLC CorePro LED PLC 8.5W 840 2P G24d-3	24,3 mm	28,4 mm	128,8 mm	148 mm	170,6 mm

Fotometrische gegevens

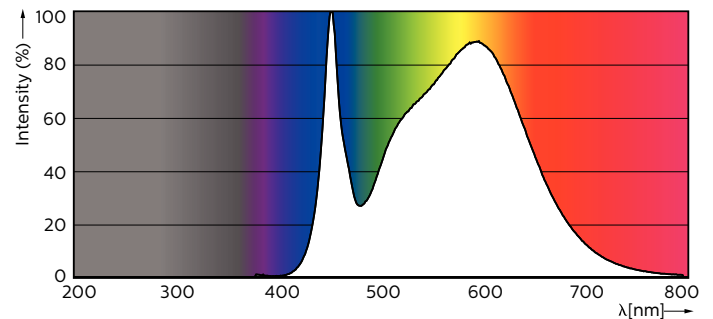
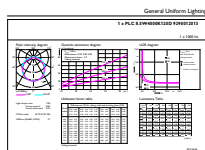

LEDtube PLC 100mm 9W G24D-3 840 1000lm

LEDtube PLC 100mm 9W G24Q-3 840 1000lm

CorePro LED PLC

Fotometrische gegevens

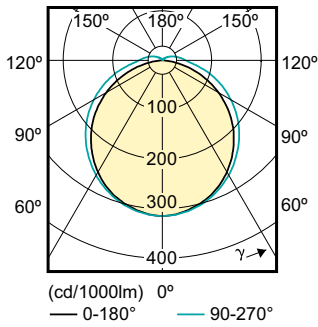

Levensduur

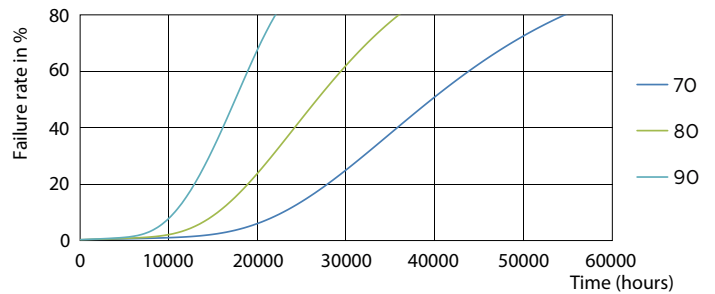
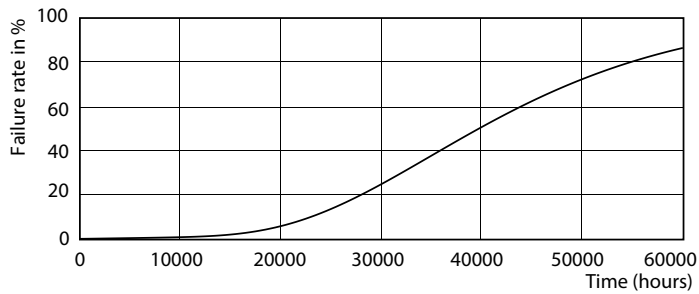

LEDtube PLC 100mm 9W G24D-3 830 950lm

LEDtube PLC 100mm 9W G24D-3 830 950lm

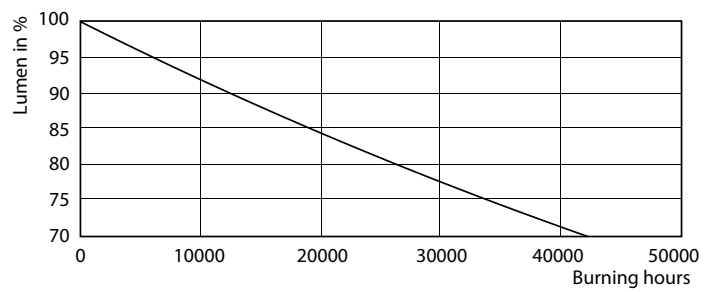
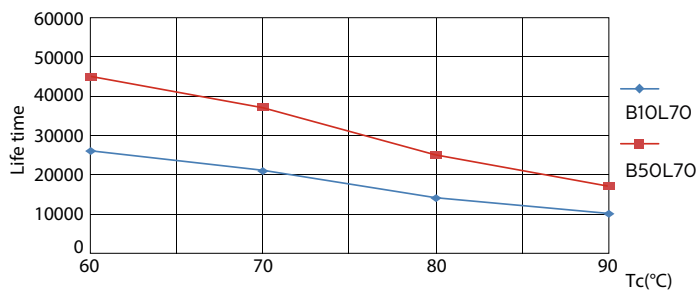

LEDtube PLC 100mm 9W G24D-3 830 950lm

LEDtube PLC 100mm 9W G24D-3 830 950lm

CorePro LED PLC

Levensduur

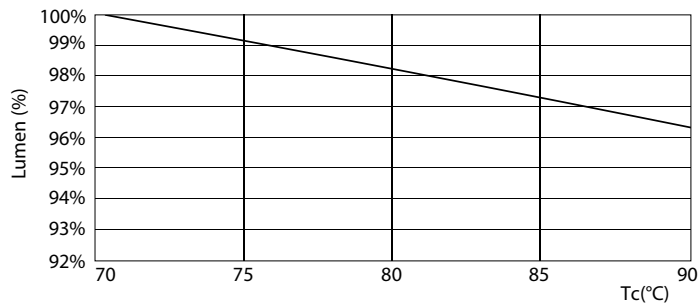

LEDtube PLC 100mm 9W G24D-3 830 950lm

