



CorePro LED PLC

CorePro LED PLC CorePro LED PLC 6.5W 840 4P G24q-2

De Philips CorePro LED PLC integreert LED technologie in een traditionele fluorescentie-lampvorm. Dit product vormt een simpel retrofit-alternatief voor algemene verlichting: het voldoet aan de basiseisen voor verlichting, biedt significante besparingen op energieverbruik en is milieuvriendelijk. Let op: de effectieve lichtopbrengst is afhankelijk van het gehele lichtstelsel, zoals o.a. het gebruikte armatuur.

Product gegevens

Algemene informatie	
Lampvoet	G24Q-2 [G24q-2]
Nominale levensduur (nom.)	30000 h
Schakelcyclus	50.000X
B50L70	30000 h

Eisen aan armatuurontwerp	
Kleurcode	840 [CCT of 4000K (841)]
Lichtstroom (nom.)	700 lm
Lichtstroom (opgegeven) (nom.)	700 lm
Gecorreleerde kleurtemperatuur (nom.)	4000 K
Kleurconsistentie	<6
Kleurweergave-index (nom.)	83
Lmf bij einde nominale levensduur (nom.)	70 %

Bedrijfs- en Elektrische gegevens	
Ingangsfrequentie	30000-80000 Hz
Power (Rated) (Nom)	6.5 W
Lampstroom (max.)	300 mA
Lampstroom (min.)	150 mA

Opstarttijd (nom.)	0,5 s
Opwarmtijd tot 60% lichtopbrengst (nom.)	0.5 s
Power Factor (nom.)	0.9
Spanning (nom.)	20-50 V

Temperatuur	
T-omgeving (max.)	35 °C
T-omgeving (min.)	-20 °C
T-opslag (max.)	65 °C
T-opslag (min.)	-40 °C
T-behuizing maximaal (nom.)	66 °C

Regelsystemen en Dimmers	
Dimbaar	Nee

Mechanische eigenschappen en Behuizing	
Productlengte	100 mm

Goedkeuring en Toepassing	
Energie-efficiëntielabel (EEL)	A+

CorePro LED PLC

Energiebesparend product	Yes
Goedkeuringsmerktekens	CE-markering RoHS compliance KEMA Keur-certificaat
Energieverbruik kWh/1000 uur	9 kWh
Productgegevens	
Volledige productcode	871869654121000
Productnaam voor bestelling	CorePro LED PLC CorePro LED PLC 6.5W 840 4P G24q-2

EAN/UPC - Product	8718696541210
Bestelcode	54121000
Local Code	CPLC6.5W840Q2
Numerator - Aantal per pak	1
Numerator - Dozen per buitendoos	10
Materiaalnr. (12NC)	929001201102
Netto gewicht (per stuk)	0,078 kg

Waarschuwingen en veiligheid

- Let op: Het algehele rendement en de lichtdistributie van elke installatie waarbij deze lampen worden toegepast wordt bepaald door het ontwerp van de betreffende installatie.

Maatschets

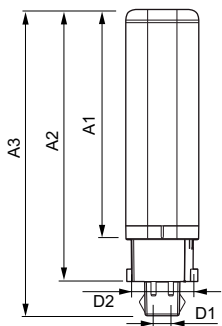

LEDtube PLC 6.5W G24q-2/840 4P

Product	D1	D2	A1	A2	A3
CorePro LED PLC CorePro LED PLC 6.5W 840 4P G24q-2	24,3 mm	28,4 mm	105,8 mm	125 mm	140,6 mm

Fotometrische gegevens

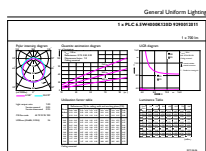

LEDtube PLC 100mm 7W G24Q-2 840 700lm

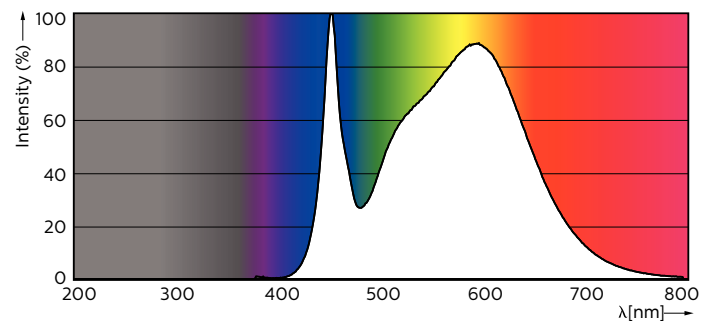

LEDtube PLC 100mm 9W G24Q-3 840 1000lm

CorePro LED PLC

Fotometrische gegevens

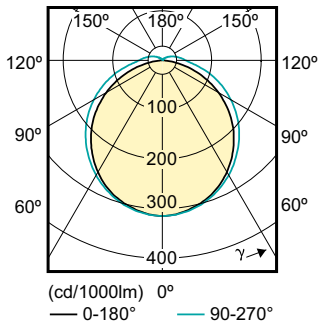

Levensduur

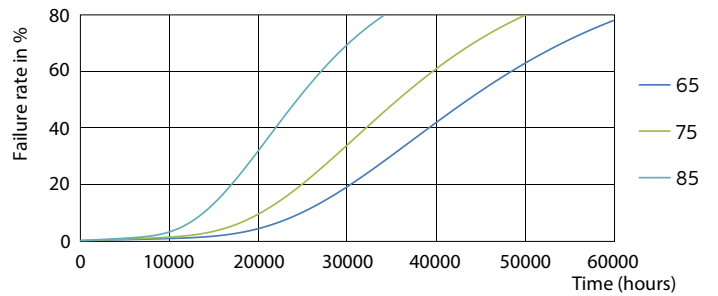
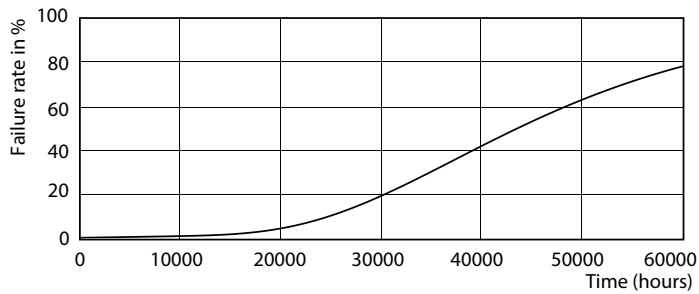

LEDtube PLC 100mm 7W G24Q-2 830 650lm

LEDtube PLC 100mm 7W G24Q-2 830 650lm

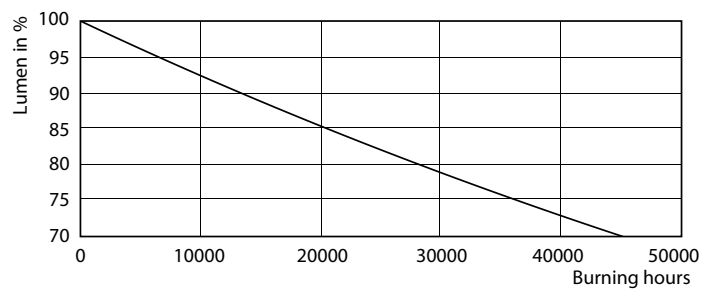
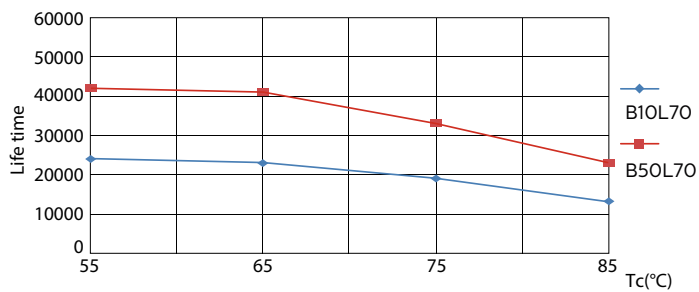

LEDtube PLC 100mm 7W G24Q-2 830 650lm

LEDtube PLC 100mm 7W G24Q-2 830 650lm

CorePro LED PLC

Levensduur

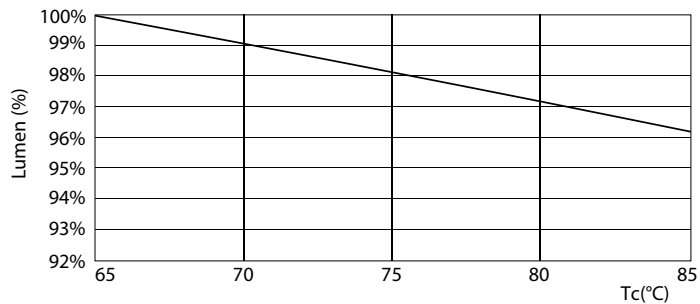

LEDtube PLC 100mm 7W G24Q-2 830 650lm

